

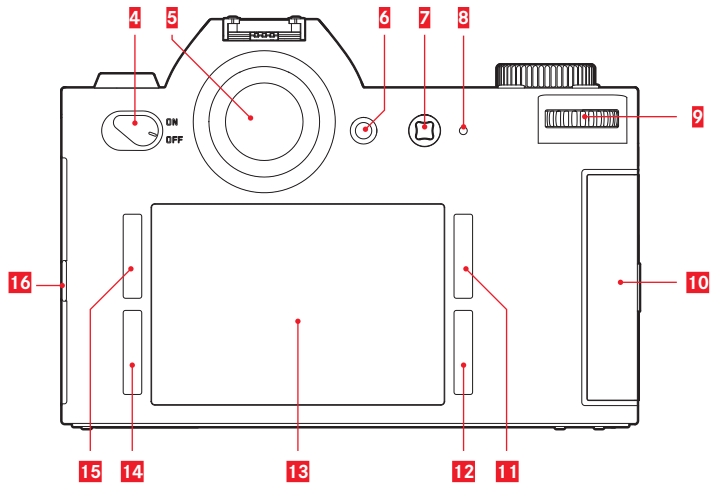

LEICA SL

Mode d'emploi | Instructies

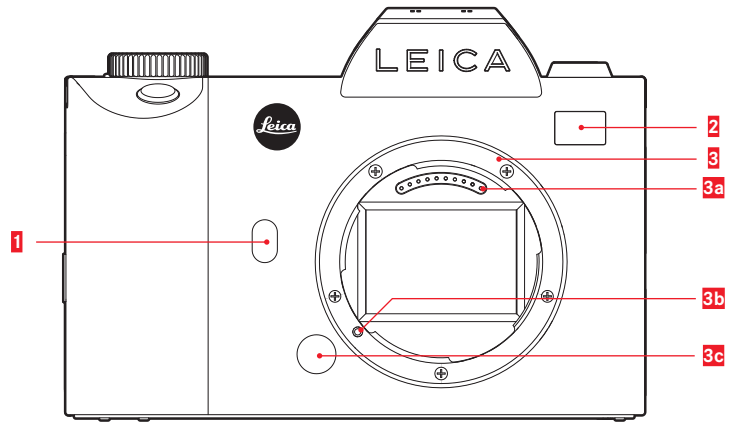

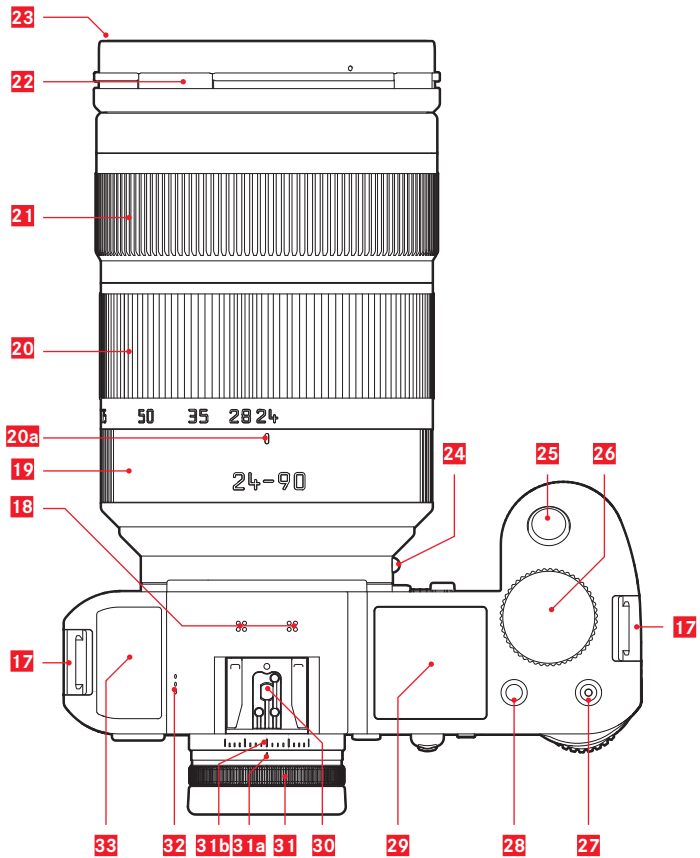

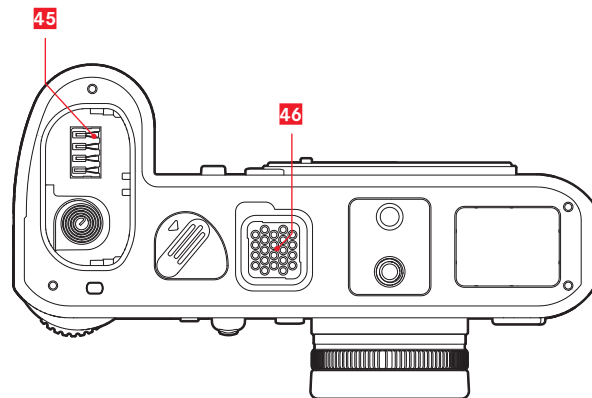
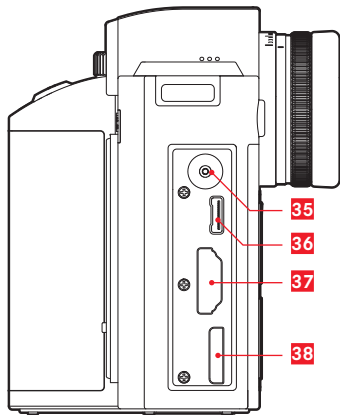
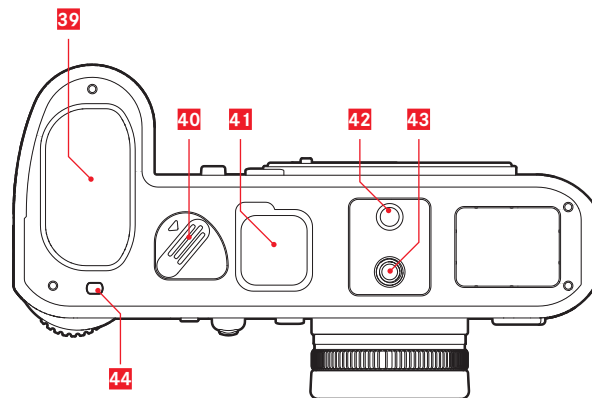
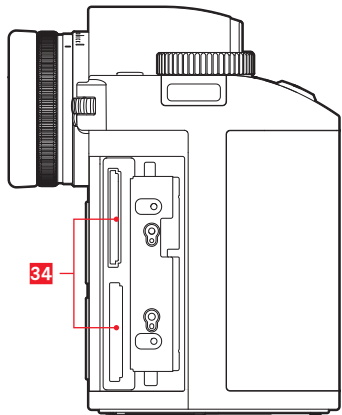



Leica SL
Mode d'emploi

AVANT-PROPOS

Chère cliente, cher client,

La société Leica vous remercie et vous félicite pour votre acquisition du Leica SL. Vous avez fait un excellent choix en achetant cet exceptionnel appareil photographique numérique 35 mm.

Nous espérons que vous prendrez grand plaisir à utiliser votre nouveau Leica SL et vous souhaitons de réussir pleinement vos photographies. Pour pouvoir utiliser correctement toutes les capacités de cet appareil, nous vous conseillons de commencer par lire ce mode d'emploi.

Leica Camera AG

CONTENU LIVRÉ

Avant de mettre en service votre Leica SL, vérifiez que tous les accessoires vous ont bien été fournis.

- a. Courroie de port professionnelle
- b. Cache de la baïonnette de l'appareil photo
- c. Batterie lithium-ion Leica BP-SCL4
- d. Chargeur Leica BC-SCL4 et câble d'alimentation (EU, US)
- e. Micro-câble B USB 3.0
- f. Chiffon de nettoyage de l'objectif/écran
- g. Cache de la réglette de contacts sur la base
- h. Logiciel de traitement d'images (à télécharger gratuitement après avoir enregistré l'appareil photo)
- i. Application Leica SL (pour la télécommande et le transfert sans fil des données enregistrées avec une tablette ou un smartphone, à télécharger gratuitement dans l'Apple® App-Store®/le Google® Play Store®)
- j. Leica Image Shuttle (logiciel pour la télécommande avec un ordinateur, à télécharger gratuitement)

Signification des différentes catégories d'informations figurant dans ce mode d'emploi

Remarque :

Informations complémentaires

Important :

Le non-respect de ces instructions peut endommager l'appareil photographique, les accessoires ou les données enregistrées.

Attention :

Le non-respect de ces instructions peut entraîner des dommages corporels pour les personnes.

Attention :

Conservez toujours les petites pièces (par exemple, la griffe porte-accessoires), comme suit :

- hors de portée des enfants (l'ingestion peut entraîner une asphyxie)
- dans un endroit où vous ne risquez pas de les perdre, par exemple, dans les emplacements prévus dans l'emballage de l'appareil photo

Remarque :

Sur les appareils photo numériques, de nombreuses fonctions étant commandées électroniquement, il est possible d'installer les améliorations et les extensions des fonctionnalités sur l'appareil au fil du temps.

À cet effet, Leica propose ponctuellement des mises à jour du microprogramme. Les appareils photo sont toujours livrés équipés de la toute dernière version du microprogramme. Vous pouvez également la télécharger facilement sur note page d'accueil et l'installer sur votre appareil photo.

Si vous vous enregistrez comme détenteur d'un appareil photo Leica sur la page d'accueil, vous recevrez le bulletin d'information pour rester informé des mises à jour du microprogramme disponibles.

Vous trouverez plus d'informations sur l'enregistrement et les mises à jour du microprogramme de votre appareil photo, ainsi que sur les modifications et les détails complémentaires de ce mode d'emploi, dans la section « Espace clients Leica », à l'adresse : <https://owners.leica-camera.com>.

Pour vérifier si votre appareil photo et vos objectifs sont équipés de la toute dernière version du microprogramme (voir aussi p. 28 - 33, 123) :

1. Dans la section **SETUP** du menu, sélectionnez **Camera Information**.
2. Dans le sous-menu, sélectionnez **Firmware**.

TABLE DES MATIÈRES

AVANT-PROPOS	2
CONTENU LIVRÉ.....	2
MESSAGES D'AVERTISSEMENT	10
MENTIONS LÉGALES.....	11
ÉLIMINATION DES APPAREILS ÉLECTRIQUES ET ÉLECTRONIQUES .	11
DESCRIPTION DES PIÈCES.....	12
MODE D'EMPLOI SUCCINCT	14
MODE D'EMPLOI DÉTAILLÉ	
PRÉPARATIONS	
FIXATION DE LA COURROIE DE PORT.....	16
CHARGE DE LA BATTERIE.....	17
REMPACEMENT DE LA BATTERIE.....	22
REMPACEMENT DE LA OU DES CARTES MÉMOIRE	23
FIXATION/RETRAIT D'UN OBJECTIF.....	24/25
RÉGLAGE DU VISEUR.....	25
MISE SOUS/HORS TENSION DE L'APPAREIL PHOTO	26
BAGUE SUR LE DESSIS	26
MOLETTE	27
COMMANDE DE MENU	28
ACCÈS DIRECT AUX OPTIONS DE MENU.....	34
MENU FAVORITES.....	36
RÉGLAGES DE BASE DE L'APPAREIL	
LANGUE DU MENU.....	38
DATE ET HEURE	38
RÉGLAGES POUR ÉCONOMISER L'ÉNERGIE.....	40
RÉGLAGES DE L'ÉCRAN/DU VISEUR	40
SIGNAUX SONORES.....	41
AFFICHAGES DES TOUCHES DE FONCTION	41
OPTIONS D'AFFICHAGE	42
Histogramme et détourage/zébra.....	42
Grille.....	44
Niveau	44
Mise au point focalisée et aide à la mise au point manuelle.....	44
KEYLOCK.....	44
GESTION DES CARTES MÉMOIRE.....	45
RÉGLAGES DE BASE POUR LES PHOTOS	
CHANGEMENT DE FORMAT DU CAPTEUR	46
FORMAT D'IMAGE	46
FORMAT DE FICHER	47
RÉGLAGES JPEG.....	47
Résolution JPEG	47
Contraste, saturation, netteté	48
Zone de couleurs de travail.....	49
BALANCE DES BLANCS	50
SENSIBILITÉ ISO	54
STABILISATION DE L'IMAGE	55

MODE PRISE DE VUE PHOTO

DÉCLENCHEUR.....	56
Verrouillage du déclencheur photo et du déclencheur vidéo	57
Prises de vue en série	58
MISE AU POINT.....	60
Modes de mise au point	60
Mise au point automatique/autofocus	60
Limitation de la plage de mise au point	61
Lampe d'aide AF	62
Modes de mesure et de fonctionnement autofocus.....	62
Mesure sur une zone [1 point]	63
Mesure multizone [Field]	63
Mesure sur 9 zones [Zone]	63
Statique	64
Dynamique (suivi)	64
Automatique (détection des visages).....	65
Autofocus à commande tactile.....	65
Mise au point manuelle - MF.....	66
Assistants de mise au point manuelle	66

MESURE ET COMMANDE DE L'EXPOSITION	68
Méthodes de mesure de l'exposition	68
Mesure multizone.....	68
Mesure centrale pondérée.....	68
Mesure spot.....	68
COMMANDE DE L'EXPOSITION	69
Modes de sélection P, A, T, M	69
Utilisation de la molette en mode Prise de vue	70
SIMULATION DE L'EXPOSITION/COMMANDE DE PROFONDEUR DE CHAMP	71
MODE PROGRAMME AUTOMATIQUE - P.....	72
Changement de programme	72
MODE AUTOMATIQUE AVEC PRIORITÉ DIAPHRAGME - A	73
MODE AUTOMATIQUE AVEC PRIORITÉ VITESSE - T	73
MÉMORISATION DE LA VALEUR DE MESURE	74
CORRECTIONS DE L'EXPOSITION.....	76
RÉGLAGE MANUEL - M	77
SÉRIE D'EXPOSITIONS AUTOMATIQUES	78
PRISE DE VUE AU FLASH	79

ENREGISTREMENT VIDÉO

FORMAT DE FICHIER	82
RÉSOLUTION	82
SENSIBILITÉ ISO	82
MISE AU POINT	82
MÉTHODES DE MESURE DE L'EXPOSITION	82
MODES D'EXPOSITION	83
ZONE DE COULEURS	83
CONTRASTE, SATURATION, NETTETÉ.....	83
STABILISATION.....	83
GAMMA L-LOG.....	83
TIMECODE.....	84
FORMAT D'IMAGE VIDÉO	85
ZONE DE SÉCURITÉ VIDÉO	85
AUTO ISO VIDÉO	83
MODE APERÇU VIDÉO	86
ENREGISTREMENT AUDIO.....	86
DÉBUT/FIN DE L'ENREGISTREMENT	88
Enregistrement sur un équipement externe.....	88
Verrouillage des modes	89
PRISE DE VUE PENDANT UN ENREGISTREMENT VIDÉO.....	89

FONCTIONS D'ENREGISTREMENT SUPPLÉMENTAIRES

PRISES DE VUE EN SÉRIE PAR INTERVALLES.....	90
PRISE DE VUE AVEC LE RETARDATEUR.....	92
LENS PROFILES	93

MODE LECTURE

LECTURE AUTOMATIQUE DU DERNIER ENREGISTREMENT	94
LECTURE ILLIMITÉE DANS LE TEMPS	94
SÉLECTION/DÉFILEMENT DES PHOTOS.....	95
AGRANDISSEMENT DES PRISES DE VUE.....	96
DÉPLACEMENT D'UNE SECTION AGRANDIE.....	97
LECTURE SIMULTANÉE DE 12/30 ENREGISTREMENTS	97
MARQUAGE DES ENREGISTREMENTS	99
SUPPRESSION DES ENREGISTREMENTS	100
LECTURE VIDÉO.....	103
LECTURE SUR DES APPAREILS HDMI.....	106

AUTRES FONCTIONS

PROFILS D'UTILISATEUR	108
RÉINITIALISATION DE TOUS LES RÉGLAGES DU MENUS	110
PROTECTION DU COPYRIGHT.....	111
GPS ET GÉOMARQUAGE	112
FORMATAGE DES CARTES MÉMOIRE	114
RÉINITIALISATION DES NUMÉROS D'ENREGISTREMENT.....	115

DIVERS

TRANSFERT DES DONNÉES SUR UN ORDINATEUR	116
TRANSFERT DE DONNÉES SANS FIL ET TÉLÉCOMMANDE DE L'APPAREIL PHOTO	118
UTILISATION DES DONNÉES BRUTES (DNG)	122
INSTALLATION DU LOGICIEL DE TRAITEMENT D'IMAGES	122
INSTALLATION DE MISES À JOUR DU MICROPROGRAMME	123
ACCESSORIES	124
REPLACEMENT DES ACCESSOIRES	125
CONSEILS DE SÉCURITÉ ET D'ENTRETIEN	126
INDEX	134

ANNEXE

AFFICHAGES	136
COMMANDE GESTUELLE	143
LISTE DE MENUS	144
CARACTÉRISTIQUES TECHNIQUES	146
ADRESSES DE SERVICE LEICA	148

Pour trouver les approbations spécifiques de ce produit (voir aussi p. 123) :

1. Dans la section **SETUP** du menu, sélectionnez **Camera Information**.
2. Dans le sous-menu, sélectionnez **Regulatory Information**.

La date de fabrication de votre appareil photo figure sur un autocollant sur la carte de garantie et/ou sur l'emballage. Par convention, la date est au format suivant : année/mois/jour.

CANADA UNIQUEMENT:

CAN ICES-3 (B)/NMB-3(B)

Cet appareil est conforme à RSS-210 des Règlements IC. Son fonctionnement est soumis aux deux conditions suivantes :

- (1) cet appareil ne doit pas causer d'interférences nuisibles,
- (2) cet appareil doit accepter toute autre interférence reçue, y compris les interférences pouvant entraîner un fonctionnement non désiré. Ce dispositif répond aux limites d'IC sur l'exposition aux rayonnements établies pour un environnement non contrôlé et satisfait à RSS-102 des Règlements IC sur l'exposition aux radiofréquences (RF). Ce dispositif présente de très faibles niveaux d'énergie RF considérés comme étant conformes sans tester le débit d'absorption spécifique (DAS).



A recyclable lithium ion/polymer battery powers this camera. Please call 1-800-8-BATTERY for information on how to recycle this battery.

REMARQUE CE

La certification CE de nos produits atteste de la conformité aux exigences fondamentales imposées par les directives de l'Union européenne (UE) en vigueur.

CE 1731

Déclaration de Conformité (DoC)

Par la présente, *Leica Camera AG* déclare que ce produit est conforme aux exigences essentielles et aux autres dispositions relevant de la Directive 1999/5/EC.

Les clients peuvent télécharger une copie de la DoC originale de nos produits

R&TTE sur notre serveur de DoC:

www.cert.leica-camera.com

Pour toute autre question, veuillez contacter

Leica Camera AG, Am Leitz-Park 5, 35578 Wetzlar, Allemagne

Ce produit est destiné à la consommation générale. (Catégorie 3)

Ce produit a pour but de se connecter à un point d'accès WLAN ayant une bande de fréquence de 2,4 GHz

AVERTISSEMENTS

- Les composants électroniques modernes sont sensibles aux décharges électrostatiques. Étant donné qu'une personne marchant sur une moquette synthétique peut aisément se charger de plusieurs dizaines de milliers de volts, il est possible qu'une décharge électrostatique survienne lors de la prise en main de l'appareil photo, en particulier si celui-ci repose sur un support conducteur. Si seul le boîtier de l'appareil photo est concerné, cette décharge ne présentera absolument aucun risque d'endommagement pour les composants électroniques. Pour des raisons de sécurité, il est en revanche vivement conseillé, malgré la présence de commutateurs de sécurité, de ne pas toucher les contacts débouchant à l'extérieur, comme ceux situés sur la base de l'appareil photo.
- Veillez à ne pas utiliser de chiffon optique à microfibres (synthétique) lors du nettoyage des contacts, mais un chiffon en coton ou en lin. Vous éliminerez avec certitude toute charge électrostatique en touchant un tuyau de chauffage ou une conduite d'eau (matériau conducteur relié à la « terre ») avant de prendre en main votre bloc secteur. Pour éviter la salissure et l'oxydation des contacts, rangez votre appareil photo au sec, avec le cache de l'objectif ou de la baïonnette en place.
- N'utilisez que les accessoires recommandés afin d'éviter les pannes, les courts-circuits et les décharges électriques.
- N'essayez pas de retirer des pièces du boîtier (caches). Les réparations spécialisées ne peuvent être effectuées que dans les centres d'entretien autorisés.

MENTIONS LÉGALES

- Respectez scrupuleusement la loi sur les droits d'auteur. Même l'enregistrement et la publication de supports déjà enregistrés, comme des bandes magnétiques, des CD ou d'autres matériels envoyés ou publiés peuvent contrevenir à la législation sur les droits d'auteur. Cela s'applique également à l'ensemble des logiciels fournis.
- Ce produit intègre un logiciel Open Source, distribué dans l'espoir qu'il sera utile, mais sans garantie à aucun titre, c'est-à-dire sans même de garantie tacite de commercialisation ou d'application du logiciel à l'objectif spécifique. Reportez-vous aux conditions générales détaillées en sélectionnant **[MÉN/SET]** > **[Setup]** > **[Version Disp.]** > **[Software info]**.
- Ce produit est octroyé sous licence dans le cadre du portefeuille de brevets AVC pour l'utilisation personnelle par un utilisateur final, ainsi que pour d'autres types d'utilisation pour lesquels l'utilisateur final n'a droit à aucune compensation (i) pour un codage au standard AVC (« AVC vidéo ») et/ou (ii) un décodage d'une vidéo AVC codée au standard AVC par un utilisateur final dans le cadre d'une utilisation personnelle et/ou que l'utilisateur final privé a obtenue du fournisseur de service, qui a lui-même obtenu une licence pour la fourniture de vidéos AVC. Il n'est pas délivré d'autres licences, qu'elles soient explicites ou tacites, pour toute autre utilisation. Vous pouvez obtenir plus d'informations auprès de MPEG LA, L.L.C sur le site <http://www.mpegla.com>.
- SD, SDHC et SDXC sont des marques de SD-3C, LLC.
- USB est une marque de USB Implementers Forum, Inc.
- HDMI (High-Definition Multimedia Interface) est une marque, déposée ou non, de HDMI Licensing LLC aux États-Unis et dans d'autres pays.

- Adobe est une marque, déposée ou non, de Adobe Systems Incorporated aux États-Unis et dans d'autres pays.
- Mac, iPad, iPhone et sont des marques de Apple Inc., déposées aux États-Unis et dans d'autres pays.
- App Store est une marque de services de Apple Inc.
- Windows est une marque, déposée ou non, de Microsoft Corporation aux États-Unis et/ou dans d'autres pays.
- Android et Google Play sont des marques, déposées ou non, de Google Inc.
- QR Code est une marque déposée de DENSO WAVE INCORPORATED.
- D'autres noms de systèmes et de produits mentionnés dans ce mode d'emploi sont généralement des marques, déposées ou non, des fabricants qui les ont développés.



MISE AU REBUT DES APPAREILS ÉLECTRIQUES ET ÉLECTRONIQUES

(en vigueur au sein de l'UE et dans les autres pays européens avec des systèmes de collecte distincts)

Cet appareil contient des composants électriques et/ou électroniques et ne peut donc pas être jeté dans les ordures ménagères ordinaires.

Il doit être déposé à un point de collecte municipal adapté afin d'être recyclé. Ce dépôt est gratuit.

Si l'appareil contient des piles ou des batteries interchangeables, elles doivent être préalablement retirées et, le cas échéant, mises au rebut séparément, conformément aux règlements en vigueur. Les autorités locales ou le service de traitement des déchets, ou encore le magasin où vous avez acheté cet appareil, pourront vous donner de plus d'informations à ce sujet.

DESCRIPTION DES PIÈCES

Vue de face

- 1** Touche d'arrêt/**FN**
- 2** Témoin LED du retardateur/Capteur de balance des blancs
- 3** Baïonnette de montage de l'objectif avec
 - a** barrette de contacts
 - b** point de repère pour la mise en place de l'objectif
 - c** bouton de déverrouillage

Vue arrière

- 4** Interrupteur principal
- 5** Viseur
- 6** Touche de fonction
- 7** Joystick
- 8** Témoin d'indication du mode de prise de vue/des données d'enregistrement sur la carte/du capteur de luminosité
- 9** Molette
- 10** Volet de protection des emplacements de carte mémoire
- 11** Commande de menu/Touche de fonction (**HD**)
- 12** Commande de menu/Touche de fonction (**BD**)
- 13** Écran
- 14** Commande de menu/Touche de fonction (**BG**)
- 15** Commande de menu/Touche de fonction (**HG**)
- 16** Cache des connecteurs

Vue de dessus

- 17** Attache de la courroie de port
- 18** Microphones
- 19** Bague fixe
- 20** Bague d'agrandissement avec
 - a** repère indiciel
- 21** Bague de réglage de la distance
- 22** Cache de la baïonnette d'objectif
- 23** Filetage du filtre
- 24** Touche d'alignement rouge pour changer d'objectif
- 25** Déclencheur
- 26** Bague sur le dessus
- 27** Déclencheur vidéo
- 28** Touche LV
- 29** Affichage de l'écran situé sur le capot
- 30** Griffe porte-accessoires
- 31** Viseur avec
 - a** repère indiciel
 - b** curseur de réglage des dioptries
- 32** Haut-parleur
- 33** Antenne GPS

Vue de droite (vue sans volet de protection)

34 Emplacements de carte mémoire

Vue de gauche (vue sans volet de protection)

35 Connecteur fileté de synchronisation du flash

36 Connecteur de télécommande/casque/micro externe

37 Connecteur HDMI

38 Connecteur USB

Vue de dessous

39 Batterie

40 Levier de déverrouillage de la batterie

41 Cache des contacts de la poignée

42 Troupour le goujon de la poignée multifonction

43 Platine de trépied avec filetage ¼"

44 Trou pour le goujon de prévention de la rotation

45 Contacts dans le compartiment de la batterie (batterie retirée)

46 Contacts de la poignée (cache retiré)

MODE D'EMPLOI SUCCINCT

Éléments indispensables :

- Appareil photo
- Objectif (non fourni)
- Batterie
- Chargeur avec câble CA approprié
- Carte mémoire (non fournie)

Remarque :

Les réglages recommandés ici vous permettent de prendre facilement, rapidement et de façon fiable des photos lorsque vous essayez votre Leica SL pour la première fois. Pour plus d'informations sur les différents modes/fonctions, reportez-vous aux sections correspondantes sur les pages spécifiées.

Préparations :

1. Mettez l'objectif en place (voir p. 24).
2. Chargez la batterie (voir p. 20).
3. Placez l'interrupteur principal sur **OFF** (voir p. 26).
4. Insérez la batterie chargée dans l'appareil (voir p. 22).
5. Insérez la carte mémoire (voir p. 23).
6. Placez l'interrupteur principal sur **ON** (voir p. 26).
7. Réglez la langue du menu (voir p. 38).
8. Réglez la date et l'heure (voir p. 38).

Prise de photos

1. Appuyez sur le déclencheur jusqu'au premier point de résistance pour activer et enregistrer le réglage de la mise au point et de la mesure de l'exposition.
2. Appuyez à fond sur le déclencheur pour effectuer la prise de vue

Visualisation des prises de vue :

Appuyez sur la touche située en haut à droite en regard de l'écran. En fonction du statut précédent de l'appareil photo, vous pouvez avoir besoin d'appuyer plusieurs fois pour afficher l'icône de fonction de la touche (Triangle) la première fois.

Pour visualiser d'autres prises de vue :

Tournez la molette ou appuyez sur le joystick vers la droite ou la gauche ou utilisez une commande gestuelle (voir. p. 95/143).

Agrandissement des prises de vue :

Tournez la bague sur le dessus vers la droite ou la gauche ou utilisez une commande gestuelle (voir p. 96/143).

Effacement des prises de vue :

Appuyez sur la touche située en bas à gauche en regard de l'écran.

MODE D'EMPLOI DÉTAILLÉ

PRÉPARATIONS

FIXATION DE LA COURROIE DE PORT

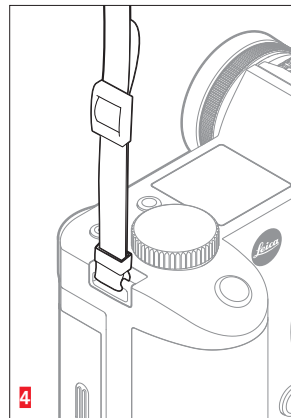
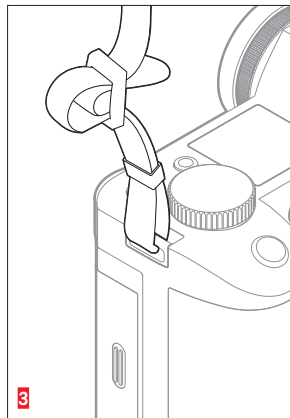
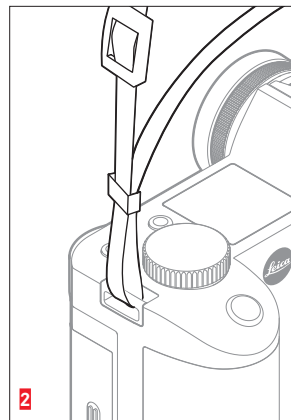
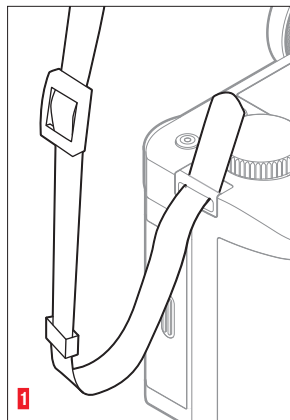

CHARGEMENT DE LA BATTERIE

Le Leica SL est alimenté en énergie par une batterie lithium-ion.

Attention :

- Utilisez dans l'appareil photo uniquement le type de batterie mentionné et décrit dans le présent mode d'emploi ou les types de batterie mentionnés et décrits par Leica Camera AG.
- Cette batterie ne doit être chargée qu'avec les appareils spécialement prévus à cet effet et de la manière décrite ci-dessous.
- Une utilisation inadéquate de cette batterie et l'emploi de types de batterie non prévus peuvent parfois entraîner une explosion.
- La batterie ne doit pas être exposée longtemps à la lumière du soleil, à la chaleur, à l'humidité de l'air ou à l'humidité due à la condensation. Elle ne doit pas non plus être placée dans un four à micro-ondes ou un récipient à haute pression pour éviter tout risque d'incendie ou d'explosion.
- Ne rechargez et n'utilisez jamais des batteries humides ou mouillées dans l'appareil photo.
- Veillez à ce que les contacts de la batterie restent propres et accessibles. Même si les batteries lithium-ion sont protégées contre les courts-circuits, vous devez protéger les contacts contre les objets métalliques, comme des trombones ou des bijoux. Une batterie présentant un court-circuit peut devenir brûlante et provoquer des brûlures graves.
- Si une batterie tombe, vérifiez immédiatement si le boîtier et les contacts ne sont pas endommagés. L'utilisation d'une batterie abîmée peut endommager l'appareil photo.
- En cas d'apparition d'odeurs, de décolorations, de déformation, de surchauffe ou d'écoulement de liquide, la batterie doit être retirée immédiatement de l'appareil photo ou du chargeur et remplacée. N'utilisez plus cette batterie, sans quoi elle surchauffera et risquera de provoquer un incendie et/ou une explosion.
- Si du liquide s'écoule ou si vous sentez une odeur de brûlé, tenez la batterie éloignée des sources de chaleur. Le liquide écoulé peut en effet s'enflammer.
- Une soupape de sûreté dans la batterie permet de réduire de manière contrôlée toute surpression due à une utilisation incorrecte.
- Utilisez uniquement le chargeur mentionné et décrit dans le présent mode d'emploi ou d'autres chargeurs mentionnés et décrits par Leica Camera AG. L'utilisation d'autres chargeurs non agréés par Leica Camera AG peut endommager les batteries et, dans les cas extrêmes, provoquer des blessures graves, voire mortelles.
- Le chargeur fourni ne doit être utilisé que pour charger ce type de batterie. N'essayez pas de l'utiliser à d'autres fins.
- Faites en sorte que la prise secteur utilisée soit librement accessible.
- Le chargeur et la batterie ne doivent pas être ouverts. Les réparations doivent être réalisées exclusivement par les ateliers agréés.
- Gardez les batteries hors de portée des enfants.

Premiers secours

- Si du liquide de batterie entre en contact avec les yeux, il existe un risque de cécité. Rincez-vous immédiatement les yeux à l'eau claire. Ne vous frottez pas les yeux. Consultez un médecin sans tarder.
- Si du liquide s'est écoulé sur la peau ou sur les vêtements, il y a un risque de blessure. Rincez les zones concernées à l'eau claire. Consultez un médecin.

Remarques :

- La batterie doit présenter une température comprise entre 0 °C et 35 °C pour pouvoir être chargée (sans quoi le chargeur ne se met pas en marche ou s'éteint).
- Les batteries lithium-ion peuvent être rechargées à n'importe quel moment et indépendamment de leur état de charge. Si une batterie n'est déchargée que partiellement au début du chargement, elle sera d'autant plus rapidement rechargée.
- Les batteries et le chargeur chauffent lors de la procédure de chargement. Ce phénomène est normal. Il ne s'agit pas d'un dysfonctionnement.
- Si les deux témoins LED clignotent rapidement (fréquence > 2 Hz) après le début de la mise en charge, cela indique une erreur de charge (par exemple, un dépassement du temps de charge, de la tension ou de la température maximale ou un court-circuit). Dans ce cas, débranchez le chargeur du secteur et retirez la batterie. Assurez-vous que les conditions de température indiquées ci-dessus sont respectées et recommencez la procédure de chargement. Si le problème persiste, adressez-vous à votre revendeur, à votre représentant Leica national ou à Leica Camera AG.

- Les batteries lithium-ion ne doivent être stockées qu'en état partiellement chargé, c'est-à-dire ni complètement déchargées ni complètement chargées (voir p. 21). Si vous n'utilisez pas l'appareil pendant très longtemps, nous vous conseillons de charger complètement, puis de décharger la batterie environ une fois par an.
- Les batteries lithium-ion rechargeables produisent de l'électricité par le jeu de réactions chimiques internes. Ces réactions sont également influencées par la température extérieure et l'humidité ambiante. Pour obtenir une durée de vie maximale de la batterie, il convient de ne pas l'exposer longuement à des températures extrêmes (élevées ou basses) (par exemple, dans une voiture en stationnement en été ou en hiver).
- Même dans des conditions d'utilisation optimales, la durée de vie d'une batterie est limitée. Après plusieurs centaines de cycles de charge, l'autonomie est nettement réduite.
- Déposez les batteries endommagées dans un point de collecte afin qu'elles y soient recyclées conformément à la réglementation en vigueur (voir p. 11).
- La batterie interchangeable fournit de l'énergie à une batterie de secours située dans l'appareil photo. Cette batterie de secours conserve la date et l'heure réglées pendant 3 mois maximum. Si la capacité de cette batterie de secours est épuisée, vous devez la recharger en mettant en place une batterie rechargée. La capacité totale de la batterie de secours, avec la batterie interchangeable en place, est de nouveau atteinte après environ 60 heures. Pendant cette procédure, il n'est pas nécessaire que l'appareil photo soit en marche. Dans ce cas, vous devrez toutefois régler la date et l'heure à nouveau.
- Retirez la batterie lorsque vous n'utilisez pas l'appareil photo pendant une période prolongée. À ce moment, commencez par éteindre l'appareil photo avec l'interrupteur principal (voir p. 26). Dans le cas contraire, la batterie pourrait se décharger complètement après quelques semaines. En d'autres termes, la tension pourrait diminuer très fortement, car l'appareil photo consomme une faible quantité de courant au repos (pour enregistrer vos réglages) et ce, même lorsqu'il est éteint.

PRÉPARATION DU CHARGEUR

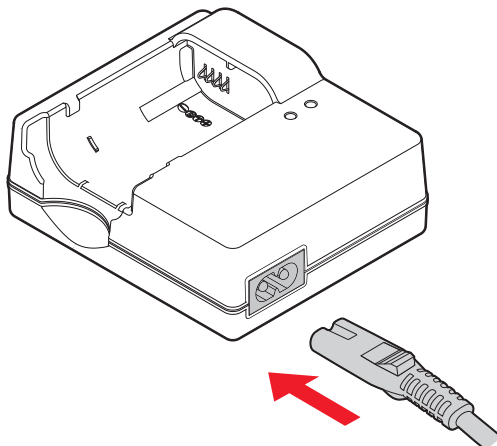

INSERTION DE LA BATTERIE DANS LE CHARGEUR

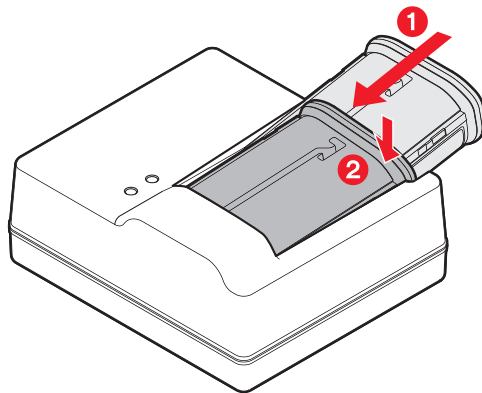

AFFICHAGE DU STATUT DE CHARGEMENT

La procédure de chargement est indiquée par des témoins LED.

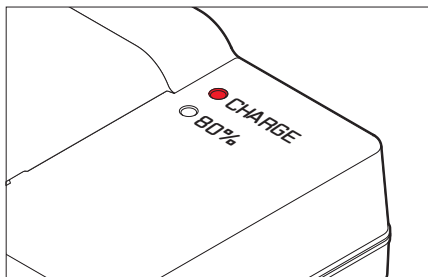

Témoin LED **CHARGEMENT** (vert) : son clignotement indique qu'une charge est en cours.

Témoin LED **80 %** (orange) : il s'allume lorsque ce niveau de charge est atteint.

Les deux témoins LED allumés : le chargement est terminé.

Remarques :

- Le chargeur s'adapte automatiquement à la tension secteur existante.
- Lorsque le chargement est terminée, débranchez le chargeur de la prise électrique et retirez la batterie.

REPLACEMENT DE LA BATTERIE

Éteignez l'appareil photo.

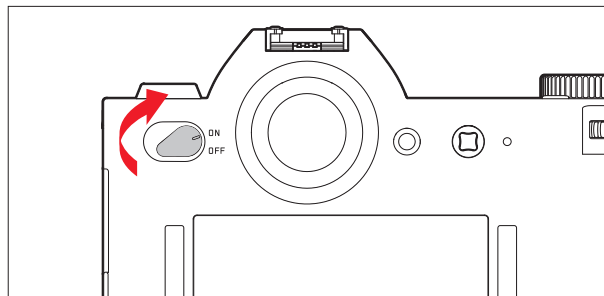

Insérez la batterie.

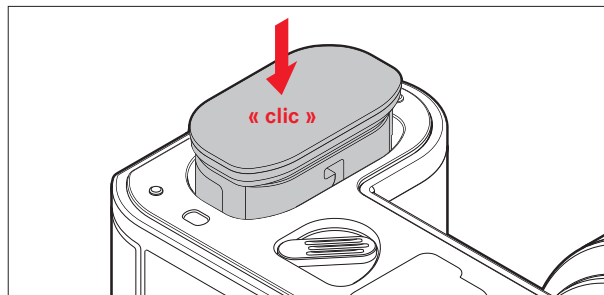

Retirez la batterie.

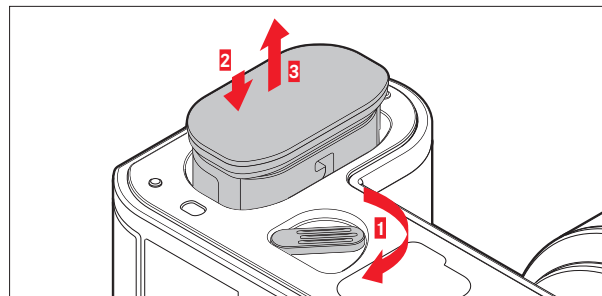

Remarque :

Lorsque le levier est tourné, un ressort dans le compartiment de la batterie appuie sur la batterie pour l'éjecter afin que vous puissiez la saisir. Le mécanisme de verrouillage est pourvu d'une sécurité pour que la batterie ne tombe pas accidentellement, même si l'appareil photo est tenu à la verticale.

REPLACEMENT DE LA OU DES CARTES MÉMOIRE

Le Leica SL accepte les cartes mémoire SD, SDHC et SDXC.

Éteignez l'appareil photo.

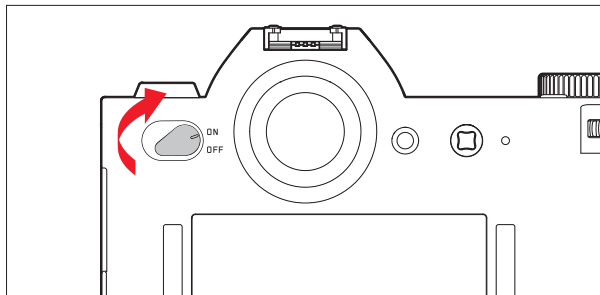

Insérez une carte mémoire.

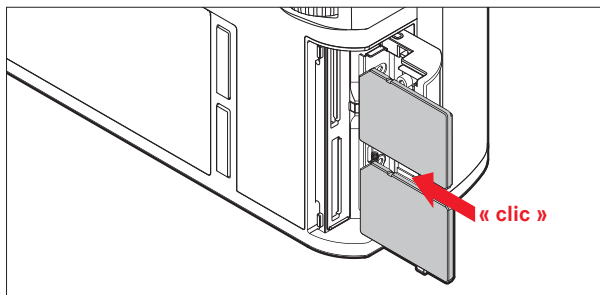

Retirez une carte mémoire.

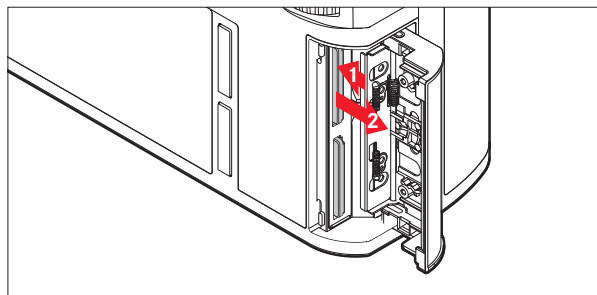

Remarques :

Les emplacements de carte mémoire sont numérotés : Haut = **1**, Bas = **2**. L'emplacement **1** fonctionne conformément aux normes UHS II, l'emplacement **2** uniquement conformément aux normes UHS I. Vous devez en tenir compte, par exemple, lors de l'enregistrement de vidéo 4k (voir p. 82) et de l'utilisation de la fonction **Storage Backup** (voir p. 45).

Important :

N'ouvrez pas le compartiment de la carte et ne retirez ni la carte mémoire ni la batterie tant que le témoin LED est allumé pour indiquer l'accès à la mémoire de l'appareil. Autrement, les données de la ou des cartes peuvent être détruites et l'appareil photo pourrait dysfonctionner.

- Les cartes SD, SDHC et SDXC sont équipées d'un ergot de protection anti-enregistrement, qui permet d'empêcher tout enregistrement ou effacement involontaire de prises de vue. L'ergot est un bouton coulissant placé sur le côté non biseauté de la carte. Les données sont protégées lorsqu'il est en position basse identifiée par LOCK.
- Si vous ne parvenez pas à insérer la carte mémoire, vérifiez qu'elle est bien alignée.
- Si une carte mémoire est insérée, les images ne sont enregistrées que sur la carte.
- Le nombre de modèles de carte SD/SDHC/SDXC vendus dans le commerce est trop élevé pour que Leica Camera AG puisse contrôler la compatibilité et la qualité de toutes les cartes. Même si aucun dommage pour l'appareil photo ou la carte n'est généralement attendu, car certaines cartes « sans marque » peuvent ne pas être totalement conformes aux normes SD/SDHC/SDXC, Leica Camera AG ne peut pas fournir de garantie de fonctionnement.
- Les champs électromagnétiques, la charge électrostatique et les pannes susceptibles d'affecter l'appareil photo et la ou les cartes pouvant entraîner un endommagement ou une perte des données stockées sur la ou les cartes, il est recommandé de sauvegarder les données sur un ordinateur.

MISE EN PLACE/RETRAIT D'UN OBJECTIF

Objectifs utilisables

Outre les objectifs Leica SL, vous pouvez également utiliser des objectifs Leica M et Leica R au moyen d'adaptateurs (voir p. 124).

Mise en place

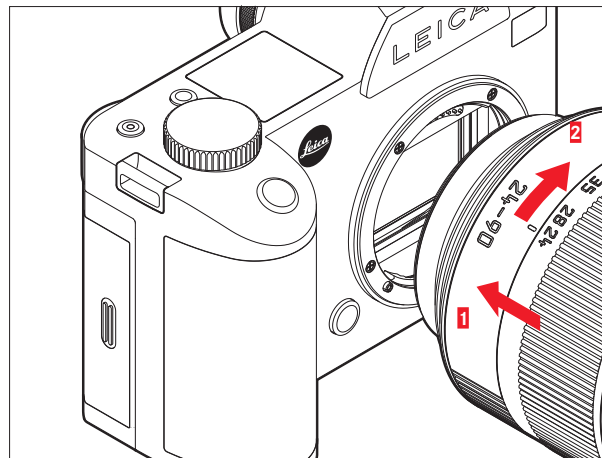

Retrait

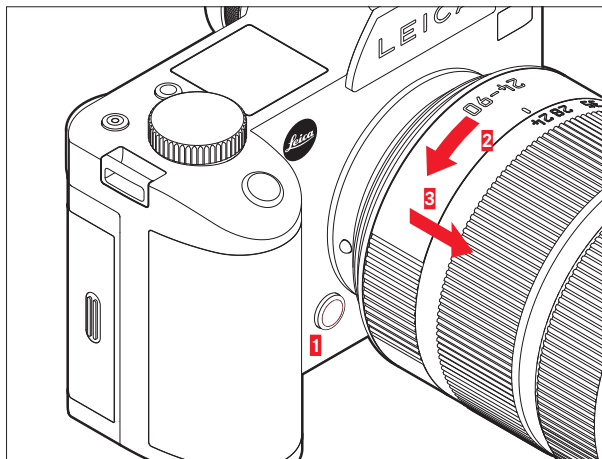

Remarques :

- Pour éviter la pénétration de poussières à l'intérieur de l'appareil photo, un objectif ou un cache doit toujours être en place sur le boîtier de l'appareil.
Pour la même raison, les changements d'objectif doivent s'effectuer rapidement dans un environnement le moins poussiéreux possible.
- Il est recommandé de ne pas conserver les caches arrière de l'appareil ou de l'objectif dans les poches de votre pantalon, car ils y attirent la poussière qui, lors de la pose, peut s'introduire dans l'appareil.

RÉGLAGE DU VISEUR

Le viseur peut être réglé entre -3 et +1 dioptries et ajusté précisément à votre acuité visuelle. Tout en regardant l'image du viseur, tournez la bague de réglage des dioptries jusqu'à ce que l'image et tous les écrans soient nets.

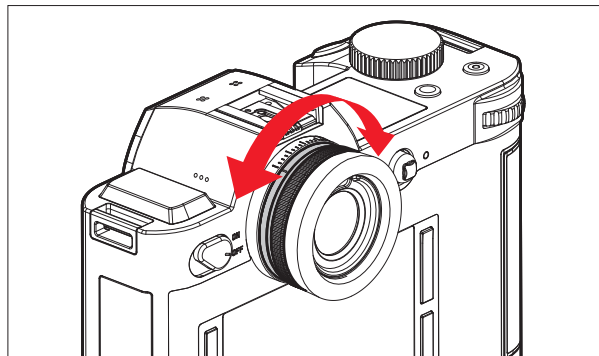

MISE SOUS/HORS TENSION DE L'APPAREIL PHOTO

Pour mettre en marche et éteindre le Leica SL, utilisez l'interrupteur principal.

- **OFF** = appareil éteint
- **ON** = appareil en marche

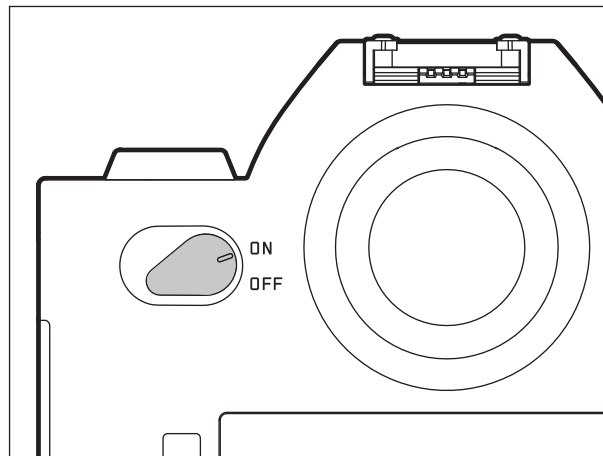

BAGUE SUR LE DESSUS

En mode Prise de vue, la bague sur le dessus sert principalement à régler l'exposition en modifiant la vitesse d'obturation (voir p. 70).

En mode Lecture, elle est utilisée pour différentes fonctions (voir p. 96/97).

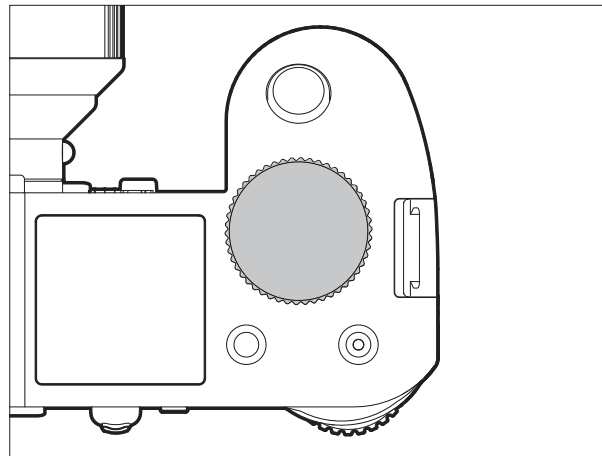

MOLETTE

En mode Prise de vue, la molette de réglage arrière est utilisée pour

- sélectionner le mode Commande de l'exposition (voir p. 69), et
- régler l'exposition en changeant de diaphragme (voir p. 73).

En mode Lecture, elle est utilisée pour différentes fonctions (voir p. 95 - 100)

Dans la commande de menu, elle est utilisée pour se déplacer dans les menus et les sous-menus, ainsi que pour définir et confirmer les réglages (voir p. 29).

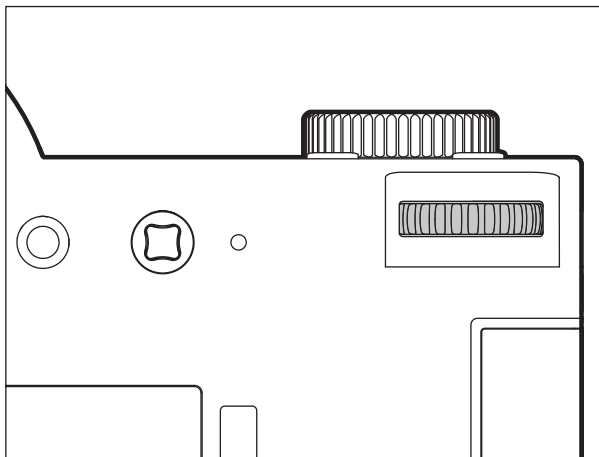

COMMANDE DE MENU

La plupart des modes et des réglages du Leica SL sont commandés par l'intermédiaire des menus. Le déplacement dans les réglages et leur configuration à l'aide des menus est très rapide et facile, car

- les options de menu sont divisées en trois sections de fonctions regroupées logiquement, accessibles directement,
- six touches permettent d'accéder directement aux options de menu affectables librement, et
- il existe un menu **FAVORITES** à affecter librement.

Sélection du menu principal

Pour afficher la commande de menu afin d'accéder directement aux trois sections du menu principal et, dans les sections, de se déplacer dans les différentes pages qui les constituent, vous utilisez trois des quatre touches situées à gauche et à droite de l'écran.

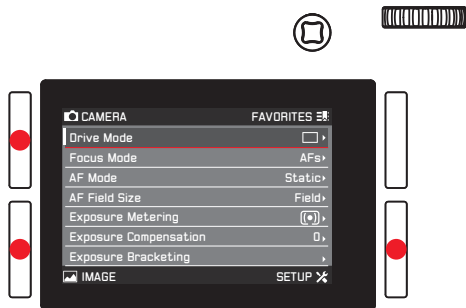

Remarques :

- Ces trois touches sont appelées « touches programmables ». En dehors de la commande de menu normale, par exemple, lors de la lecture des images sur l'écran, elles possèdent des fonctions différentes, indiquées par les affichages correspondants. Il en est de même de la touche située en haut à droite en regard de l'écran, de la touche de fonction à l'avant et de la touche Live View sur le dessus.
- Dans la suite de ce mode d'emploi, les quatre touches situées en regard de l'écran seront identifiées en indiquant leur fonction spécifique dans le cas précis ou désignées comme suit :
 - **HG** (haut gauche)
 - **BG** (bas gauche)
 - **HD** (haut droite)
 - **BD** (bas droite)
 La touche Live View sera désignée par **LV**, et la touche de fonction par **FN**.

Réglages des menus

Tous les réglages au niveau des options de menu peuvent être effectués à l'aide de la molette de réglage à l'arrière ou du joystick.

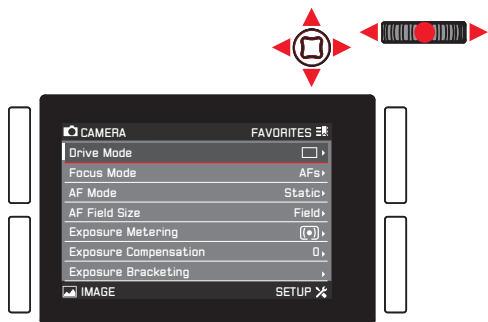

Sortie du menu

Vous pouvez quitter le menu de différentes manières :

- Pour activer le mode Prise de vue photo : Appuyez sur le déclencheur (voir p. 56).
- Pour prendre une photo : Appuyez à fond sur le déclencheur.
- Pour activer le mode Aperçu vidéo : Appuyez sur la touche **LV**.
- Pour commencer une prise de vue vidéo : Appuyez sur le déclencheur vidéo (voir p. 88).

Sections des fonctions du menu principal

La liste des menus est divisée en trois sections :

- CAMERA

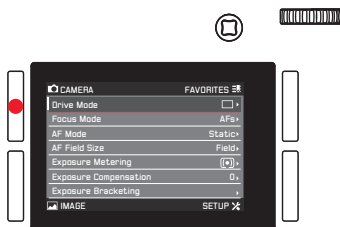

- IMAGE

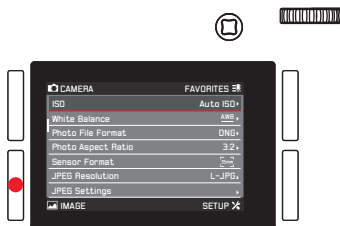

- SETUP

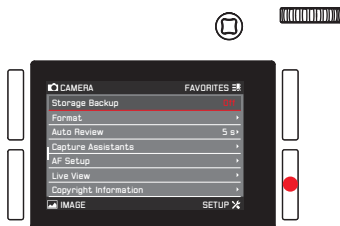

Écran de menu

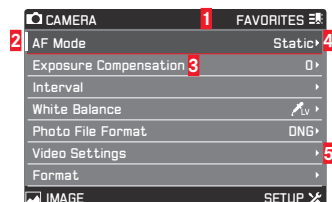

- 1 Titres des sections de fonction : le titre sélectionné est indiqué par un fond gris
- 2 Barre de défilement : indique dans laquelle des 8 pages vous trouvez dans la liste d'options du menu principal. Les sections de fonctions comprennent 2 à 4 pages.
- 3 Nom de l'option de menu
- 4 Réglage/Valeur de l'option de menu : l'option de menu active est mise en surbrillance (texte blanc, arrière-plan foncé, soulignement rouge), qui s'applique à tous les niveaux de menu
- 5 Triangle : indique qu'il existe un sous-menu

Sélection des options de menu

1. Sélectionnez la première page d'une section de menu en appuyant brièvement (≤ 1 s) sur la touche marquée : trois fois si les icônes de fonction de la touche sont activées, deux fois si elles ne le sont pas.
 - Si vous étiez en mode Prise de vue, une étape intermédiaire permet d'afficher le menu **FAVORITES** (voir p. 36).

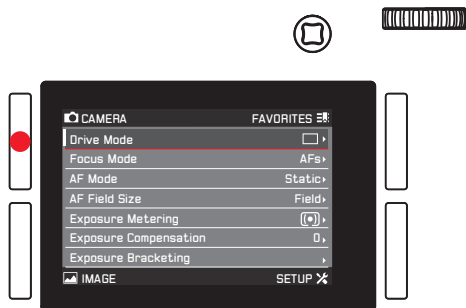

- Si vous étiez en mode Lecture, une étape intermédiaire permet d'afficher initialement les icônes de fonction de la touche uniquement valides dans ce cas : \equiv (Menu), ☆ (Évaluation), **i** (Affichages) et C (Effacer).

2. Pour sélectionner les différentes options de menu,
 - tournez la molette vers la droite (= bas) ou la gauche (= haut)
 - ou appuyez sur le joystick vers le haut ou le bas.

À l'aide de deux de ces commandes, les options des trois sections du menu principal se trouvent dans une boucle infinie commune, qui permet d'accéder à toutes ces options dans l'un ou l'autre sens dans la liste.

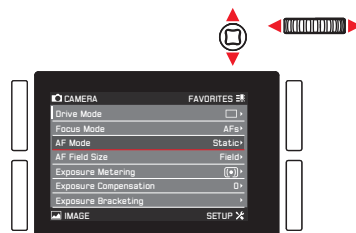

Pour faciliter un déplacement plus rapide dans les trois sections de menus, il est également possible de se déplacer directement de page en page en appuyant sur la touche correspondante en regard de l'écran.

Dans ce cas, chaque section est elle-même disposée sous forme de boucle infinie fermée.

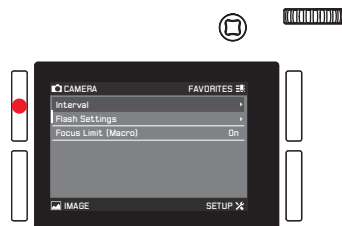

Réglage des options de menu avec le sous-menu

(avec un triangle à droite)

- Appuyez sur la molette ou le joystick vers l'intérieur ou vers la droite.
 - Le sous-menu s'affiche et répertorie les options disponibles ou les valeurs qui peuvent être définies.

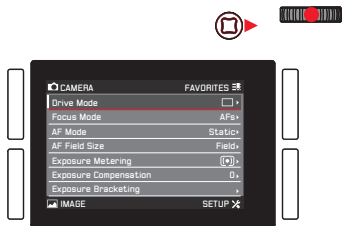

- Tournez la molette ou appuyez sur le joystick dans la direction appropriée (différente selon que vous utilisez une liste ou un curseur) pour sélectionner l'option/la valeur souhaitée.

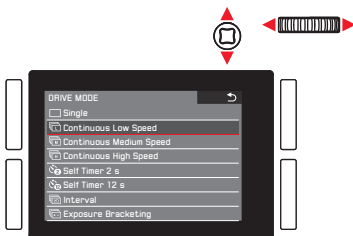

- Appuyez sur la molette ou le joystick vers l'intérieur pour confirmer l'option/la valeur configurée.
 - L'affichage revient au niveau de menu supérieur suivant ou, pour les fonctions nécessitant d'autres réglages, passe à l'option suivante.

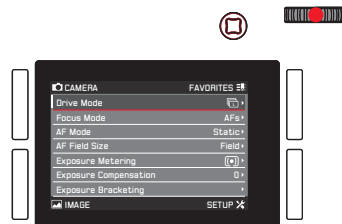

Réglage des options de menu sans sous-menu

(sans triangle sur la droite)

- Appuyez sur la molette ou le joystick vers l'intérieur ou vers la droite.

- L'option configurée change.

Le réglage est actif immédiatement, il n'est pas nécessaire de le confirmer.

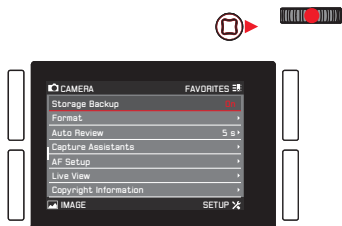

Remarques :

- L'affichage disparaît de nouveau après 4 s, c'est-à-dire les réglages doivent être effectués dans cette période. Un appui bref sur la touche  permet de revenir au menu à tout moment sans appliquer les modifications apportées aux sous-menus. Sauf si des options de menu nécessitant un déplacement horizontal pour les régler, cette opération peut être effectuée en appuyant sur le joystick vers la gauche.
- Certains sous-menus comportent un curseur. Les réglages sur ces curseurs peuvent être effectués à l'aide d'un menu ou d'une commande gestuelle. La commande de menu fonctionne comme indiqué ici, tandis que la commande gestuelle est décrite dans les sections correspondantes.

ACCÈS DIRECT AUX OPTIONS DE MENU

Pour une utilisation rapide, vous pouvez utiliser les quatre touches situées en regard de l'écran, la touche **LV** et la touche **FN** pour accéder directement aux six options de menu. Vous pouvez affecter l'option de menu souhaitée à chaque touche. Pour les options disponibles pour l'accès direct, voir p. 144, 145, « Liste des menus ».

Remarque :

Dans les réglages par défaut d'accès direct, les touches sont affectées comme suit :

HG : **ISO**

BG : **Exposure Metering**

BD : **White Balance**

HD : **Focus Mode**

FN : Sous-menu White Balance **Graycard**
(-photo ou -video selon le mode de prise de vue utilisé)

LV : **Exposure Compensation**

Réglage de la fonction/Affectation des touches

1. Dans la section **SETUP** du menu, sélectionnez **Customize Control**.

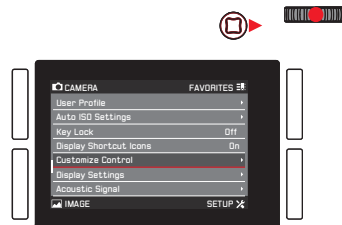

2. Dans le sous-menu, sélectionnez **Short Cuts**.

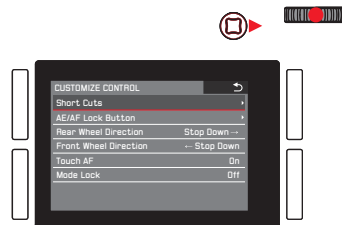

3. Dans **Customize Buttons**, sélectionnez **On** si vous souhaitez modifier la fonction affectée à une touche ou **Off** si vous souhaitez désactiver simultanément la fonction d'accès direct des six touches.
- Si **Off** est sélectionné, les lignes des six boutons de ce sous-menu ne sont pas accessibles (elles sont grisées).

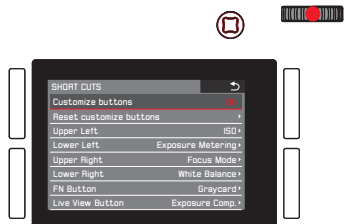

Si vous souhaitez remplacer simultanément tous les réglages d'accès direct par les réglages par défaut :

Dans **Reset customized buttons**, sélectionnez **Yes**.

4. Sélectionnez la touche souhaitée.

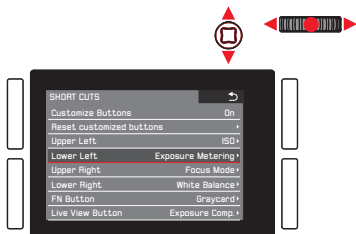

5. Dans le sous-menu correspondant, sélectionnez la fonction que vous souhaitez afficher directement ou exécuter à l'aide de la touche sélectionnée lors de l'étape 4 ou sélectionnez **Off** si vous ne souhaitez pas que cette touche soit associée à la fonction d'accès direct.

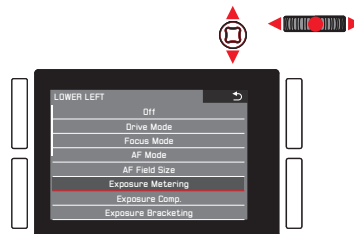

Les autres touches sont affectées de la même manière.

Affichage des options de menu sélectionnées

Cette opération est possible à tout moment en mode Prise de vue :

1. Appuyez sur les touches susmentionnées et
2. effectuez d'autres réglages ou exécutez la fonction, comme indiqué précédemment dans ce chapitre.

MENU FAVORITES

Outre l'accès direct aux options de menu individuelles avec les six touches programmables décrites précédemment, ce menu constitue une seconde manière d'accéder le plus rapidement possible aux options de menu utilisées fréquemment en faisant défiler le menu principal. Dans la mesure où vous pouvez affecter jusqu'à 14 options au menu **FAVORITES**, vous pouvez l'utiliser comme un menu « personnel » personnalisé et condensé. Pour obtenir une liste des options de menu qui peuvent être sélectionnées, voir p. 144, 145, « Liste des menus ».

Dans le réglage par défaut, le menu **FAVORITES** comprend les options suivantes :

- **AF Mode**
- **Exposure Compensation**
- **Interval**
- **White Balance**
- **Photo File Format**
- **Video Settings**
- **Format**
- **Optical Image Stabilization**
- **GPS**

Affichage du menu FAVORITES

Une fois que le menu principal est affiché :

Appuyez sur la touche **HD**.

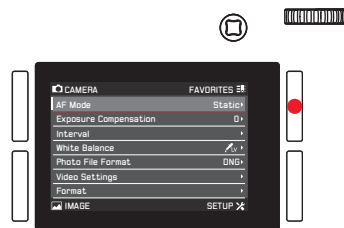

En mode Prise de vue ou Lecture :

Appuyez sur la touche **HG**.

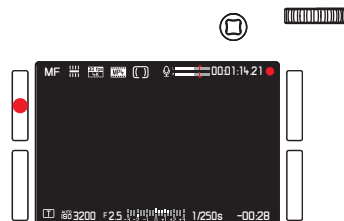

Suppression/Ajout d'options de menu

1. Dans le menu **SETUP**, sélectionnez **Customize Control**.
2. Dans le sous-menu, sélectionnez **Edit Favorites**.
 - Un autre sous-menu s'affiche et comporte toutes les options de menu disponibles, dont les options figurant déjà dans le menu **FAVORITES**. Ces options sont activées (**On**), tandis que les options non incluses sont désactivées (**Off**).
3. Pour ajouter une option, activez-la (**On**), pour en supprimer une, désactivez-la (**Off**).

Remarque :

Si toutes les options disponibles sont désactivées, le menu **FAVORITES** est grisé, c'est-à-dire qu'il est inaccessible.

Déplacement dans le menu **FAVORITES**

L'opération est la même que celle décrite pour le menu principal.

RÉGLAGES DE BASE DE L'APPAREIL

LANGUE DU MENU

Le réglage par défaut pour la langue utilisée dans le système de menu est l'anglais. D'autres langues peuvent être sélectionnées.

Réglage de la fonction

1. Dans la section **SETUP** du menu, sélectionnez **Language**.
2. Dans le sous-menu, sélectionnez la langue souhaitée.
 - À quelques exceptions près (libellé des touches, abréviations), toutes les informations linguistiques des textes sont modifiées.

DATE ET HEURE

Remarque :

Par défaut **Auto GPS Time**, l'heure, le fuseau horaire et la date sont définis automatiquement.

Date

Réglage de la fonction

1. Dans la section **SETUP** du menu, sélectionnez **Date & Time**, puis
2. sélectionnez le sous-menu. Il comporte 5 options : **Auto GPS Time**, **Time Zone**, **Daylight Saving Time**, **Date Setting** et **Time Setting**.
3. Sélectionnez **Date Setting**.
 - Un autre sous-menu s'affiche. Il contient :
 - le format de date défini temporairement dans le titre,
 - trois colonnes correspondant au jour, au mois et à l'année sous le titre.
4. Pour basculer entre le titre et les colonnes du jour, du mois et de l'année, appuyez sur la molette ou le joystick vers la gauche, la droite ou l'intérieur.
Pour définir les nombres et le mois, tournez la molette ou appuyez sur le joystick vers le haut ou le bas.
5. Pour confirmer et enregistrer vos réglages, appuyez sur la touche **BD** (en regard de l'affichage **OK**).
 - Le premier sous-menu s'affiche de nouveau.

Heure

Réglage de l'heure et du format de l'heure

Ces réglages sont effectués dans le sous-menu **Time Setting** de la façon décrite pour l'option **Date Setting**.

Activation/Désactivation des options **Auto GPS Time** et **Daylight Saving Time**

1. Dans le sous-menu **Date & Time**, sélectionnez l'option souhaitée et
2. le réglage souhaité en appuyant sur la molette ou le joystick vers la droite ou vers l'intérieur.

Remarques :

- **Auto GPS Time** ne peut être activé que si la fonction/l'option de menu **GPS** est activée.
- Lorsque l'option **Auto GPS Time** est activée, l'heure réglée sur l'appareil photo est mise à jour en continu en fonction des signaux **GPS** reçus. Par conséquent, les options **Time Zone** et **Daylight Saving Time** sont désactivées et les réglages correspondants sont remplacés.

Réglage du fuseau horaire

1. Dans le sous-menu **Date & Time**, sélectionnez **Time Zone**.
2. Dans le sous-menu, sélectionnez le fuseau horaire souhaité en fonction des villes répertoriées et/ou des décalages horaires en tournant la molette ou en appuyant sur le joystick vers le haut ou le bas.

Remarque :

Même lorsqu'aucune batterie n'est insérée dans l'appareil photo ou si la batterie est déchargée, les réglages de la date et de l'heure sont conservés pendant 3 mois grâce à une batterie de secours intégrée. Cependant, passé ce délai, la date et l'heure devront de nouveau être réglées, comme indiqué ci-dessus.

RÉGLAGES POUR ÉCONOMISER L'ÉNERGIE

Pour augmenter la durée de fonctionnement de la batterie, vous pouvez programmer l'extinction de l'écran et/ou de l'appareil photo après une période définie.

Réglage de la fonction

1. Dans la section **SETUP** du menu, sélectionnez **Power Saving**.
2. Dans le sous-menu, **Auto Power Off** ou **Auto LCD Off**.
3. Dans les sous-menus correspondants, sélectionnez les réglages souhaités.

Si ces fonctions sont activées, l'appareil photo ou l'écran s'éteint à l'issue de la durée choisie dans le mode Veille permettant des économies d'énergie.

Remarque :

Même quand l'appareil est en mode Veille, il peut être réactivé à tout moment si on appuie sur le déclencheur ou si on l'éteint, puis on le rallume avec l'interrupteur principal.

RÉGLAGES DE L'ÉCRAN/DU VISEUR

Basculement entre l'écran et le viseur

Les affichages sont identiques sur l'écran ou dans le viseur. Vous pouvez déterminer si les affichages apparaissent sur l'écran uniquement ou s'ils basculent automatiquement entre l'écran et le viseur en fonction du capteur de proximité dans le viseur oculaire (réglage par défaut).

Réglage de la fonction

Appuyez sur la touche juste à droite du viseur.

Vous pouvez également modifier la sensibilité du capteur. Pour s'assurer que le basculement est fiable, les porteurs de lunettes doivent sélectionner **Auto - High Sens.**, tandis que les utilisateurs sans lunettes peuvent laisser l'option configurée sur **Auto - Low Sens.**

1. Dans la section **SETUP** du menu, sélectionnez **Display Settings**.
2. Dans le sous-menu, sélectionnez **Eye Sensor Sensitivity**.
3. Dans le sous-menu correspondant, sélectionnez le réglage souhaité.

Luminosité de l'écran

Pour une reconnaissance optimale et pour l'adaptation aux différentes conditions de lumière, il est possible de modifier la luminosité de l'affichage sur l'écran.

Réglage de la fonction

1. Dans la section **SETUP** du menu, sélectionnez **Display Settings**.
2. Dans le sous-menu, sélectionnez **LCD Brightness**.
3. Dans le sous-menu correspondant, sélectionnez le réglage souhaité.

SIGNAUX SONORES

Avec le Leica SL, vous pouvez décider si vos réglages et certains fonctionnements doivent être confirmés par des signaux sonores, avec deux niveaux de volume possibles, ou si le fonctionnement de l'appareil photo et la prise de vue proprement dite doivent être essentiellement silencieux.

Réglage de la fonction

1. Dans la section **SETUP** du menu, sélectionnez **Acoustic Signal**.
2. Dans le sous-menu, sélectionnez **Volume**.
3. Dans le sous-menu correspondant, sélectionnez le réglage souhaité.

Réglage des signaux souhaités

1. Dans la section **SETUP** du menu, sélectionnez **Acoustic Signal**.
2. Dans le sous-menu, sélectionnez l'une des deux options, **AF confirmation** ou **Acoustic Signals**.
3. Dans le sous-menu correspondant, sélectionnez les réglages souhaités.

AFFICHAGES DES TOUCHES DE FONCTION

Vous pouvez choisir si les icônes indiquant les fonctions des quatre touches situées en regard de l'écran s'affichent ou non en mode Prise de vue et en mode Lecture. Pour une illustration des icônes, voir p. 138, 141.

Réglage de la fonction

1. Dans la section **SETUP** du menu, sélectionnez **Display Shortcut Icons**.
2. Activez la fonction (**On**) ou désactivez-la (**Off**).

Options d'affichage

Outre les informations par défaut affichées dans les barres dans les parties supérieure et inférieure de l'écran, vous disposez de différentes options de personnalisation des affichages en mode Prise de vue et en mode Lecture. Elles incluent des informations supplémentaires, ainsi que les aides à la mise au point, à l'exposition et à la composition. Voir aussi p. 136.

Trois opérations sont concernées :

- Activation/Désactivation des affichages, permettant de déterminer ceux qui peuvent être affichés
- Modification des affichages (disponible uniquement dans certains cas)
- Sélection des affichages

Sélection des fonctions

1. Dans la section **SETUP** du menu, sélectionnez **Live View**.
2. Dans le sous-menu, activez les fonctions **(On)** ou désactivez-les **(Off)**.

Les affichages ainsi sélectionnés sont disponibles dans une boucle infinie en appuyant sur la touche **BD**.

Les ensemble d'affichages sélectionnés en dernier en mode Prise de vue et en mode Lecture sont toujours actifs lorsque vous basculez de l'un à l'autre.

Si les affichages de fonction des touches ne s'affichent pas, vous pouvez les afficher en appuyant sur la touche **BD**. Ils disparaissent de nouveau après quelques secondes.

Lorsque **Full Screen** est activé **(On)**, un affichage d'image plein écran sans information est tout de même disponible.

Le réglage **Camera Info** modifie l'ordre de présentation des ensembles d'affichages lorsque vous appuyez sur la touche **BD**.

Histogramme et détourage/zébra

L'histogramme montre la répartition de la luminosité sur la photo. L'axe horizontal correspond aux valeurs des nuances qui vont du noir (à gauche) au blanc (à droite) en passant par le gris. L'axe vertical correspond au nombre de pixels de la luminosité prise en compte.

Cette forme de représentation permet, en plus de l'impression donnée par l'image elle-même, d'avoir une évaluation supplémentaire simple et rapide du réglage de l'exposition.

Les affichages du détourage et du zébra indiquent les zones claires de l'image, qui seraient rendues sans détail, c'est-à-dire surexposées (lors de la prise de vue) ou enregistrées ainsi (lors de la lecture). Les différences entre les deux sont les suivantes :

- L'affichage du détourage est utilisé pour les photos. Les zones correspondantes clignotent en noir.
- L'affichage du zébra est utilisé pour les vidéos. Les zones correspondantes sont indiquées par un motif rayé noir et blanc mobile.

Ainsi, les affichages du détournage et du zébra facilitent la reconnaissance des parties concernées de l'image et de l'ajustement précis du réglage de l'exposition. Pour personnaliser ces affichages afin qu'ils correspondent à des conditions spécifiques ou à vos idées de composition, vous pouvez déterminer leur seuil, c'est-à-dire leur degré de surexposition.

Réglage de la fonction

1. Dans la section **SETUP** du menu, sélectionnez **Capture Assistants**.
2. Dans le sous-menu, sélectionnez **Clipping / Zebra definition**.
3. Dans le sous-menu correspondant, **Upper limit** ou **Off** si cet affichage ne doit pas s'afficher.
4. Si vous avez sélectionné **Upper limit**, définissez la valeur de seuil souhaitée dans l'écran de réglage à l'aide de la molette et du joystick :
 - molette tournez-la dans la direction souhaitée ou appuyez pour la faire avancer valeur par valeur
 - joystick appuyez vers la gauche ou la droite dans la direction souhaitée ou vers l'intérieur pour le faire avancer valeur par valeur

Les valeurs sont présentées dans une boucle infinie.

Remarques :

- L'histogramme est toujours basé sur la luminosité affichée, c'est-à-dire en fonction des autres réglages. Il ne représente pas forcément l'exposition finale.
- En mode Prise de vue, l'histogramme doit être considéré comme une « indication de tendance » et non comme une restitution du nombre exact de pixels.
- Lors d'une prise de vue avec flash, l'histogramme ne peut pas montrer l'exposition définitive puisque le flash ne sera déclenché qu'après l'affichage.
- Lors de la lecture d'une image, l'histogramme peut différer légèrement de celui de la prise de vue.
- L'histogramme n'est pas disponible en cas de lecture simultanée de plusieurs images réduites ou d'images agrandies.
- L'affichage du détournage est disponible pour la lecture de la photo entière ou pour une partie de la photo, mais pas pour la lecture simultanée de 12 ou 30 images miniatures.
- L'affichage du détournage concerne toujours la partie de la photo affichée.

Grille

La grille divise le champ de l'image en plusieurs zones de même taille, ce qui facilite la composition de l'image et l'orientation précise de l'appareil. Vous pouvez sélectionner la partition de la grille pour la faire correspondre au sujet.

Réglage de la fonction

1. Dans la section **SETUP** du menu, sélectionnez **Capture Assistants**.
2. Dans le sous-menu, sélectionnez **Grid Setup**.
3. Dans le sous-menu correspondant, sélectionnez le partitionnement souhaité ou **Off** si cette affichage ne doit pas s'afficher.

Niveau

Grâce aux capteurs intégrés, le Leica SL peut afficher son orientation. Cet affichage vous permet d'orienter l'appareil avec précision sur l'axe transversal et sur l'axe longitudinal dans le cas de sujets délicats à cet égard, notamment lors de la prise de vue de monuments à l'aide d'un trépied.

- Pour l'axe longitudinal, deux longues lignes s'affichent à gauche et à droite du centre de l'écran. Elles s'affichent en vert lorsque l'appareil photo est orienté correctement et en rouge lorsqu'il est incliné. Pour l'axe vertical, deux doubles traits verts directement à droite et à gauche du centre de l'image indiquent la position neutre. En cas d'inclinaison de l'appareil, ceux-ci sont blancs. Par ailleurs, un trait rouge court s'affiche au-dessus ou en dessous.

Mise au point focalisée et aide à la mise au point manuelle

Ces deux affichages sont décrits p. 66/67, « Mise au point manuelle ».

VERROUILLAGE DES TOUCHES

Pour se protéger complètement contre des réglages involontaires de la vitesse d'obturation, du diaphragme et du mode de commande de l'exposition, vous pouvez désactiver la fonction de la bague sur le dessus et de la molette. Lorsque le réglage est configuré sur **On**, si vous les tournez ou que vous appuyez dessus en mode Prise de vue, cela n'aura aucun effet.

Réglage de la fonction

1. Dans la section **SETUP** du menu, sélectionnez **Key Lock**.
2. Activez la fonction (**On**) ou désactivez-la (**Off**).

GESTION DES CARTES MÉMOIRE

Lorsque les deux emplacements de carte mémoire du Leica SL sont occupés, vous pouvez choisir si les données de l'image photo sont conservées sur les deux cartes simultanément ou séquentiellement, c'est-à-dire d'abord sur une carte jusqu'à ce que sa limite de capacité soit atteinte, puis sur l'autre.

Réglage de la fonction

1. Dans la section **SETUP** du menu, sélectionnez **Storage Backup**.
2. Activez la fonction (**On**) ou désactivez-la (**Off**).

On Les données des images photo sont enregistrées simultanément sur les deux cartes

- Sur l'affichage de l'écran situé sur le capot, cela est indiqué par **1 2**.

Off Les données des images photo sont enregistrées sur la carte qui se trouve dans l'emplacement 1 jusqu'à ce que sa capacité soit atteinte, puis dans l'emplacement 2.

- Sur l'affichage de l'écran situé sur le capot, cela est indiqué par **1 2**.

Remarques :

- Lors de l'utilisation d'applications, comme Leica Image Shuttle® ou Adobe Lightroom®, et de la prise de photos alors que l'appareil photo est connecté à un ordinateur à l'aide d'un câble USB, les prises de vue sont enregistrées sur
 - la ou les cartes et sur l'ordinateur lorsque l'option **Storage Backup** est activée (**On**),
 - uniquement sur un ordinateur lorsque l'option **Storage Backup** est désactivée (**Off**).
- L'affichage de la capacité de la carte sur l'écran situé sur le capot reflète le réglage du menu : sur **On**, elle est moins élevée que sur **Off** (en raison du stockage simultané/séquentiel).
- Les données des images vidéo sont toujours stockées comme indiqué pour l'option **Off**, c'est-à-dire indépendamment du réglage du menu.
- Cette option de menu peut être affectée au menu **FAVORITES**.

RÉGLAGES DE BASE POUR LES PHOTOS

CHANGEMENT DE FORMAT DU CAPTEUR

Le Leica SL est un appareil photo 35 mm standard, c'est-à-dire la taille de son capteur est de 24 x 36 mm environ. Cependant, vous pouvez limiter la zone du capteur utilisée au format APS-C, soit 15,7 x 23,6 mm environ.

Le format **APS-C** doit être utilisé chaque fois que vous utilisez des objectifs conçus pour ce format.

Réglage de la fonction

1. Dans la section **IMAGE** du menu, sélectionnez **Sensor Format**.
2. Dans le sous-menu, sélectionnez le réglage souhaité.

Remarques :

- Si vous utilisez le petit format avec des objectifs conçus pour le format 35 mm, les focales sont effectivement plus longues (1,5x environ, l'effet « facteur de rognage ») et l'angle de vue est donc lui aussi réduit (67 % environ).
- Cette fonction peut être affectée au menu **FAVORITES**.

FORMAT D'IMAGE

Vous pouvez sélectionner le format d'image à utiliser pour les photos, c'est-à-dire la relation entre le côté vertical et le côté horizontal du format.

Réglage de la fonction

1. Dans la section **SETUP** du menu, sélectionnez **Photo Aspect Ratio**.
2. Dans le sous-menu, sélectionnez le réglage souhaité.

Remarque :

Cette fonction peut être affectée au menu **FAVORITES**.

FORMAT DE FICHIER

Pour l'enregistrement des données d'image, deux formats de fichier sont proposés : **DNG** et **JPG**.

Vous pouvez choisir si vos données d'image

- doivent être enregistrées dans un seul de ces formats, ou
- doivent l'être dans les deux formats simultanément (deux fichiers sont alors créés pour chaque photo).

Réglage de la fonction

- Dans la section **IMAGE** du menu, sélectionnez **Photo File Format**.
- Dans le sous-menu, sélectionnez le réglage souhaité.

Remarques :

- DNG** (Digital Negative) est un format normalisé utilisé pour enregistrer des données d'image brutes.
- Le nombre de photos restantes affiché à l'écran ne change pas forcément après chaque prise de vue. Avec les fichiers JPEG, cela dépend du sujet. Les structures très fines entraînent des volumes de données plus importants, les surfaces homogènes, des volumes moindres.
- Cette fonction peut être affectée au menu **FAVORITES**.

RÉGLAGES JPEG

Remarque :

Les fonctions et les réglages décrits dans les trois sections suivantes concernent exclusivement les prises de vues au format JPEG. Si le format de fichier DNG est sélectionné, ces réglages n'ont aucun effet.

Résolution JPG

Si le format JPEG est sélectionné, il est possible de réaliser des prises de vue avec quatre résolutions (nombre de pixels) différentes. Cela permet de s'adapter précisément à l'utilisation prévue ou au niveau d'utilisation de la capacité de la carte mémoire.

Réglage de la fonction

- Dans la section **IMAGE** du menu, sélectionnez **JPG Resolution**.
- Dans le sous-menu, sélectionnez le réglage souhaité.

Remarques :

- Les données brutes (format DNG) sont toujours effectuées avec la plus grande résolution indépendamment des réglages des images JPEG.
- La résolution effective dépend des réglages de la focale et du format d'image.
- Cette fonction peut être affectée au menu **FAVORITES**.

Contraste, saturation, netteté

L'un des nombreux avantages de la photo numérique réside dans la très grande facilité de modification de certaines propriétés essentielles de l'image, c'est-à-dire ayant une influence déterminante sur son apparence. Sur le Leica SL, vous pouvez influencer trois des propriétés les plus importantes de l'image :

- Le contraste, c'est-à-dire la différence entre les parties claires et sombres de l'image, définit si une image sera plutôt « mate » ou « brillante ». Par conséquent, le contraste pourra être modifié en augmentant ou en réduisant cette différence.
- La saturation des couleurs définit si les couleurs d'une photo apparaissent plutôt « pâles » et pastel ou plutôt « éclatantes » et colorées. Alors que la luminosité et les conditions météorologiques (couvert/dégagé) sont imposées lors de la prise de vue, il est possible d'influencer leur rendu de manière significative.
- Pour qu'une prise de vue soit réussie, vous devez obtenir une reproduction nette de la scène grâce à une mise au point correcte, au moins sur le sujet principal. L'impression de netteté d'une image dépend à son tour fortement de la netteté des contours, c'est-à-dire de la taille des zones de transition entre les parties claires et sombres de l'image. En augmentant ou en réduisant ces zones de transition, il est possible d'influer sur l'impression de netteté.

Pour ces trois propriétés de l'image, vous pouvez choisir - indépendamment les unes des autres - entre cinq niveaux.

Réglage de la fonction

1. Dans la section **IMAGE** du menu, sélectionnez **JPG Settings**.
2. Dans le sous-menu, sélectionnez **Contrast**, **Saturation** ou **Sharpness**.
3. Dans les sous-menus correspondants, sélectionnez les réglages suivants.

Dans le cas de l'option **Saturation**, l'option supplémentaire **Monochrome** permet de créer des images N/B.

Remarque :

Lors de l'utilisation de la fonction de suivi (voir p. 64), l'image affichée est en couleur, même lorsque l'option **Monochrome** est définie. Les images seront néanmoins enregistrées en N/B.

Zone de couleurs de travail

Les exigences en matière de reproduction des couleurs varient fortement selon les conditions d'utilisation des photos numériques. C'est la raison pour laquelle différentes zones de couleurs ont été développées, par exemple, la zone RVB (Rouge/Vert/Bleu) standard, suffisante pour un cliché simple. Pour un traitement plus exigeant des prises de vue à l'aide de programmes correspondants, par exemple pour corriger les couleurs, Adobe® RGB s'est imposé dans les milieux spécialisés. ECI est beaucoup utilisé dans les phases préparatoires dans l'imprimerie. Le Leica SL vous permet de sélectionner entre ces trois espaces de couleur.

Réglage de la fonction

1. Dans la section **IMAGE** du menu, sélectionnez **UPG Settings**.
2. Dans le sous-menu, sélectionnez **Color Management**.
3. Dans le sous-menu correspondant, sélectionnez le réglage souhaité.









Remarques :

- Si vous faites développer vos photos par de grands laboratoires, des minilabos ou des services de développement sur Internet, sélectionnez le réglage **sRGB**.
- Les réglages **Adobe RGB** et **ECI-RGB** ne sont recommandés que pour le traitement professionnel des images, dans des environnements de travail étalonnés.

BALANCE DES BLANCS

En photographie numérique, la balance des blancs assure un rendu des couleurs neutre et fidèle quelle que soit la lumière. Le réglage de la balance des blancs consiste à indiquer à l'avance à l'appareil la couleur devant être reproduite en blanc.

Vous pouvez sélectionner la balance des blancs automatique, différents réglages prédéfinis, deux réglages pour la mesure manuelle et le réglage direct de la température des couleurs :

AWB	Balance des blancs automatique
	Prises de vue en extérieur avec soleil
	Prises de vue en extérieur avec ciel nuageux
	Prises de vue en extérieur avec un sujet principal dans l'ombre
	Éclairage avec ampoules à incandescence
HMI	Éclairage avec des lampes aux halogénures métalliques
	par exemple, pour des prises de vue en intérieur avec un éclairage (principalement) par tubes fluorescents avec une lumière de couleur chaude
	par exemple, pour des prises de vue en intérieur avec un éclairage (principalement) par tubes fluorescents avec une lumière de couleur froide
WB	Éclairage avec un flash électronique
	Réglage manuel par mesure avec un point cible à sélectionner
	Réglage manuel par mesure
K	Enregistrement manuel d'une température de couleur ¹

¹ Toutes les températures de couleur sont exprimées en Kelvin.

Remarques :

- Si un flash incompatible est utilisé, le réglage **WB** doit être utilisé.
- Cette fonction peut être affectée à l'une des touches programmables pour un accès direct et également au menu **FAVORITES**.

Réglages prédéfinis automatiques et fixes

Réglage de la fonction - à l'aide de la commande de menu

1. Dans la section **SETUP** du menu, sélectionnez **White Balance**.
2. Dans le sous-menu, sélectionnez le réglage souhaité.
 - La couleur de l'image est ajustée en conséquence.
3. Enregistrez les réglages en appuyant sur la molette, le joystick ou le déclencheur.

Réglage de la fonction - à l'aide de l'accès direct avec la commande gestuelle

Maintenez la touche à laquelle la fonction est affectée enfoncée jusqu'à ce que l'écran de réglage correspondant s'affiche.

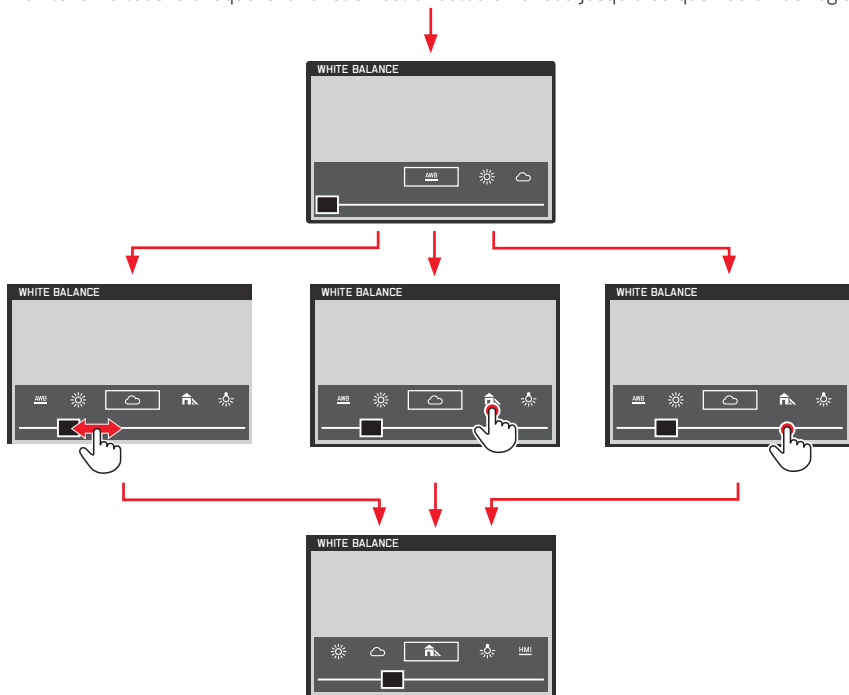

Remarques :

- Les affichages disparaissent de nouveau quelques secondes après le dernier réglage, c'est-à-dire les réglages doivent être effectués dans cette période. Si vous voulez fermer les écrans avant, appuyez sur la molette, le joystick, la touche **BG** ou le déclencheur. Dans tous les cas, les réglages correspondants sont enregistrés automatiquement.
- Même avec la commande gestuelle, les réglages peuvent être effectués avec la molette ou le joystick.

Réglage manuel à partir de la mesure

Le Leica SL vous permet de sélectionner deux modes qui permettent d'adapter l'utilisation à différentes situations ou différents sujets. **Graycard** est adapté pour les sujets chez lesquels vous pouvez identifier une zone de couleur gris neutre ou blanc pur. Si ce n'est pas le cas ou si vous souhaitez baser la mesure sur un détail décentré, vous pouvez utiliser

Graycard Live View.

Réglage de la fonction

1. Dans la section **IMAGE** du menu, sélectionnez **White Balance**.
2. Dans le sous-menu, sélectionnez le réglage **Graycard** souhaité.

Ces deux étapes peuvent également être effectuées à l'aide de la commande gestuelle, exactement comme indiqué pour les réglages prédéfinis automatiques et fixes, p. 51.

Les étapes ci-dessous diffèrent en fonction du réglage **Graycard** sélectionné.

Lorsque **Graycard** est sélectionné :

3. Affichez l'écran correspondant en appuyant sur la molette ou le joystick.
 - L'écran contient, au centre, une zone avec un contour jaune,

– qui indique la zone de mesure.

Si vous souhaitez quitter cet écran sans la fonction de mesure, appuyez brièvement sur la touche **HD**.

4. Avec la zone de mesure sélective, visez sur du gris neutre ou du blanc pur en vous assurant que la couleur remplit entièrement le cadre.
5. Appuyez sur le déclencheur ou sur la touche **BD** ou **FN** pour enregistrer le réglage mesuré.

Lorsque l'option **Graycard Live View** est sélectionnée :

3. Affichez l'écran correspondant en appuyant sur la molette ou le joystick vers l'intérieur.

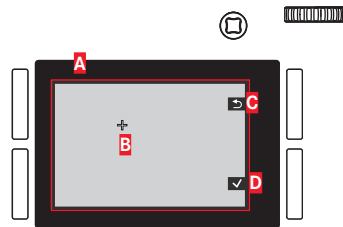

- A** Image basée sur un réglage automatique de la balance des blancs
- B** Croisillon indiquant la zone de mesure
- C** Indication de la fonction de la touche, retour à l'affichage précédent
- D** Indication de la fonction de la touche, enregistrement de la valeur mesurée

4. Appuyez sur le joystick dans la direction souhaitée pour déplacer le croisillon sur le détail à partir duquel régler la nouvelle balance des blancs.
5. Appuyez sur la molette ou le joystick vers l'intérieur.
 - La couleur de l'image est ajustée en conséquence.
6. Enregistrez ce réglage en appuyant sur le déclencheur jusqu'au 1^{er} point de résistance ou sur la touche **BD** ou répétez la mesure en reprenant les étapes 3 à 6.

À l'aide de l'accès direct, l'affichage de l'écran  Grey card Live View et l'utilisation de la fonction différent légèrement dans le mode Aperçu photo et le mode Aperçu vidéo.

En mode Prise de vue photo

Appuyez sur la touche à laquelle la fonction est affectée, par exemple, la touche **FN** dans l'état par défaut de l'appareil photo.

En mode Aperçu vidéo

Appuyez sur le joystick vers le bas. Si vous appuyez vers le haut, vous confirmez le réglage.

Remarques :

- Une valeur déterminée de cette manière reste mémorisée et donc utilisée pour toutes les prises de vues suivantes, jusqu'à ce que vous effectuiez une nouvelle mesure ou utilisiez l'un des autres réglages de la balance des blancs.
- Parallèlement à un réglage enregistré de la balance des blancs, la prise de vue initiale est remplacée par une prise de vue présentant le rendu des couleurs correspondant.
- Cette fonction peut être affectée au menu **FAVORITES**.

Réglage direct de la température de couleur

Vous pouvez régler directement des valeurs comprises entre 2 000 et 11 500. Vous disposez ainsi d'une très large plage, qui couvre la plupart des températures de couleur existant dans la pratique et dans laquelle vous pouvez adapter la reproduction des couleurs, de manière très fine, aux couleurs existantes et à vos besoins personnels.

Réglage de la fonction

1. Dans la section **SETUP** du menu, sélectionnez **White Balance**.
2. Dans le sous-menu, sélectionnez **Firmware**.
3. Appuyez sur la molette ou le joystick vers l'intérieur pour afficher le sous-menu correspondant et
4. sélectionnez le réglage souhaité en appuyant sur la molette ou le joystick vers la gauche ou la droite.
 - La teinte des images affichées change en conséquence.
5. Confirmez le réglage en appuyant sur la molette, le joystick ou le déclencheur.

Les étapes 2 et 4 peuvent également être exécutées à l'aide d'une commande gestuelle, décrite rapidement pour les réglages prédéfinis automatiques et fixes, p. 51.

SENSIBILITÉ ISO

Le réglage ISO permet de régler la valeur de vitesse/diaphragme pour répondre aux besoins de la situation en question.

En regard des réglages fixes, une fonction automatique est également disponible (reportez-vous également à la section suivante).

Réglage de la fonction - à l'aide d'une commande de menu

1. Dans la section **IMAGE** du menu, sélectionnez **ISO**.
2. Dans le sous-menu, sélectionnez le réglage souhaité.

Réglage de la fonction - à l'aide d'une commande gestuelle (avec accès direct)

Cette opération est effectuée principalement comme indiqué pour le réglage **White Balance**, p. 51.

Réglage de la sensibilité ISO automatique

Lorsque **ISO** est défini sur **Auto**, l'appareil photo règle automatiquement la sensibilité pour répondre à la luminosité ambiante. Cependant, avec cette fonction, il est également possible de définir des priorités, par exemple, pour des raisons de composition d'image. Cela permet de limiter la plage de sensibilités utilisées (par exemple, pour contrôler le bruit) et également de définir la vitesse d'obturation au-dessus de laquelle une augmentation automatique de la sensibilité est activée (au lieu d'utiliser en continu des vitesses d'obturation plus lentes, par exemple, pour empêcher des photos floues de sujets en mouvement).

Réglage des fonctions

1. Dans la section **SETUP** du menu, sélectionnez **Auto ISO Settings**.
2. Dans le sous-menu, sélectionnez **Auto ISO Photo**.
3. Dans le sous-menu suivant, sélectionnez **Maximum ISO**, **Maximum Exposure Time** ou **Floating ISO**.
4. Dans les sous-menus correspondant, sélectionnez les réglages souhaités ou activez (**On**) ou désactivez (**Off**) **Floating ISO**.

L'option **Floating ISO** est destinée à l'utilisation de téléobjectifs avec des crans variables. Lorsqu'elle est activée (**ON**), elle peut compenser leur diaphragme effectif variable tout en zoomant dans les situations suivantes :

- en mode Commande manuelle de l'exposition
- ISO réglé sur l'une des valeurs, c'est-à-dire pas sur **Auto ISO**

Remarques :

- **Maximum ISO** et **Maximum Exposure Time** ne sont effectifs que lorsque l'option **ISO** est configurée sur **Auto ISO**.
- **1/fi** permet d'obtenir la vitesse d'obturations la plus lente en général pour des prises de vue nettes en mode manuel, par exemple, $\frac{1}{100}$ s avec une focale de 100 mm. **1/2f** est identique, pour l'essentiel, mais il permet d'obtenir des vitesses d'obturation deux fois plus rapides chaque fois que cela est possible, par exemple, pour encore plus de sécurité contre les prises de vue floues.

STABILISATION DE L'IMAGE

Plus les conditions de lumière sont difficiles lors de la prise de vue, plus la vitesse d'obturation sera réduite pour une exposition correcte. Cela peut rapidement entraîner des vitesses d'obturation si longues que l'appareil photo tremble et que le flou de bouger des images pose problème. Les objectifs Leica SL sont équipés d'un système de stabilisation optique qui peut compenser cette situation jusqu'à un certain degré, c'est-à-dire, au maximum, l'équivalent d'environ trois étapes de vitesse d'obturation. Cela permet de créer des images nettes avec des vitesses d'obturation plus lentes que faisable normalement en tenant un appareil photo dans ses mains. Les prises de vue vidéo en profitent également avec une image nettement plus régulière.

Gardez à l'esprit, cependant, que ce système ne peut pas empêcher des images floues causées par les mouvements du sujet conjointement à des vitesses d'obturation inadaptées, c'est-à-dire trop lentes.

Réglage de la fonction

1. Dans la section **SETUP** du menu, sélectionnez **Optical Image Stabilization**.
2. Dans le sous menu, sélectionnez **On** ou **Off**.

Lorsque la fonction est activée (**On**), l'appareil photo sélectionne automatiquement le type de fonctionnement approprié. En général, cela signifie une compensation dans tous les sens. Lorsque seulement un mouvement horizontal dans une direction est enregistré, par exemple, lorsque « après » un sujet mobile pendant une exposition se « fige » devant le fond, une seule compensation verticale est appliquée.

Remarque :

Cette fonction peut être affectée à l'une des touches programmables pour un accès direct.

MODE PRISE DE VUE PHOTO

DÉCLENCHEUR

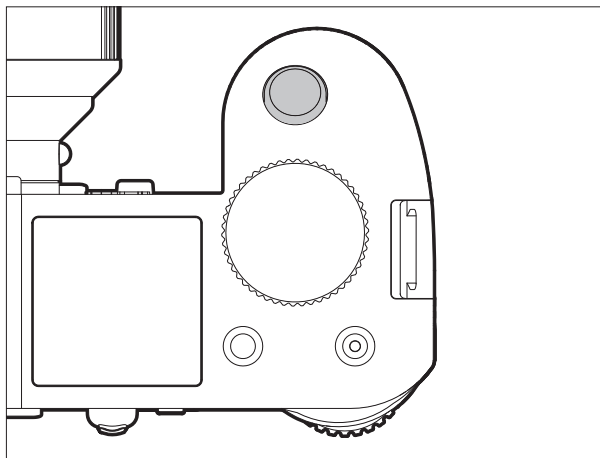

Le déclencheur fonctionne à deux niveaux :

1. Lorsque l'appareil photo est en mode Veille (voir p. 40), un appui bref/léger sur le déclencheur active le viseur, l'écran et les affichages de l'écran situé sur le capot, le réglage à distance automatique/l'autofocus (s'il est configuré), ainsi que la mesure et la commande de l'exposition en enregistrant la valeur d'exposition mesurée pour la mesure focalisée et pondérée au centre dans les modes **A**, **i** et **E** (voir p. 72/73). Lors de l'utilisation de l'autofocus en mode **AFs** (voir p. 60), le réglage de la mise au point est enregistré en même temps. Si vous relâchez la touche, vous pouvez effectuer de nouvelles mesures.

Remarques :

- Si le mode Lecture était configuré précédemment (voir p. 94), un appui sur la touche reconfigure l'appareil photo en mode Prise de vue, s'il était en mode Veille (voir p. 40), il est réactivé, c'est-à-dire les systèmes de mesure et les affichages sont activés.
 - Le déclencheur est verrouillé
 - si la mémoire tampon interne est provisoirement pleine, par exemple, après une série de prises de vues (ou si aucune carte mémoire n'est insérée) ; ou
 - si la ou les cartes mémoire utilisées sont pleines.
 - À la place du déclencheur, vous pouvez également utiliser le joystick pour enregistrer les réglages de l'exposition et de la mise au point automatique (sous réserve que la fonction **AE/AF Lock Button** soit configurée en conséquence).
2. Appuyez à fond sur la touche pour effectuer une prise de vue, commencer le temps de latence du retardateur présélectionné ou commencer une série d'expositions automatique ou une série par intervalles présélectionnées (voir p. 92/78/90).

Verrouillage du déclencheur photo et du déclencheur vidéo

Pour empêcher de prendre des photos en mode Lecture vidéo et Prise de vue vidéo ou empêcher de commencer accidentellement une vidéo en mode Prise de vue photo, les deux fonctions associées à la touche peuvent être désactivées dans les modes décrits ci-dessus.

Réglage de la fonction

1. Dans la section **SETUP** du menu, sélectionnez **Customize Control**.
2. Dans le sous-menu, sélectionnez **Mode Lock**.
3. Activez la fonction (**On**) ou désactivez-la (**Off**).

Mode de prise de vue	Bouton enfoncé (déclencheur enfoncé à fond)	Fonction (désactivée)	Fonction (activée)
Mode Prise de vue photo	Déclencheur	Prend une photo	Prend une photo
	Déclencheur vidéo	Commence l'enregistrement vidéo	pas de fonction
Mode Aperçu vidéo	Déclencheur	Prend une photo	pas de fonction
	Déclencheur vidéo	Commence l'enregistrement vidéo	Commence l'enregistrement vidéo
Pendant l'enregistrement vidéo	Déclencheur	Prend une photo*	pas de fonction
	Déclencheur vidéo	Arrête l'enregistrement vidéo	Arrête l'enregistrement vidéo

* indisponible pour certaines résolutions vidéo :

- Vidéo 4 K (4 096 x 2 160, 3 840 x 2 160)
- Enregistrement haute vitesse (100 ips, 120 ips)
- Enregistrement 24 p

Remarques :

- Ce réglage ne désactive pas la fonction du déclencheur lorsque vous appuyez brièvement/légèrement dessus (reportez-vous à la section précédente).
- Ce réglage n'affiche pas les fonctions des touches lorsque vous appuyez dessus alors que vous êtes en commande de menu.
- Cette option de menu peut être affectée à l'une des touches programmables pour un accès direct.

Prises de vue en série

Vous pouvez utiliser le Leica SL pour prendre des photos uniques, mais également une série de prises de vue.

Réglage et utilisation de la fonction

1. Dans la section **CAMERA** du menu, sélectionnez **Drive Mode**.
2. Dans le sous-menu, sélectionnez **Continuous Low Speed**, **Continuous Medium Speed** ou **Continuous High Speed**.
3. Maintenez le déclencheur appuyé à fond.
 - L'appareil photo prend des photos tant que la capacité de la mémoire tampon ou la ou les cartes mémoire n'est pas atteinte.

Remarques :

- Si vous relâchez de nouveau le déclencheur juste après avoir appuyé dessus, une seule photo est prise indépendamment du réglage du menu. La mémoire tampon de l'appareil photo ne permet de prendre qu'un nombre limité de photos dans une série à la fréquence sélectionnée. Lorsque la limite de capacité de la mémoire tampon est atteinte, la fréquence est réduite.
- Quel que soit le nombre de prises de vue effectuées dans une série, les deux modes Lecture (voir p. 94) affichent d'abord la dernière photo de la série ou la dernière photo enregistrée sur la carte active (voir p. 95), si à ce moment-là toutes les prises de vue de la série n'ont pas encore été transférées de la mémoire tampon interne vers la carte appropriée. Pour plus d'informations sur la sélection des autres prises de vues de la série et sur les autres options des modes Lecture, reportez-vous aux sections correspondantes, à partir de la p. 94.

- L'utilisation des modes **Continuous** interagit avec le fonctionnement de la mise au point, ainsi qu'avec les réglages de l'exposition et de la balance des blancs automatique selon les façons/dans les situations ci-dessous (pour plus d'informations sur les modes mentionnés, reportez-vous aux chapitres correspondants) :
 - **Continuous Low Speed** et **Continuous Medium Speed**
Avec **AFs**, **AFc** et **MF**, les réglages de l'exposition et de la balance des blancs sont déterminés individuellement pour chaque prise de vue. Avec **AFs** et **AFc**, la mise au point est également effectuée.
 - **Continuous High Speed**
 - Avec **AFc**, comme indiqué ci-dessus
 - Avec **AFs** et **MF**, les réglages de l'exposition et de la balance des blancs déterminés pour la première prise de vue sont utilisés pour toutes les prises de vue suivantes, avec **AFs**, cela inclut le réglage de la mise au point.

MISE AU POINT

Modes de mise au point

Vous pouvez sélectionner l'un des deux modes de mise au point automatique/autofocus ou faire la mise au point manuellement.

Réglage de la fonction

1. Dans la section **CAMERA** du menu, sélectionnez **Focus Mode**.
2. Dans le sous-menu, sélectionnez la fonction souhaitée.

Remarque :

Cette option de menu peut être affectée à l'une des touches programmables pour un accès direct et également au menu **FAVORITES**.

Mise au point automatique/autofocus

Dans les deux modes de mise au point automatique, commencez la procédure de réglage en appuyant sur le déclencheur jusqu'au 1^{er} point de résistance.

- La partie du sujet que vous visez avec le cadre AF est mise au point automatiquement.

AFs (single)/Priorité à la netteté

- La procédure de mise au point est interrompue et le réglage est enregistré tant que le déclencheur est enfoncé.

Si la mise au point n'est pas réussie, vous ne pouvez pas appuyer à fond sur le déclencheur, c'est-à-dire vous ne pouvez pas prendre une image si la mise au point n'est pas correcte.

AFc (continuous)/Priorité au déclenchement

- La mise au point continue tant que vous appuyez sur le déclencheur, c'est-à-dire pendant ce temps, le réglage est ajusté chaque fois que le système de mesure détecte d'autres objets à d'autres distances ou en cas de variation de la distance entre l'appareil photo et la partie du sujet que vous visez.

Vous pouvez toujours appuyer à fond sur le déclencheur, c'est-à-dire même si aucune partie du sujet n'est mis au point, une prise de vue est possible à tout moment.

La seule façon d'enregistrer un réglage dans ce mode est d'appuyer sur le joystick vers l'intérieur (sous réserve que la fonction **AE/AF Lock Button** soit réglée en conséquence, voir p. 74).

Dans les deux modes, le statut de mise au point s'affiche comme suit :

Si la mise au point est réussie :

- La couleur du cadre AF passe au vert.
- Un signal sonore est émis (s'il est sélectionné).

Si la mise au point automatique n'est pas réussie/possible :

- La couleur du cadre AF passe au rouge.

Remarques :

- Lorsque la fonction **Touch AF** est activée (voir p. 65), vous pouvez également activer la mise au point automatique en touchant la partie du sujet souhaitée sur l'image affichée à l'écran.
- Lorsque la fonction **AE/AF Lock Button** est configurée en conséquence (voir 74), vous pouvez également activer la mise au point automatique en appuyant sur le joystick vers l'intérieur.
- Le déclencheur enregistre le réglage AF avec le réglage de l'exposition, sauf dans le cas de certains réglages de la fonction **AE/AF Lock Button** (voir p. 75).

- Le système de mesure autofocus fonctionne passivement en fonction des contrastes, c'est-à-dire des différences entre les zones claires/foncées dans le cadre du sujet enregistré par le mode de mesure AF sélectionné. Ainsi, cela dépend si le sujet bénéficie d'une certaine luminosité minimale.

Par conséquent, dans certaines situations, le système de mesure AF ne parvient pas à mettre au point et à définir correctement la distance, par exemple, lorsque le sujet enregistré par le mode de mesure AF sélectionné

- n'est pas assez éclairé (reportez-vous à la section suivante) et/ou
- ne comporte pas suffisamment de niveaux de luminosité différents et/ou
- se trouve en dehors de la plage de réglage disponible.

Limitation de la plage de mise au point

Avec la plupart des objectifs, la mise au point est plus rapide à mesure que les distances s'allongent. Cela est dû au fait que les systèmes optiques des objectifs doivent être déplacés plus loin pour les distances plus courtes. Par conséquent, si vous savez que vous aurez besoin de faire la mise au point sur des distances plus courtes, vous pouvez accélérer la fonction AF en excluant les distances très courtes de la plage de mise au point.

Réglage de la fonction

1. Dans la section **CAMERA** du menu, sélectionnez **Focus Limit (Macro)**.
2. Activez la fonction (**On**) ou désactivez-la (**Off**).

Remarques :

- La limite de distance/mise au point diffère d'un objectif à l'autre (reportez-vous au mode d'emploi correspondant).
- Cette fonction n'est pas disponible avec certains objectifs Leica SL (reportez-vous au mode d'emploi correspondant). Elle n'est pas disponible pour d'autres types d'objectif, par exemple, des objectifs utilisant des adaptateurs.
- Lorsque l'objectif est changé alors que l'appareil photo est en marche, le réglage **On** dans **Focus Limit (Macro)** est réinitialisé sur **Off**.
- Cette option de menu peut être affectée à l'une des touches programmables pour un accès direct et également au menu **FAVORITES**.

Lampe d'aide AF

L'illuminateur d'assistance AF intégré élargit la plage de fonctionnement du système AF lorsque les conditions d'éclairage sont mauvaises. Si la fonction est activée, la lampe s'allume dans ces conditions lorsque vous activez le fonctionnement AF en appuyant sur le déclencheur ou le joystick (si la fonction est réglée en conséquence, voir p. 75).

La lampe possède une plage de fonctionnement de 1 à 3 m.

Réglage de la fonction

1. Dans la section **SETUP** du menu, sélectionnez **AF Setup**.
2. Dans le sous-menu, sélectionnez **AF Assist Lamp**.
3. Activez la fonction (**On**) ou désactivez-la (**Off**).

Remarque :

Il est recommandé de retirer le cache de l'objectif mis en place, car il peut obstruer la lampe.

Modes de mesure et de fonctionnement autofocus

Pour optimiser le système autofocus pour différents sujets, différentes situations et différentes idées de composition d'image, vous pouvez choisir l'une des trois méthodes de mesure.

Réglage de la fonction

1. Dans la section **SETUP** du menu, sélectionnez **AF Field Size**.
2. Dans le sous-menu, sélectionnez **1 Point**, **Field** ou **Zone**.

Mesure sélective [1 point]

La mise au point automatique dépend d'une zone de mesure unique. Initialement, c'est-à-dire dans la position par défaut, cette zone se trouve au centre de l'écran d'affichage des images. En raison de sa petite taille et comme il peut se déplacer librement sur l'écran d'affichage des images, c'est la méthode privilégiée pour baser le réglage de l'autofocus sur des petits détails d'un sujet, y compris sur des détails décentrés.

Si vous souhaitez déplacer la zone de mesure, vous devez le faire avant d'appuyer sur le déclencheur, c'est-à-dire avant de commencer à utiliser l'autofocus.

Vous pouvez déplacer la zone de mesure à l'aide d'une touche ou d'une commande tactile.

Commande par touche

Appuyez sur le joystick dans la direction souhaitée (également pour redéplacer la zone de mesure vers sa position centrale).

Commande tactile

1. Dans la section **SETUP** du menu, sélectionnez **Customize Control**.
2. Dans le sous-menu, sélectionnez **Touch AF**.
3. Activez la fonction (**On**).
4. Réactivez le mode d'enregistrement et
5. faites glisser et déposez le cadre de mesure à la position souhaitée dans l'image affiché à l'écran.

Pour restaurer la position centrale du cadre de mesure : Appuyez deux fois n'importe où sur l'écran.

Remarque :

Chaque fois que l'appareil photo est éteint, puis remis en marche, la zone de mesure revient à sa position centrale.

Mesure multizone [Field]

Cette méthode de mesure capte les détails du sujet avec 37 ou 49 points en tout, ce qui offre une sécurité maximale pour les instantanés. Néanmoins, vous pouvez choisir d'utiliser 37 ou 49 zones pour faire correspondre les prises de vue enregistrées au sujet et/ou à la situation.

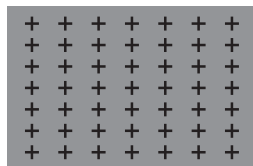
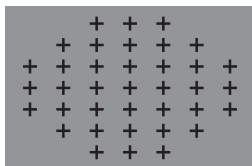
**Mesure sur 9 zones [Zone]**

Cette méthode de mesure enregistre les détails du sujet dans une grille centrale comprenant 3 champs par 3 champs. Elle combine un certain degré d'adaptabilité des instantanés à la possibilité de viser intentionnellement des sujets plus larges.

(Lorsque **AF Mode** est réglé sur **Static** et **AF Field Size** sur **Zone**.)

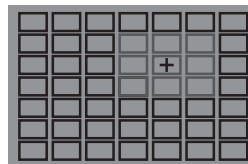
**Réglage de la fonction**

1. Dans la section **SETUP** du menu, sélectionnez **AF Setup**.
2. Dans le sous-menu, sélectionnez **AF Steps Visible**.
3. Activez la fonction (**On**) ou désactivez-la (**Off**).

En regard des modes de mesure de l'autofocus décrits dans les pages précédentes, trois autres modes sont disponibles pour des sujets et/ou des situations spécifiques.

Réglage de la fonction

1. Dans la section **CAMERA** du menu, sélectionnez **AF Mode**.
2. Dans le sous-menu, sélectionnez **Static**, **Dynamic (Tracking)** ou **Auto (Face)**.

Remarque :

Cette option de menu peut être affectée à l'une des touches programmables pour un accès direct et également au menu **FAVORITES**.

Static

Dans ce mode, le réglage de la mise au point est verrouillé automatiquement sur le sujet enregistré dans le cadre de mesure.

Dynamic (Tracking)

Ce mode est une variation de la mesure sélective, dans laquelle le cadre de mesure de la mise au point est verrouillé sur le sujet visé. Ainsi, le réglage de la mise au point est ajusté chaque fois que la distance entre le sujet et l'appareil photo change, indépendamment de sa position après déplacement dans le cadre de l'image et de la configuration du mode **AFs** ou **AFc**. Comme avec la mesure sur un champ unique, vous pouvez positionner librement le cadre (voir p. 62).

Remarques :

- La fonction de suivi s'arrête lorsque le déclencheur est relâché avant d'effectuer la prise de vue. En pareille situation, le cadre de mesure reste à la dernière position.
- Lorsque vous utilisez la fonction de suivi, l'image affichée est en couleur, même si l'option **Monochrome** est configurée dans le sous-menu **Saturation** du menu **JPG Settings** (voir p. 48). Les images seront néanmoins enregistrées en N/B.

Automatique (détection des visages)

Dans ce mode, le Leica SL détecte automatiquement les visages sur la prise de vue et fait la mise au point sur le visage le plus proche. Si aucun visage n'est reconnu, c'est la mesure multizone qui est utilisée.

Autofocus à commande tactile

Dans ce mode, vous pouvez commencer à utiliser l'autofocus en effleurant le sujet souhaité sur l'image affiché à l'écran.

Réglage de la fonction

1. Dans la section **SETUP** du menu, sélectionnez **Customize Control**.
 2. Dans le sous-menu, sélectionnez **Touch AF**.
 3. Activez la fonction (**On**) ou désactivez-la (**Off**).
- Dans ce mode, le statut de mise au point s'affiche comme suit :
 - Blanc : l'écran n'a pas encore été effleuré
 - Vert : l'écran a été effleuré, la mise au point sur le sujet sélectionné a été effectuée
 - Rouge : l'écran a été effleuré, mais il est impossible d'effectuer la mise au point sur le sujet sélectionné (l'écran redevient blanc juste après la tentative de mise au point)

Remarques :

- Lorsque **AF Mode** est réglé sur **Auto (Face)**, **Touch AF** ne fonctionne pas.
- Dans ce mode, vous pouvez commencer à utiliser l'autofocus avec le déclencheur et le joystick.
- Le cadre de mesure se trouve toujours à la dernière position indépendamment de l'endroit où il a pu être positionné à l'aide de l'une des variantes de mode de mesure sélectif.
- Lorsque l'option **Face** est activée (**On**), les modes de mesure autofocus **1 Point** et **Field** ne sont pas disponibles, les lignes correspondantes dans le sous-menu sont grisées.

Mise au point manuelle - MF

Pour certains sujets et certaines situations, il peut être intéressant de procéder soi-même à la mise au point au lieu de travailler avec l'autofocus. Par exemple, si vous souhaitez utiliser le même réglage pour plusieurs prises de vue et si l'utilisation de la mémorisation de la mesure était plus compliquée ou si, pour des prises de vue de paysages, le réglage sur l'infini doit être conservé ou si les mauvaises conditions de visibilité, c'est-à-dire qu'il fait très sombre, ne permettent pas le mode AF ou seulement au ralenti. Pour effectuer la mise au point, tournez la bague de réglage de la distance de l'objectif jusqu'à ce que le sujet ou la partie la plus importante du sujet soit net.

Remarques :

- Lorsque vous effleurez/appuyez légèrement sur le déclencheur, l'affichage supérieur montre la distance réglée, ainsi que les limites avant et arrière de la plage de profondeur de champ qui en résulte (voir p. 137).
- Même si **Focus Mode** est configuré sur **MF**, vous pouvez utiliser le joystick à tout moment pour commencer à utiliser l'autofocus (sous réserve que la fonction **AE/AF Lock Button** soit configurée en conséquence, voir p. 74).
- Même si **Focus Mode** est configuré sur **AFs** ou **AFC**, vous pouvez faire la mise au point manuellement à tout moment, c'est-à-dire remplacer le réglage de l'autofocus.

Assistants de mise au point manuelle

Pour faciliter le réglage ou pour augmenter la précision d'un réglage, le Leica SL comporte deux outils supplémentaires :

- L'affichage de plus grande dimension du cadrage central.
Explication : plus les détails du sujet sont agrandis, plus il est facile de juger de la netteté et plus la mise au point peut être précise.
- Identification des sujets nets (mise au point focalisée)
Les bords de sujets nets sont identifiés par une couleur pour déterminer plus facilement le réglage optimal. Quatre couleurs sont disponibles pour l'affichage de la mise au point focalisée pour permettre de les adapter aux différents sujets/arrière-plans.

Réglage de la fonction d'agrandissement

1. Dans la section **SETUP** du menu, sélectionnez **Live View**.
2. Dans le sous-menu, sélectionnez **Manual Focus Aid**.
3. Activez la fonction (**On**) ou désactivez-la (**Off**).

Lorsque la fonction est activée, vous pouvez afficher les agrandissements d'une partie centrale du cadre de l'image en appuyant sur la touche **BG**. Appuyez une fois pour afficher un agrandissement 4x, une deuxième fois pour un agrandissement 6x. Appuyez une troisième fois pour revenir à la vue agrandie. Vous pouvez déplacer la partie agrandie à l'aide du joystick.

Réglage de la fonction de mise au point focalisée

1. Dans la section **SETUP** du menu, sélectionnez **Live View**.
2. Dans le sous-menu, sélectionnez **Focus Peaking**.
3. Activez la fonction (**On**) ou désactivez-la (**Off**).

Réglage de la couleur de mise au point focalisée

1. Dans la section **SETUP** du menu, sélectionnez **Capture Assistants**.
2. Dans le sous-menu, sélectionnez **Focus Peaking**.
3. Dans les sous-menus correspondants, sélectionnez la couleur souhaitée.

Affichage de la fonction de mise au point focalisée

Appuyez sur la touche **BD** (voir aussi p. 34).

Lorsque la fonction est activée, tous les détails du sujet sur lequel la mise au point est faite sont identifiés par les bords mis en évidence dans la couleur sélectionnée.

MESURE ET COMMANDE DE L'EXPOSITION

Méthodes de mesure de l'exposition

Pour s'adapter aux conditions d'éclairage ambiantes, à la situation ou à votre façon de travailler et à vos capacités créatrices, le Leica SL propose trois méthodes de mesure de l'exposition.

Réglage de la fonction

1. Dans la section **CAMERA** du menu, sélectionnez **Exposure Metering**.
2. Dans le sous-menu, sélectionnez le réglage souhaité.

Remarque :

Cette option de menu peut être affectée à l'une des touches programmables pour un accès direct et également au menu **FAVORITES**.

Mesure multizone -

Avec cette méthode de mesure, l'appareil photo analyse automatiquement les différences de luminosité sur le sujet et déduit de la comparaison avec des modèles de répartition de la luminosité enregistrés la position probable du sujet principal et l'exposition adaptée la meilleure.

Par conséquent cette méthode convient particulièrement à la prise de vue instinctive, simple et malgré tout fiable même dans des conditions difficiles et ainsi pour une utilisation en lien avec le mode automatique.

Mesure centrale pondérée -

Cette méthode de mesure privilégie le centre du champ de l'image tout en captant aussi toutes les autres zones.

Elle permet, en particulier en lien avec la mémorisation de la valeur de mesure, un ajustement ciblé de l'exposition sur certaines parties du sujet tout en prenant en compte l'ensemble du champ de l'image.

Mesure spot -

Cette méthode de mesure se concentre uniquement sur une zone réduite du centre de l'image.

Elle permet une mesure précise des petits ou des très petits détails pour une exposition précise, de préférence en lien avec un réglage manuel. Pour les prises de vue à contre-jour, par exemple, vous devez éviter le plus souvent qu'un entourage plus clair entraîne une sous-exposition du sujet principal. Avec le champ de mesure bien plus réduit de la mesure spot, il est possible de mettre en valeur ces détails du sujet de façon ciblée.

COMMANDE DE L'EXPOSITION

Pour une adaptation optimale au sujet concerné ou à votre manière de travailler préférée, sur le Leica SL, vous disposez sur de quatre modes d'exposition : Programme automatique, Mode automatique avec priorité diaphragme, Mode automatique avec priorité vitesse et Réglage entièrement manuel.

Modes de sélection P, A, T, M

Réglage de la fonction

1. En mode Prise de vue, appuyez sur la molette et
 - L'affichage habituel de l'écran situé sur le capot est remplacé par la (grande) lettre représentant le mode d'exposition actuel. Les flèches vers la gauche et la droite indiquent comment changer de mode.
2. Tournez vers la droite ou la gauche pour sélectionner le mode souhaité.
 - Environ 2 s après le dernier tour de la molette, le mode sélectionné est configuré automatiquement.
3. Pour régler immédiatement le mode sélectionné, appuyez sur la molette ou sur le déclencheur.

Remarque :

En fonction des conditions de luminosité ambiantes, la luminosité de l'image affichée peut différer de celle des prises de vue effectives.

En particulier pour des expositions longues de sujets sombres, l'image sur l'écran apparaît notablement plus sombre que la prise de vue qui est d'une exposition correcte.

Utilisation de la molette en mode Prise de vue

Dans les quatre modes de commande de l'exposition, la molette et la bague sur le dessus fonctionnent comme suit :

	Mode Programme (voir p. 72)	Mode Automatique avec priorité diaphragme (voir p. 73)	Mode Automatique avec priorité vitesse (voir p. 73)	Mode manuel (voir p. 77)
Molette	Modification des combinaisons vitesse d'obturation/diaphragme prééglées automatiquement (Changement de programme, voir p. 72)	Modification du diaphragme	Pas de fonction	Modification du diaphragme
Bague sur le dessus	Pas de fonction	Pas de fonction	Modification de la vitesse d'obturation	Modification de la vitesse d'obturation

L'utilisation de la molette et de la bague sur le dessus peut être personnalisée de deux façons,

- les directions de réglage par défaut peuvent être inversées, et
- les étapes de réglage peuvent être ajustées.

Réglage de la fonction

1. Dans la section **SETUP** du menu, sélectionnez **Customize Control**.
2. Dans le sous-menu, sélectionnez **Rear Wheel Direction** ou **Front Wheel Direction**.
3. Dans les sous-menus correspondants, sélectionnez la fonction souhaitée.

Front Wheel Direction

Stop Down → : tournez dans le sens des aiguilles d'une montre pour augmenter la vitesse d'obturation, dans le sens inverse pour la réduire.

← **Stop Down** : tournez dans le sens des aiguilles d'une montre pour réduire la vitesse d'obturation, dans le sens inverse pour l'augmenter.

Rear Wheel Direction

Stop Down → : tournez vers la droite pour réduire le diaphragme (valeurs supérieures), vers la gauche pour l'augmenter (valeurs inférieures).

← **Stop Down** : tournez vers la droite pour augmenter le diaphragme (valeurs inférieures), vers la gauche pour le réduire (valeurs supérieures).

Remarque :

Ces réglages n'ont aucun effet sur le fonctionnement de la molette dans une commande de menu. Ils n'ont pas d'effet non plus lorsque l'option **Key Lock** de la section **SETUP** du menu est configurée sur **On**. (voir p. 44)

Procédure de réglage

Vous pouvez sélectionner des incréments de ½ EV ou de ⅓ EV. Cela permet de choisir des effets forts ou plus subtils en fonction de vos ajustements respectifs.

Réglage de la fonction

1. Dans la section **SETUP** du menu, sélectionnez **EV Increment**.
2. Dans le sous-menu, sélectionnez le réglage souhaité.

Remarque :

Ce réglage est valide également pour les corrections de l'exposition (voir p. 76) et les séries d'expositions automatiques (voir p. 78).

COMMANDE DE SIMULATION DE L'EXPOSITION/ PROFONDEUR DE CHAMP

Cette fonction simule les effets des réglages du diaphragme et de la vitesse d'obturation, ce qui vous permet de juger du résultat avant d'effectuer la prise de vue.

Réglage de la fonction

- Appuyez à mi-chemin sur la touche **FN** en mode Prise de vue.
 - Chaque fois que vous appuyez sur la touche **FN**, l'affichage change. Les icônes indiquant le réglage correspondant s'affichent au-dessus de la valeur du diaphragme et/ou des valeurs de vitesse d'obturation.

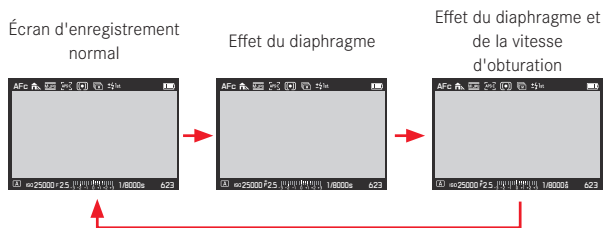

Remarques :

- Vous pouvez activer l'autofocus (voir p. 60) en appuyant sur le déclencheur en mode de simulation de l'exposition.
- Ce mode est annulé lorsque vous éteignez l'appareil photo.

MODE PROGRAMME AUTOMATIQUE - P

Pour des prises de vue rapides 100 % automatiques. L'exposition est gérée par le réglage automatique de la vitesse d'obturation et du diaphragme.

Réalisation d'une prise de vue dans ce mode de fonctionnement

1. Sélectionnez le mode  à l'aide de la molette (voir p. 69) et
2. appuyez sur le déclencheur jusqu'au 1^{er} point de résistance.

Quand le couple de valeurs réglées automatiquement apparaît convenable pour la composition d'image prévue :

3. Appuyer à fond sur le déclencheur pour réaliser la prise de vue



Si ce n'est pas le cas, vous pouvez aussi modifier le couple de valeurs avant le déclenchement.

MODIFICATION DE LA COMBINAISON VITESSE D'OBTURATION/DIAPHRAGME CONFIGURÉE AUTOMATIQUEMENT (CHANGEMENT DE PROGRAMME)

La modification des valeurs prédéfinies avec la fonction Shift allie la sécurité et la rapidité de la commande de l'exposition entièrement automatique avec la possibilité de pouvoir modifier à tout moment l'association diaphragme/vitesse choisie par l'appareil de manière adaptée à sa propre idée.

Réglage de la fonction

Pour des vitesses d'obturation plus élevées, par exemple, pour des photos de sport, tournez la molette vers la droite ou la gauche pour des profondeurs de champ plus grandes, par exemple, pour des photos de paysage (sous réserve que vous acceptiez les vitesses d'obturation plus lentes devenues nécessaires).

- Les paires de valeurs modifiées sont identifiées par un  en regard du .

L'exposition générale, c'est-à-dire la luminosité de l'image reste inchangée.

Remarques :

- Pour garantir une exposition correcte, la plage de réglage est limitée.
- Pour éviter une utilisation non intentionnelle, les valeurs reviennent à celles définies par l'appareil lui-même après chaque prise de vue même si la mesure de l'exposition s'éteint automatiquement après 12 s.

MODE AUTOMATIQUE AVEC PRIORITÉ DIAPHRAGME - A

Le mode Automatique avec priorité diaphragme gère automatiquement l'exposition en fonction du diaphragme présélectionné manuellement. Par conséquent il est particulièrement adapté pour les prises de vue pour lesquelles la profondeur de champ constitue l'élément déterminant pour la composition de l'image.

Avec des valeurs de diaphragme inférieures, vous pouvez réduire la plage de profondeur de champ, par exemple, pour un portrait, pour « libérer » le visage d'une grande netteté de son arrière-plan insignifiant ou gênant, ou, à l'inverse, avec des valeurs de diaphragme supérieures, augmenter la plage de profondeur de champ, par exemple, pour rendre net l'ensemble de l'image du premier plan à l'arrière-plan pour une photo de paysage.

Prise de vue dans ce mode

1. Sélectionnez le mode **A** à l'aide de la molette (voir p. 69),
2. réglez la valeur de diaphragme souhaitée à l'aide de la molette et
3. appuyez sur le déclencheur jusqu'au 1^{er} point de résistance.

Si la vitesse d'obturation réglée automatiquement apparaît convenable pour la composition d'image prévue :

4. Appuyez à fond sur le déclencheur pour réaliser la prise de vue.

Si ce n'est pas le cas, vous pouvez aussi modifier la valeur de diaphragme avant le déclenchement.

MODE AUTOMATIQUE AVEC PRIORITÉ VITESSE - T

Le mode Automatique avec priorité vitesse gère automatiquement l'exposition en fonction du temps d'obturation présélectionné manuellement. Par conséquent il est particulièrement adapté pour les prises de vue de sujets en mouvement pour lesquelles la netteté du mouvement représenté constitue l'élément déterminant pour la composition de l'image.

Avec des vitesses d'obturation élevées, vous pouvez, par exemple, éviter les flous indésirables dus au mouvement, c'est-à-dire « saisir » votre sujet ou, à l'inverse, avec une vitesse d'obturation plus lente, exprimer le dynamisme du mouvement grâce à des « effets de flou ».

Réalisation d'une prise de vue dans ce mode de fonctionnement

1. Sélectionnez le mode **T** à l'aide de la molette (voir p. 69).
2. Réglez la vitesse d'obturation souhaitée avec la bague sur le dessus et
3. appuyez sur le déclencheur jusqu'au premier point de résistance.

Quand la valeur de diaphragme réglée automatiquement apparaît convenable pour la composition d'image prévue :

4. Appuyez à fond sur le déclencheur pour réaliser la prise de vue.

Si ce n'est pas le cas, vous pouvez aussi modifier la vitesse d'obturation avant le déclenchement.

MÉMORISATION DE LA VALEUR DE MESURE

Pour des raisons de composition d'image, il peut être intéressant de ne pas placer le sujet principal au centre de l'image.

En pareils cas, la fonction de mémorisation de la mesure (dans les modes d'exposition **P**, **T** et **A**, ainsi que dans les modes de mesure **AF** sélectif ou focalisé) permet de mesurer d'abord le sujet principal et de conserver les réglages concernés jusqu'à ce que vous ayez déterminé le cadrage définitif et que vous souhaitiez déclencher la prise de vue.

Avec les réglages d'usine, les deux fonctions sont mémorisées avec le déclencheur. Vous pouvez, cependant, répartir les fonctions de mémorisation entre le déclencheur et le joystick ou exécuter les deux avec le joystick.

Utilisation du déclencheur

1. Avec le cadre autofocus, visez la partie du sujet sur laquelle vous souhaitez régler la mise au point et l'exposition.
2. Réglez et mémorisez la mise au point et l'exposition en appuyant sur le déclencheur jusqu'au premier point de résistance.
3. Maintenez le déclencheur à moitié enfoncé et définissez le cadrage définitif en orientant l'appareil photo.
4. Appuyez à fond sur le déclencheur pour réaliser la prise de vue.

La fonction de verrouillage est annulée chaque fois que vous relâchez le déclencheur.

Utilisation du joystick

Réglage de la fonction :

- Dans la section **SETUP** du menu, sélectionnez **Customize Control**.
- Dans le sous-menu, sélectionnez **AE/AF Lock Button**.
 - Un autre sous-menu s'affiche.
- Dans ce sous-menu, sélectionnez le type de mode de mise au point pour lequel vous voulez utiliser le joystick, c'est-à-dire dans un mode autofocus (**AF Mode**) ou avec un réglage manuel (**MF Mode**).
 - De nouveau, un autre sous-menu s'affiche.
- Dans ce sous-menu, sélectionnez la ou les fonctions de mémorisation à effectuer avec le joystick (et donc pas avec le déclencheur).

Fonctions de mémorisation dans les réglages **AF Mode**

	Déclencheur	Joystick
AF-L	Exposition	Réglage autofocus
AE-L	Réglage autofocus	Exposition
AF-L + AE-L	Aucun	Les deux

Fonctions de mémorisation dans les réglages **MF Mode**

Même si **Focus Mode** est réglé sur **MF**, l'appui sur le joystick n'active pas seulement le fonctionnement de l'autofocus dans quatre des cinq réglages, mais il verrouille également les réglages de l'autofocus dans les réglages impliquant l'option **AFs**.

	Déclencheur	Joystick
AFs	Exposition	Réglage autofocus
AFs + AE-L	Aucun	Les deux
AFc	Exposition	Réglage autofocus
AFc + AE-L	Aucun	Les deux
AE-L	Aucun	Exposition

Remarque :

Avec **AF Mode** et **MF Mode** : comme avec le déclencheur, un appui sur le joystick active également les fonctions de mesure et de réglage.

La prise de vue est, pour l'essentiel, identique à la procédure expliquée sur la page précédente, sauf que vous appuyez sur le joystick et non sur le déclencheur, ou sur les deux dans les cas correspondants.

CORRECTIONS DE L'EXPOSITION

Certains sujets sont principalement constitués de zones claires plus ou moins grandes que la moyenne, par exemple, pour des surfaces enneigées importantes ou, à l'inverse, pour une locomotive à vapeur remplissant tout l'espace. Dans les modes d'exposition **P**, **S** et **A**, il peut être plus adapté dans ce type de cas de procéder à une correction appropriée de l'exposition au lieu d'utiliser chaque fois la mémorisation de la valeur de mesure. C'est la même chose si vous voulez garantir une exposition identique pour plusieurs prises de vue.

Réglage de la fonction - à l'aide d'une commande de menu

1. Dans la section **CAMERA** du menu, sélectionnez **Exposure Compensation**.
2. Dans le sous-menu, sélectionnez le réglage souhaité.
3. Enregistrez votre réglage en appuyant sur la molette ou le joystick.

Réglage de la fonction - à l'aide de l'accès direct (avec une commande gestuelle)

Cette opération est effectuée principalement comme indiqué pour le réglage de la balance des blancs, p. 51.

Remarques :

- Une correction configurée reste active tant que la valeur **0** n'est pas rétablie, c'est-à-dire même après un nombre indéfini de prises de vue et même après l'arrêt de l'appareil.
- Cette fonction dépend du réglage **EV Increment**, (voir p. 70). Lorsqu'elle est modifiée, une correction définie est annulée, c'est-à-dire la valeur **0** est rétablie automatiquement.
- Cette option de menu peut être affectée à l'une des touches programmables pour un accès direct et également au menu **FAVORITES**.

RÉGLAGE MANUEL - M

Si vous voulez obtenir de manière délibérée par exemple, un effet spécial sur l'image qui nécessite impérativement une exposition particulière, ou si vous voulez vous garantir sur plusieurs prises de vue aux cadrages différents une exposition absolument identique, il existe le réglage manuel de la vitesse d'obturation et du diaphragme.

Réalisation d'une prise de vue dans ce mode de fonctionnement

1. Sélectionnez le mode **M** à l'aide de la molette (voir p. 69).
2. Appuyez sur le déclencheur jusqu'au 1^{er} point de résistance.
3. Réglez la vitesse d'obturation avec la bague sur le dessus et le diaphragme souhaité avec la molette.
 - L'exposition obtenue est indiquée par la partie supérieure du curseur de la balance des blancs :
 - seul le repère central est allumé en blanc : exposition correcte
 - Repères blancs à gauche ou à droite du repère central : sous-exposition ou surexposition de la quantité approximative affichée (par incréments de 1/3 valeurs d'exposition [VE])
 - Repères rouges à gauche ou à droite du repère central : sous-exposition et surexposition de plus de ±3 EV
4. Appuyez à fond sur le déclencheur pour réaliser la prise de vue.

Remarque :

Pour des temps d'exposition supérieurs à 60 s, utilisez le réglage **B**, accessible en tournant la bague sur le dessus dans le sens inverse des aiguilles d'une montre au-delà du réglage **60 s**.

Avec le réglage **B**, l'obturateur reste ouvert tant que vous appuyez sur le déclencheur.

SÉRIE D'EXPOSITIONS AUTOMATIQUE

Des sujets contrastés qui présentent des zones très claires et des zones très sombres peuvent, selon l'exposition, peuvent produire des images aux effets très différents.

Avec la fonction de série d'expositions automatique, vous pouvez créer une série de trois ou cinq prises de vue avec des expositions de niveau différent. Ensuite vous pouvez sélectionner la prise de vue la mieux réussie pour être utilisée.

Réglage de la fonction

1. Dans la section **CAMERA** du menu, sélectionnez **Drive Mode**.
2. Dans le sous-menu, sélectionnez **Exposure Bracketing**.
3. Revenez dans la section **CAMERA**, sélectionnez **Exposure Bracketing** cette fois.
4. Dans le sous-menu, sélectionnez **Frames**.
5. Dans le sous-menu correspondant, sélectionnez le nombre d'images que les séries d'expositions automatiques doivent comporter.

La différence entre les expositions (des incréments de 1, 2 ou 3 EV sont disponibles) doit également être réglée. Ce réglage est effectué dans le sous-menu **Aperture**, exactement comme indiqué lors des étapes 4 et 5.

Le sous-menu **Exposure Bracketing** mentionné dans l'étape 3 ci-dessus contient deux autres options : **Automatic** et **JPG-HDR**. Avec l'option **Automatic**, vous pouvez sélectionner la façon dont les séries d'expositions automatiques réglées est exécutées, c'est-à-dire en appuyant sur le déclencheur une fois (**On**) ou pour chaque exposition séparément (**Off**), par exemple, pour faire correspondre le délai entre les expositions et la variation de l'éclairage.

Réglage de la fonction

1. Dans la section **CAMERA** du menu, sélectionnez **Exposure Bracketing**.
2. Sélectionnez **Automatic**.
3. Activez la fonction (**On**) ou désactivez-la (**Off**).

La fonction **JPG-HDR** (disponible uniquement pour le format de fichier JPEG, voir p. 47) crée une seule image avec une plage dynamique étendue, c'est-à-dire qu'elle affiche la définition des zones très claires et des zones très foncées du sujet en combinant automatiquement trois expositions.

Réglage de la fonction

1. Dans la section **CAMERA** du menu, sélectionnez **Exposure Bracketing**, puis
2. **JPG-HDR**.
3. Activez la fonction (**On**) ou désactivez-la (**Off**).

Chaque fois qu'une série d'expositions automatique est configurée, elle est indiquée par l'icône  dans l'en-tête de l'écran.

Remarques :

- Selon le mode de fonctionnement de l'exposition, les niveaux de réglage sont créés en modifiant la vitesse d'obturation (**T/M**), le diaphragme (**A**) ou les deux (**P**).
- L'ordre des prises de vue est le suivant : sous-exposition/ exposition correcte/surexposition.
- Selon la combinaison diaphragme-vitesse d'obturation disponible, la plage de fonctionnement de la série d'expositions automatique peut être limitée.
- La fonction de série d'expositions automatique reste active tant qu'elle est sur **±0**, c'est-à-dire même après un nombre indéfini de prises de vue et même après l'arrêt de l'appareil.
- Si une correction d'exposition est réglée en même temps, le point de départ de la série d'expositions automatique est « décalé » par la valeur de correction.
- La série d'exposition automatiques n'est pas disponible si une série par intervalles est configurée (voir p. 90).
- Cette option de menu peut être affectée à l'une des touches programmables pour un accès direct et également au menu **FAVORITES**.

PRISE DE VUE AU FLASH

L'appareil photo calcule la puissance du flash nécessaire en amorçant un ou plusieurs flashes de mesure quelques fractions de seconde avant la prise de vue proprement dite. Immédiatement après, au début de l'exposition, le flash principal est amorcé. Tous les facteurs qui influencent l'exposition (comme les filtres et les modifications du réglage du diaphragme) sont pris en compte automatiquement.

Flashes compatibles

Les flashes ci-dessous peuvent être utilisés sur l'appareil photo. Ils permettent la mesure du flash TTL, ainsi que, selon les équipements, différentes fonctions décrites dans ce mode d'emploi.

- Le flash de l'appareil Leica SF 26. Il se distingue par sa simplicité d'emploi.
- D'autres flashes d'appareil Leica, à l'exception du Leica SF 20.

Vous pouvez également utiliser d'autres flashes disponibles dans le commerce fixés par un raccord pour flash standard et munis d'un contact¹ central positif (contact X), qui permet de les déclencher. Nous recommandons d'utiliser des flashes électroniques modernes commandés par thyristor.

¹Si vous n'utilisez pas de flashes conçus spécialement pour l'appareil photo, qui ne sélectionnent pas automatiquement la balance des blancs de l'appareil photo, vous devez utiliser le réglage **Flash** (voir p. 50).

MISE EN PLACE DU FLASH

1. Arrêtez l'appareil photo et le flash.
2. Tirez la griffe porte-accessoires vers l'arrière.
3. Insérer entièrement le raccord du flash dans la griffe porte-accessoires et, s'il existe, bloquer l'écrou de serrage pour empêcher toute chute imprévue.
C'est important, car un changement de position dans la griffe porte-accessoires peut interrompre les contacts indispensables et provoquer ainsi des dysfonctionnements.

Le flash doit être réglé en mode **TTL** afin de bénéficier de la commande automatique à partir de l'appareil photo. Lorsque la valeur est configurée sur **A**, les expositions au flash doivent être contrôlées en réglant manuellement un diaphragme approprié sur l'appareil photo et le flash correspondant au moins à la distance du sujet. Lorsqu'elle est configurée sur **M**, l'exposition au flash doit être contrôlée en réglant manuellement le diaphragme sur l'appareil photo et le flash afin qu'ils correspondent à la distance du sujet et/ou en réglant un niveau de sortie de puissance réduite en conséquence.

Remarques :

- Le flash doit aussi être allumé, c'est-à-dire prêt à fonctionner, autrement cela peut avoir pour conséquence une mauvaise exposition ou des messages erronés de la part de l'appareil.
- Cette option de menu peut être affectée au menu **FAVORITES**.

DÉLAI DE SYNCHRONISATION

L'éclairage des prises de vue au flash s'effectue toujours avec deux sources de lumière : la lumière ambiante existante et la lumière du flash. Le moment du déclenchement du flash détermine en tout état de cause l'endroit où les parties du sujet éclairées exclusivement ou principalement par la lumière du flash seront représentées dans le champ de l'image.

Le moment habituel de déclenchement du flash au début de l'exposition peut conduire à des contradictions apparentes, comme par exemple, pour un véhicule qui est « dépassé » par la trace lumineuse de ses propres feux arrière.

Le Leica SL vous permet de choisir entre ce moment habituel de l'allumage du flash et la fin de l'exposition :

Dans ce cas-là, pour l'exemple cité, les traces lumineuses des feux arrière suivent le véhicule comme on peut s'y attendre. Cette technique de flash confère ainsi une impression plus naturelle de mouvement et de dynamisme.

Réglage de la fonction

1. Dans la section **CAMERA** du menu, sélectionnez **Flash Settings**.
2. Dans le sous-menu, sélectionnez **Flash Sync**.
3. Dans le sous-menu correspondant, sélectionnez le réglage souhaité.

Remarques :

- Plus la vitesse d'obturation utilisée est rapide et/ou le sujet se déplace lentement, moins il y a de différence entre les deux points de déclenchement du flash.
- Cette option de menu peut être affectée au menu **FAVORITES**.
- N'utilisez pas de câbles de synchronisation dont la longueur dépasse 3 m.

SÉLECTION DE LA PLAGE DE VITESSE DE SYNCHRONISATION

Le Leica SL permet de limiter la plage de vitesse d'obturation utilisée dans les modes d'exposition Automatique et Automatique avec priorité diaphragme, par exemple, pour s'adapter à vos idées de composition d'image. Vous pouvez choisir entre deux réglages automatiques et plusieurs réglages manuels.

Réglage de la fonction

1. Dans la section **CAMERA** du menu, sélectionnez **Flash Settings**.
2. Dans le sous-menu, sélectionnez **Auto slow sync**.
3. Dans le sous-menu correspondant, sélectionnez l'un des deux réglages automatiques, **1/2f min. 1/60 s** ou **1/f min. 1/60 s** ou la vitesse d'obturation la plus lente souhaitée.

Remarques :

- Le réglage **1/f min. 1/60 s** permet d'obtenir la vitesse d'obturations la plus lente possible en général pour des prises de vue nettes en mode manuel, par exemple, $\frac{1}{100}$ s avec une focale de 100 mm. Par ailleurs, ce réglage écarte toutes les vitesses plus lentes que $\frac{1}{60}$ s, c'est-à-dire même avec des focales plus courtes, inférieures à 60 mm. Le réglage **1/2f min. 1/60 s** est identique, pour l'essentiel, mais il permet d'obtenir des vitesses d'obturations deux fois plus rapides chaque fois que cela est possible, par exemple, pour encore plus de sécurité contre les prises de vue floues.
- Cette option de menu peut être affectée au menu **FAVORITES**.

CORRECTIONS DE L'EXPOSITION AU FLASH

Cette fonction permet de réduire ou de renforcer de manière ciblée l'exposition au flash indépendamment de l'exposition due à la lumière ambiante, par exemple, pour une prise de vue au crépuscule, pour éclaircir le visage d'une personne au premier plan tout en conservant l'ambiance lumineuse.

Réglage de la fonction

1. Dans la section **CAMERA** du menu, sélectionnez **Flash Settings**.
2. Dans le sous-menu, sélectionnez **Flash Exp. Compensation**.
3. Dans le sous-menu correspondant, sélectionnez le réglage souhaité.

Remarques :

- **Flash Exp. Compensation** n'est pas disponible lorsque des flashes mis en place possèdent leur propre réglage de correction, par exemple, le Leica SF 58.
- Un éclairage au flash plus lumineux sélectionné avec correction positive exige une puissance du flash plus importante et inversement. Par conséquent les corrections de l'exposition au flash influent plus ou moins fortement sur la portée du flash. Une correction positive réduit la portée, une correction négative l'augmente.
- Un réglage de correction reste actif tant que la valeur 0 n'est pas rétablie, c'est-à-dire même après un nombre indéfini de prises de vue et même après l'arrêt de l'appareil.
- Cette fonction dépend du réglage **EV Increment**, (voir p. 70). Lorsqu'elle est modifiée, une correction configurée est annulée, c'est-à-dire la valeur **0** est rétablie automatiquement.
- Cette option de menu peut être affectée au menu **FAVORITES**.

ENREGISTREMENT VIDÉO

Avec cet appareil, vous pouvez également créer des enregistrements vidéo. Les réglages ci-dessous sont disponibles/nécessaires :

Format de fichier

Réglage de la fonction

1. Dans la section **IMAGE** du menu, sélectionnez **Video File Format**.
2. Dans le sous-menu, sélectionnez le réglage souhaité.

Résolution

Avec le Leica SL, vous avez le choix entre différents réglages de résolution, dont deux résolutions 4K différentes (4 096 x 2 160, souvent appelée « 4K cinéma » et 3 840 x 2 160, la résolution utilisés sur les téléviseurs UHD). À l'exception de la résolution 4 096 x 2 180, qui n'est disponible qu'avec une fréquence d'images de 24 ips, toutes les autres résolutions peuvent être combinées à différentes fréquences d'images. Cela permet de les faire correspondre, par exemple, avec les fréquences secteur prévalentes ou de s'assurer, en particulier, d'un rendu fluide des sujets en mouvement aux fréquences d'images les plus élevées. Toutes les fréquences d'images sont progressives.

Réglage de la fonction

1. Dans la section **IMAGE** du menu, sélectionnez **Video Resolution**.
2. Dans le sous-menu, sélectionnez le réglage souhaité.

Sensibilité ISO

Tous les réglages spécifiés p. 54, à l'exception de la restriction décrite sur la page suivante relative aux vitesses d'obturation, s'appliquent.

Remarque :

En particulier lors de la photographie avec des valeurs ISO élevées de sujets sombres contenant des sources de lumières vives et en forme de points, il est possible que des lignes verticales et horizontales apparaissent à l'image.

Mise au point

Toutes les options décrites pp. 60/61.

Méthodes de mesure de l'exposition

Toutes les options décrites p. 68.

Modes d'exposition

- Automatique avec priorité diaphragme
- Commande manuelle avec des vitesses d'obturation de $\frac{1}{30}$ à $\frac{1}{4\ 000}$ s. Les vitesses d'obturation réglées manuellement sont restaurées automatiquement sur la valeur $\frac{1}{30}$ s.

Remarque :

Pour garantir une exposition uniforme, vous devez travailler avec le réglage manuel des vitesses d'obturation, sans quoi toute modification du sujet, un pivotement par exemple, pourrait occasionner une variation de la luminosité.

Zone de couleurs

Les enregistrements vidéo ne sont possibles qu'avec le réglage sRGB.

Contraste, saturation, netteté

Toutes les options décrites p. 48, mais elles sont réglées séparément pour les enregistrements vidéo.

Réglage de la fonction

1. Dans la section **IMAGE** du menu, sélectionnez **Video Settings**.
2. Dans le sous-menu, sélectionnez l'option souhaitée.
3. Dans les sous-menus correspondants, sélectionnez les réglages souhaités.

Stabilisation

Cette fonction permet aux enregistrements vidéo de bénéficier d'une composition d'image nettement plus stable. Cette fonction doit être configurée pour les enregistrements vidéo séparément de celle pour les photos

Réglage de la fonction

1. Dans la section **IMAGE** du menu, sélectionnez **Video Settings**.
2. Dans le sous-menu, sélectionnez **Video Stabil**.
3. Activez la fonction (**On**) ou désactivez-la (**Off**).

Gamma L-Log

Les fichiers vidéo enregistrés avec cette fonction possèdent initialement une apparence « plate » avec des couleurs très désaturées et une plage dynamique très réduite. C'est le type de fichier préféré pour le post-traitement professionnel.

Réglage de la fonction

1. Dans la section **IMAGE** du menu, sélectionnez **Video Settings**.
2. Dans le sous-menu, sélectionnez **Video Gamma L-Log**.
3. Activez la fonction (**On**) ou désactivez-la (**Off**).

Timecode

Le timecode est un enregistrement créé et enregistré en parallèle des données d'image et de son. Il permet d'affecter l'image et les signaux sonores dans le temps, même après le montage ou après un traitement ultérieur distinct.

Vous pouvez choisir entre un timecode « en cours d'exécution » continu (**Free Run**) et un timecode pour l'enregistrement spécifique (**Rec Run**).

Réglage de la fonction

1. Dans la section **IMAGE** du menu, sélectionnez **Video Settings**.
2. Dans le sous-menu, sélectionnez **Time Code**.
3. Dans le sous-menu de cette option, sélectionnez **Mode**.
4. Dans le dernier sous-menu, sélectionnez la fonction souhaitée.

Vous pouvez maintenant choisir si vous souhaitez définir le début vous-même, c'est-à-dire déterminer la longueur du décalage temporel entre le début de l'enregistrement et le début de la génération du signal du timecode (**Manual**) ou utiliser le signal de timecode généré par l'appareil photo (**Camera Time**). Vous pouvez également rétablir la valeur 0 pour les réglages dans l'option **Manual**.

Réglage de la fonction

1. Exécutez les étapes 1 et 2 décrites ci-dessus.
2. Dans le sous-menu **Time Code**, sélectionnez **Start Time**, puis
3. dans ce sous-menu, sélectionnez la fonction souhaitée.
 - Si **Camera Time** ou **Reset Timecode** est sélectionné, le sous-menu **Time Code** s'affiche de nouveau. Si **Manual** est sélectionné, un autre sous-menu s'affiche. Il contient les groupes numériques : **hh** [heures], **mm** [minutes], **ss** [secondes] et **Frame** [nombre d'images dans une seconde].

Réglage d'un temps de latence

4. Pour régler un groupe numérique, tournez la molette ou appuyez sur le joystick vers le haut ou le bas. Pour commuter entre les groupes, appuyez sur la molette ou sur le joystick vers l'intérieur, la gauche ou la droite.

Format d'image vidéo

Si l'équipement de lecture prévu possède un format d'image différent que celui déterminé dans **Video Resolution** (voir p. 82), vous pouvez sélectionner les lignes du cadre appropriées à afficher dans ce mode, qui permettent de cadrer selon le format d'image correspondant.

Réglage de la fonction

1. Dans la section **SETUP** du menu, sélectionnez **Capture Assistants**.
2. Dans le sous-menu, sélectionnez **Video Aspect Ratio**.
3. Dans le sous-menu correspondant, activez les jeux de lignes du cadre correspondants (**On**) ou désactivez-les (**Off**).
 - Les limites du format d'un format d'image plus rectangulaire (que celui de la vidéo enregistrée) sont indiquées par des lignes vertes horizontales, les limites d'un format d'image plus carré sont indiquées par des lignes rouges verticales.

Remarque :

Vous pouvez activer différentes lignes du cadre pour qu'elles s'affichent simultanément.

Zone de sécurité vidéo

Lors de la lecture avec un autre équipement, une légère quantité des bords de l'image peut être cadrée. Pour s'assurer que cela ne coupe pas des parties décisives du sujet, vous pouvez faciliter un cadrage approprié avec l'aide des quatre « marges de sécurité » différentes.

Réglage de la fonction

1. Dans la section **SETUP** du menu, sélectionnez **Capture Assistants**.
2. Dans le sous-menu, sélectionnez **Video Safety Area**.
3. Dans le sous-menu correspondant, sélectionnez **80%**, **90%**, **92.5%** ou **95%**.
 - La zone de sécurité qui en résulte est indiquée par un cadre correspondant.

Remarque :

Les images dépendent du format vidéo d'enregistrement effectif. Elles n'apparaissent dans aucun des formats d'image sélectionnés dans **Video Aspect Ratio** (reportez-vous à la section précédente).

Auto ISO vidéo

Toutes les options décrites p. 54, mais elles sont réglées séparément pour l'enregistrement vidéo.

Réglage de la fonction

1. Dans la section **SETUP** du menu, sélectionnez **Auto ISO Settings**.
2. Dans le sous-menu, sélectionnez **Auto ISO Video**.
3. Dans le sous-menu suivant, sélectionnez **Maximum ISO**, **Maximum Exposure Time** ou **Floating ISO**.
4. Dans les sous-menus correspondant, sélectionnez les réglages souhaités ou activez (**On**) ou désactivez (**Off**) **Floating ISO**.

Mode Aperçu vidéo

Ce mode permet de vérifier les effets des réglages décrits précédemment, ainsi que de définir le niveau d'enregistrement audio (voir ci-dessous) avant de commencer réellement l'enregistrement vidéo.

Permutation entre les modes Aperçu photo et Aperçu vidéo

Appuyez brièvement sur la touche **LV**.

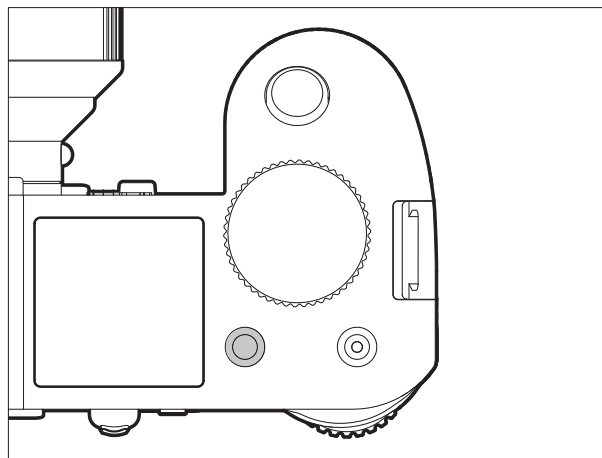

Enregistrement audio

Les enregistrements vidéo se font toujours avec le son. Cela peut être fait à l'aide des micros intégrés ou avec des micros externes connectés par la prise prévue à cet effet sur l'appareil photo (voir p. 13). Les micros intégrés enregistrent en stéréo. Cependant, le niveau d'enregistrement est commandé automatiquement. Pour obtenir le volume souhaité, ou pour améliorer la compréhension, vous pouvez adapter la sensibilité des micros aux conditions de la prise de vue.

Remarque :

La régulation du niveau n'est pas distincte pour chaque canal.

Réglage de la fonction

1. Dans la section **IMAGE** du menu, sélectionnez **Video Settings**.
2. Dans le sous-menu, sélectionnez **Microphone Gain**.
3. Dans le sous-menu correspondant, sélectionnez le niveau souhaité.

Pour réduire le bruit occasionné par le vent, le cas échéant, vous disposez d'une fonction atténuation.

Réglage de la fonction

1. Dans la section **IMAGE** du menu, sélectionnez **Video Settings**.
2. Dans le sous-menu, sélectionnez **Wind Elimination**.
3. Dans les sous-menus correspondants, sélectionnez les réglages souhaités.

Remarques :

- La mise au point et le mode autofocus engendrent des bruits qui sont eux aussi enregistrés. Pour éviter ce phénomène, il convient de ne pas les activer avant l'enregistrement qui suivra.
- Les deux options de menu peuvent être affectées au menu **FAVORITES**.

Début/Fin de l'enregistrement

Un premier appui sur le déclencheur vidéo commence un enregistrement, un nouvel appui l'arrête.

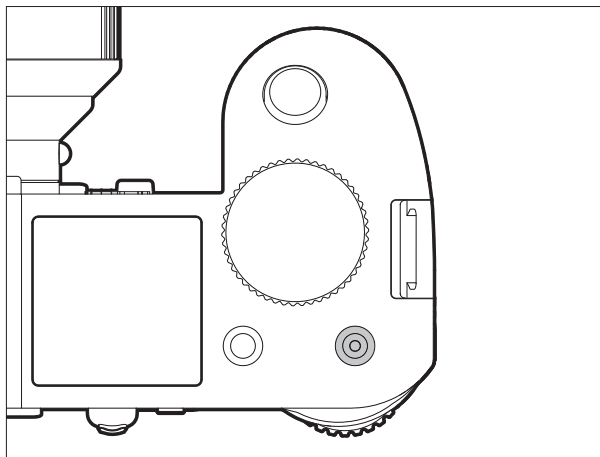

- Un enregistrement vidéo en cours est signalé sur l'écran/dans le viseur par un point rouge clignotant et l'indication du temps écoulé.
Comme les enregistrements vidéo sur cette caméra peuvent être effectués avec différents formats d'image (en fonction de la résolution configurée), des bandes noires s'afficheront sur l'écran/dans le viseur au-dessus et en dessous, ou à gauche et à droite de l'image.

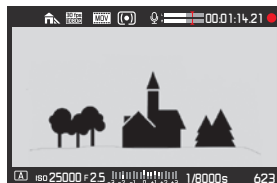

— Nombre total d'images restantes

Mode vidéo	Cartes mémoire insérées	Connexion HDMI	Vidéo enregistrée sur		Nombre de bits
			Cartes mémoire insérées	Équipement d'enregistrement externe	
Aperçu	indépendamment				
Enregistrement	oui	indépendamment	oui	non	8 bits
	non	oui	-	oui	10 bits

Enregistrement sur un équipement externe

La vidéo enregistrée est normalement enregistrée sur la ou les cartes mémoire insérées. À l'aide de la connexion HDMI, il est également possible d'enregistrer sur un équipement externe. Cela est possible en mode Prise de vue vidéo, mais également en mode Aperçu vidéo. Tandis que le nombre de bits¹ utilisé lors de l'enregistrement sur des cartes est de 8 bits, la connexion HDMI offre une capacité de 10 bits. Le tableau ci-dessous illustre les modes disponibles.

Remarque :

- Avant d'enregistrer de la vidéo sur une ou plusieurs cartes mémoire, assurez-vous qu'elles disposent d'une capacité suffisante.
- N'utilisez que le câble HDMI spécifié par Leica pour cet appareil photo (voir p. 124).

¹ Plus la valeur de nombre de bits est élevée, plus il est possible d'enregistrer et de reproduire de teintes de couleur différentes, c'est-à-dire plus les transitions seront subtiles entre les couleurs.

Verrouillage des modes

Avec cette fonction, vous pouvez désactiver la touche vidéo, c'est-à-dire lorsqu'elle est désactivée (**Off**), un appui sur la touche ne commence par l'enregistrement vidéo. Pour plus d'informations, voir p. 57, « Verrouillage du déclencheur et des touches d'enregistrement vidéo ».

Réglage de la fonction

1. Dans la section **SETUP** du menu, sélectionnez **Customize Control**.
2. Dans le sous-menu, sélectionnez **Mode Lock**.
3. Activez la fonction (**On**) ou désactivez-la (**Off**).

Prise de vue pendant un enregistrement vidéo

Avec le Leica SL, vous pouvez interrompre brièvement un enregistrement vidéo en cours pour réaliser une ou plusieurs photos. La prise de vue s'effectue avec la configuration des options de menu concernées et de la même manière que ce qui est indiqué dans les paragraphes correspondants.

Prise d'une photo

1. Appuyez sur le déclencheur jusqu'au 1^{er} point de résistance.
 - Le nombre d'images enregistrables s'affiche dans le pied de page de l'écran lorsque vous appuyez à mi-chemin sur le déclencheur.
2. Appuyez à fond sur le déclencheur pour réaliser la prise de vue.

L'enregistrement vidéo reprend lorsque la prise de vue photo est terminée.

FONCTIONS D'ENREGISTREMENT SUPPLÉMENTAIRES

PRISES DE VUE EN SÉRIE PAR INTERVALLES

Avec le Leica SL, vous pouvez photographier automatiquement un mouvement sur une période prolongée sous forme de séries de prises de vue. À cet effet, vous devez déterminer l'instant du début de la série, l'intervalle entre les prises de vue et le nombre d'images.

Réglage de la fonction

1. Dans la section **CAMERA** du menu, sélectionnez **Drive Mode**.
2. Dans le sous-menu, sélectionnez **Interval**.
3. Revenez dans la section **CAMERA**, sélectionnez **Interval** cette fois.
4. Dans le sous-menu, sélectionnez **Number of Frames**.
5. Dans le sous-menu à clavier correspondant, sélectionnez le nombre d'images que la série de prises de vue par intervalles souhaitée doit comporter.

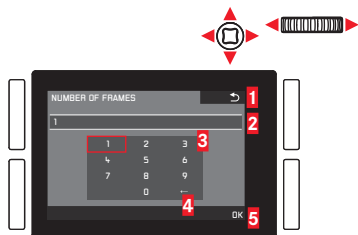

- 1 Touche Précédent (pour revenir au niveau de menu précédent sans confirmer les réglages)
- 2 Ligne d'enregistrement
- 3 Pavé numérique
- 4 Touche d'effacement (pour effacer la dernière valeur concernée)
- 5 Touche de confirmation (pour les différentes valeurs et les réglages terminés)

Le clavier peut être utilisé différemment.

À l'aide du menu de commande

- Pour se déplacer vers la gauche ou la droite, tournez la molette ou appuyez sur le joystick dans la direction souhaitée.
- Pour se déplacer vers le haut ou le bas, appuyez sur le joystick dans la direction souhaitée.
- Pour confirmer une valeur ou un réglage, appuyez sur la molette ou sur le joystick vers l'intérieur.

À l'aide de la commande gestuelle

- Appuyez sur la valeur souhaitée et sur les touches de réglage correspondantes.
- Pour régler le délai entre les prises de vue et le délai de début de la série :
 1. Dans le sous-menu **Interval** mentionné ci-dessus dans l'étape 3, sélectionnez respectivement **Interval** et **Countdown**, puis
 2. dans les sous-menus correspondants, sélectionnez les délais appropriés.
 - Pour régler les valeurs, tournez la molette ou appuyez sur le joystick vers le haut ou le bas.
 - Pour permuter entre les heures, les minutes et les secondes, appuyez sur le joystick vers l'intérieur ou dans la direction souhaitée.
- Pour confirmer les réglages, appuyez sur la touche **BD**.

Création de prises d'une série de prises de vue par intervalles

Le réglage de l'exposition et le réglage de la netteté ne diffèrent pas de ceux des prises de vue normales, mais vous devez tenir compte de la variabilité des conditions de visibilité pendant l'opération.

- Le délai avant la première prise de vue et le nombre de prises de vue s'affichent dans le coin supérieur droit de l'image sur l'écran/dans le viseur.

Appuyer sur le déclencheur pour commencer la série

- Entre les prises de vue, le nombre restant s'affiche brièvement, et à la fin de la série un message dans ce sens apparaît.

Remarques :

- Les prises de vue d'une série sont enregistrées comme groupe.
- Si l'arrêt automatique de l'appareil est activé et si aucun fonctionnement n'intervient, il provoque l'arrêt le cas échéant entre les prises de vue, puis le redémarrage.
- Si l'appareil photo reste sans surveillance pendant une prise de vue par intervalles, protégez-le contre le vol.
- Des séries de prises de vue par intervalles sur une période longue dans un endroit froid ou dans un endroit chaud avec une forte humidité de l'air peuvent entraîner des dysfonctionnements.
- Dans certaines conditions, les prises de vue par intervalles réguliers peuvent être impossibles en fonction de l'intervalle défini entre deux prises de vue et du nombre de prises de vue défini.

- Utilisez une batterie suffisamment chargée.
- La série de prises de vue par intervalles sera interrompue ou arrêtée dans les cas suivants :
 - Si la batterie est déchargée
 - Si l'appareil photo est éteint
 Si cela se produit pendant une série de prises de vue par intervalles, vous pouvez la poursuivre en arrêtant l'appareil photo, en remplaçant la batterie ou la ou les cartes mémoire et en remettant l'appareil en marche. Les prises de vue suivantes seront enregistrées dans un groupe spécial.
- Pendant une série de prises de vue par intervalles, ne branchez pas de microcâble USB ou HDMI sur l'appareil photo.
- Cette fonction reste active même après la réalisation d'une série ou après l'arrêt et la remise en marche de l'appareil. Si vous souhaitez repasser à la prise de vue normale, sélectionnez la fonction souhaitée dans le sous-menu **Drive Mode**.
- En mode Lecture, les prises de vue d'une série par intervalles sont identifiées par l'icône .
- Cette fonction ne signifie pas que l'appareil photo peut servir d'équipement de surveillance.
- Cette fonction peut être affectée à l'une des touches programmables pour un accès direct et également au menu **FAVORITES**.

PRISE DE VUE AVEC LE RETARDATEUR

Le retardateur vous permet de réaliser une prise de vue avec un temps de latence de 2 ou de 12s. Par exemple, c'est très utile pour les photos de groupe sur lesquelles vous désirez apparaître ou si vous voulez éviter les flous dus au bougé lors du déclenchement. Dans ce genre de cas, il est recommandé de fixer l'appareil sur un trépied.

Réglage/Utilisation de la fonction

1. Dans la section **CAMERA** du menu, sélectionnez **Drive Mode**.
2. Dans le sous-menu, sélectionnez le temps de latence souhaité.
3. Pour commencer la procédure, appuyez à fond sur le déclencheur (voir aussi « déclencheur », p. 56).

Remarque :

Pendant le décompte, vous pouvez reprendre le temps de latence, c'est-à-dire que vous pouvez l'allonger en appuyant de nouveau sur le déclencheur.

Procédure

Avec un temps de latence de 2 s :

La mesure de l'exposition est effectuée en premier, en mode autofocus la mise au point est réglée. Le temps de latence commence alors.

Avec un temps de latence de 12 s :

Le temps de latence commence dès que vous relâchez le déclencheur.

Le fonctionnement de la mesure de l'exposition et de l'autofocus, s'ils sont réglés, a lieu 2 s avant que la prise de vue soit réalisée.

Affichages/Indications

Le temps de latence écoulé est indiqué :

- Sur l'écran/dans le viseur par l'affichage **Releasing in XXs** et un décompte du temps restant jusqu'à ce que la prise de vue soit réalisée.
- Par le témoin LED situé sur l'avant de l'appareil photo. Il clignote pendant 2 s. Pendant un temps de latence de 12 s, il clignote lentement pendant les 10 premières secondes, puis rapidement pendant les 2 dernières secondes.
- Si les signaux sonores sont activés (voir p. 41), un son est émis au même rythme.

Annulation de la fonction

Un temps de latence du retardateur en cours peut être annulé

- en éteignant l'appareil photo,
- pendant les 10 premières secondes d'un temps de latence du retardateur de 12 s en appuyant sur l'une des touches **HG/HD/BD/BG**.

Si vous ne souhaitez plus utiliser le retardateur, sélectionnez une autre option dans le sous-menu **Drive Mode**. La fonction est également désactivée en éteignant l'appareil photo.

Remarque :

Cette option de menu peut être affectée à l'une des touches programmables pour un accès direct et également au menu **FAVORITES**.

Profil d'objectif

Lorsque des objectifs Leica SL sont fixés au Leica SL, les données relatives à l'objectif sont lues automatiquement par l'appareil photo. Si d'autres types d'objectif, comme certains objectifs Leica M, peuvent être utilisés au moyen d'un adaptateur (voir p. 124, « Accessoires »), les données correspondant à l'objectif doivent être entrées manuellement. Cette opération est effectuée en sélectionnant l'objectif dans une liste.

Réglage de la fonction

1. Dans la section **SETUP** du menu, sélectionnez **Lens Profiles**.
2. Dans le sous-menu, sélectionnez **M-Lenses**.
3. Dans le sous-menu correspondant, sélectionnez l'objectif souhaité.

Remarque :

Il existe quelques restrictions fonctionnelles lors de l'utilisation des objectifs Leica M et R avec les adaptateurs correspondants :

- Seuls les modes de commande de l'exposition **A** et **M** sont disponibles.
- Seul la mise au point manuelle est disponible, c'est-à-dire qu'aucune fonction liée à l'autofocus n'est disponible.
- Le diaphragme réglé ne peut pas être affiché. L'écran affiche **F--** à la place.

MODE LECTURE

Remarque :

Vous disposez de deux fonctions pour lire les photos :

- Lecture automatique après chaque prise de vue
- Lecture illimitée dans le temps

LECTURE AUTOMATIQUE DU DERNIER ENREGISTREMENT

Dans ce mode, chaque enregistrement s'affiche à l'écran juste après avoir été pris. Vous pouvez régler la durée d'affichage de l'enregistrement.

Réglage de la fonction

1. Dans la section **SETUP** du menu, sélectionnez **Auto Review**.
2. Dans le sous-menu, sélectionnez la durée souhaitée ou **Off**.

LECTURE ILLIMITÉE DANS LE TEMPS -

Appuyez brièvement sur la touche **HD**.

- La dernière prise de vue réalisée s'affiche avec les affichages correspondants. Cependant, si la ou les cartes mémoire ne contiennent aucun fichier image, le message ci-dessous s'affiche : **No valid picture to play**.

Pour repasser en mode Prise de vue photo :

Appuyez sur le déclencheur.



Pour repasser en mode Prise de vue photo ou Aperçu vidéo (en fonction du mode activé avant de passer en mode Lecture) :

Appuyez sur la touche **LV**.

La plupart des réglages dans les modes Lecture peuvent être effectués à l'aide d'une commande gestuelle ou en appuyant sur une touche. Une liste des gestes possibles, avec leur description, est disponible, p. 143.

Affichages

Pour pouvoir observer au mieux les prises de vues en lecture illimitée dans le temps, l'écran affiche uniquement :

- Quelques informations fondamentales dans l'en-tête
- Lorsque vous mettez l'appareil photo en marche, l'écran affiche pendant 3 s dans ses quatre angles les fonctions associées aux touches situées de part et d'autre de l'écran : = ☆ Fonction d'évaluation, = **i** Changement d'affichage, =  Fonction d'effacement et =  Menu
- Touche **BD** pour le verrouillage des touches (s'il est activé)
- Si la carte mémoire ou le fichier sélectionné est illisible, un symbole correspondant apparaît sur le bord droit de l'écran noir.
- Si la fonction d'histogramme est activée, le diagramme s'affiche également. Si l'affichage du détourage/zébra est configuré, les zones trop claires de l'image sans détail sont signalées.

Remarques :

- Si vous avez pris des photos avec la fonction prises de vue en continu, la fonction de série d'expositions automatique ou la fonction de série de prises de vue par intervalles, la photo qui s'affiche en premier est la dernière prise ou la dernière sauvegardée de la série si toutes les prises de vue de la série n'ont pas encore été remplacées par la mémoire intermédiaire interne à l'appareil.
- Les fichiers qui n'ont pas été enregistrés par cet appareil photo ne pourront sans doute pas être lus par lui.
- Dans certains cas, l'image peut ne pas être de la qualité habituelle ou l'écran reste noir et affiche uniquement le nom du fichier.

SÉLECTION/DEFILEMENT DES PHOTOS

À l'aide de la commande gestuelle

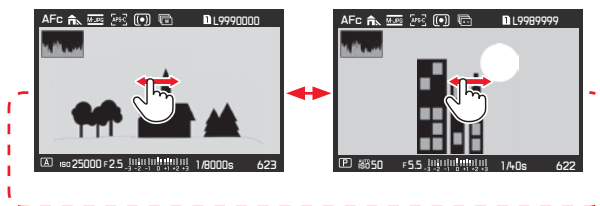

À l'aide des commandes physiques

Tournez la molette ou appuyez sur le joystick vers la droite ou la gauche.

Si vous effleurez/tournez/appuyez vers la droite, vous accédez aux enregistrements plus récents (numéros plus élevés), vers la gauche, aux enregistrements plus anciens (numéros plus petits). Les enregistrements s'affichent dans une boucle infinie. Si deux cartes mémoire contenant des données d'image différentes sont insérées, les enregistrements de la carte insérée dans l'emplacement 1 s'afficheront en premier, puis les enregistrements de la carte insérée dans l'emplacement 2.

AGRANDISSEMENT DES PRISES DE VUE

Vous pouvez agrandir une section d'une photo, par exemple, pour l'étudier de plus près. Quatre niveaux d'agrandissement sont possibles jusqu'à ce qu'un pixel de l'écran corresponde à un pixel de la photo.

- Le rectangle à l'intérieur du cadre indique la taille approximative de la section.

Pour afficher l'agrandissement le plus grand possible en une fois :

À l'aide de la commande gestuelle

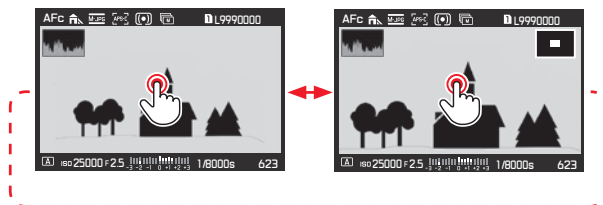

À l'aide des commandes physiques

Appuyez sur la molette ou le joystick vers l'intérieur. Pour restaurer la taille normale en une fois, appuyez de nouveau dessus.

Pour agrandir à la taille souhaitée :

À l'aide de la commande gestuelle



À l'aide des commandes physiques

Tournez la bague ou appuyez sur le joystick vers la droite. Pour réduire la taille, tournez/appuyez vers la gauche.

Remarques :

- Il n'est pas possible d'agrandir les vidéos.
- Plus l'agrandissement est important, plus la qualité de lecture laisse à désirer du fait de la résolution relativement moins bonne.
- Il peut être impossible d'agrandir les photos prises avec d'autres appareils.

DÉPLACEMENT D'UNE SECTION AGRANDIE

- Le rectangle à l'intérieur du cadre se déplace à la position de la section décalée.

À l'aide de la commande gestuelle



À l'aide des commandes physiques

Appuyez sur le joystick dans la direction souhaitée.

LECTURE SIMULTANÉE DE 12/30 ENREGISTREMENTS

Les enregistrements peuvent être réduits de sorte que 12 ou 30 enregistrements s'affichent à l'écran. Cela facilite l'affichage d'une vue d'ensemble et la recherche d'un enregistrement spécifique.

La procédure est identique à celle de l'agrandissement, pour l'essentiel, mais dans le sens inverse.

À l'aide de la commande gestuelle

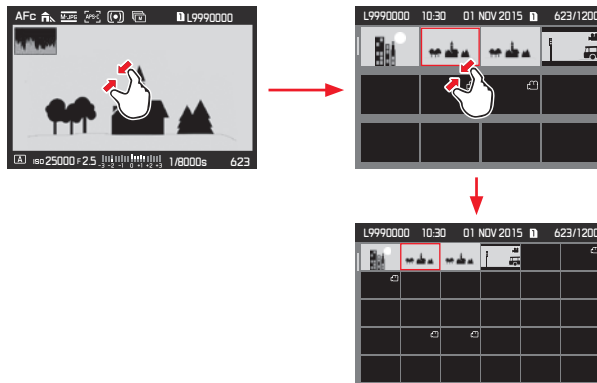

À l'aide des commandes physiques

Tournez la bague sur le dessus vers la gauche. Un clic au-delà de l'affichage normal = affichage de 12 images, deux clics = affichage de 30 images.

- La dernière photo affichée en taille normale est signalée par un cadre rouge.

Remarques :

- Il n'est pas possible d'agrandir les vidéos.
- Avec l'affichage agrandi et avec l'affichage 12 ou 30 miniatures, il n'est pas possible d'avoir accès aux informations complémentaires.

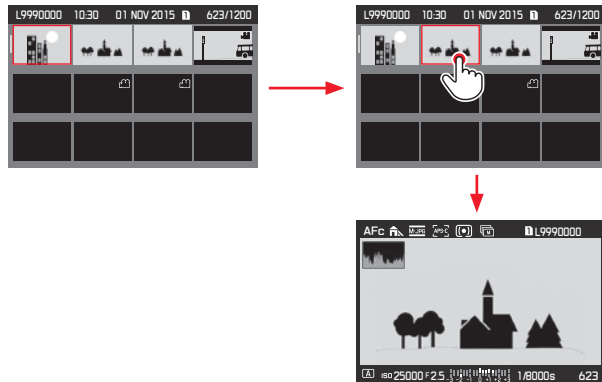
Sélection d'un enregistrement en mode Affichage 12/30 miniatures**À l'aide de la commande gestuelle****À l'aide des commandes physiques**

1. Tournez la molette (elle bouge ligne par ligne) ou appuyez sur le joystick dans la direction souhaitée.
 - Le cadre rouge se déplace en conséquence.
2. Appuyez sur la molette ou le joystick vers l'intérieur.
 - L'enregistrement sélectionné s'affiche en taille normale.

Si deux cartes mémoire sont insérées et qu'elles contiennent des données d'image différentes, vous pouvez passer immédiatement à la carte insérée pour l'affichage 12/30 :

Appuyez sur la touche **BD** (signalée par l'icône .

MARQUAGE DES ENREGISTREMENTS

Vous pouvez marquer les enregistrements comme préférés sur la ou les cartes mémoire, un par un ou collectivement.

Cela facilite l'effacement simultané des enregistrements non marqués comme « non favoris » (voir p. 102, « Effacement d'enregistrements non évalués »).

Marquage des enregistrements individuels

Procédure

1. Sélectionnez l'enregistrement souhaité en tournant la molette ou en appuyant sur le joystick dans la direction souhaitée et appuyez sur la touche **HD** (deux fois si les icônes de fonction de touche ne s'affichent pas initialement).
 - ★ s'affiche dans le coin droit de l'en-tête.



Marquage de plusieurs enregistrements

Procédure

1. Réglez l'affichage simultané de 12 ou 30 enregistrements en tournant la bague sur le dessus dans le sens inverse des aiguilles d'une montre.
2. Sélectionnez les enregistrements souhaités en tournant la molette (elle se déplace ligne par ligne) ou en appuyant sur le joystick dans la direction souhaitée.
 - Le cadre rouge se déplace en conséquence.
3. Marquez les enregistrements affichés dans le cadre en appuyant sur la touche **HD** (deux fois si les icônes de fonction des touches ne s'affichent pas initialement).
 - ★ s'affiche dans le coin supérieur droit des enregistrements.

Dans les deux cas, l'annulation du marquage est effectuée de la même façon.

EFFACEMENT DES ENREGISTREMENTS

Il est possible, à tout moment, d'effacer des enregistrements sur la ou les cartes mémoire, un par un, plusieurs à la fois ou tous à la fois. Cela peut s'avérer utile, par exemple, s'ils ont déjà été enregistrés sur un autre support si vous n'en avez plus besoin ou si vous devez libérer plus d'espace sur la ou les cartes mémoire.

Remarque :

Vous pouvez effacer un enregistrement, qu'il soit affiché en taille normale ou sous forme de miniatures (mais pas si la lecture de 30 enregistrements est activée lorsque le bloc complet est entouré d'un cadre rouge).

Procédure

- Appuyez sur la touche **BG**.
 - Le sous-menu correspondant s'affiche à l'écran.

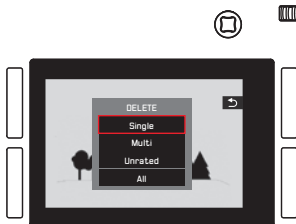

Remarque :

Vous pouvez laisser le menu **DELETE** de nouveau sans rien effacer :

Appuyez sur la touche **HD**.

Effacement des enregistrements non marqués uniquement

Procédure

Appuyez sur **Single** ou sur la molette ou le joystick vers l'intérieur.

Si l'une des autres options est signalée à l'aide d'un cadre rouge et que vous souhaitez utiliser les commandes physiques : Tournez la molette ou appuyez sur le joystick vers le haut ou le bas.

- Après l'effacement, l'enregistrement suivant s'affiche.

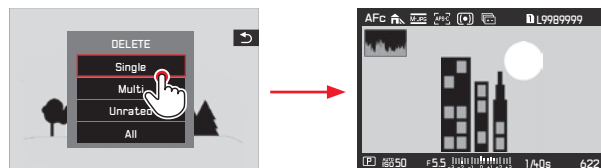

Important :

Les enregistrements sont effacés immédiatement après les étapes indiquées ci-dessus sans autre demande de confirmation.

Remarque :

Même si le menu **DELETE** est affiché, vous pouvez faire défiler les autres enregistrements.

Effacement de plusieurs enregistrements

À l'aide de la commande gestuelle

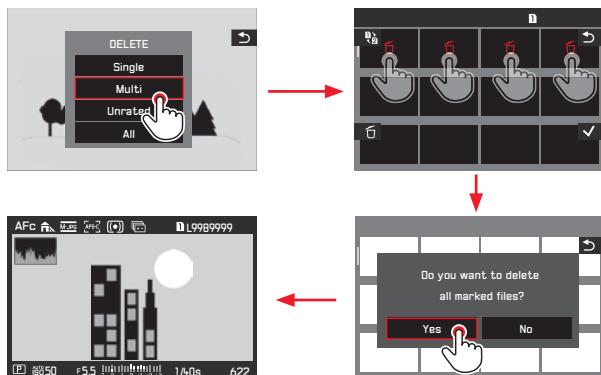

À l'aide des commandes physiques

1. Sélectionnez **Multi** en tournant la molette ou en appuyant sur le joystick vers le haut ou le bas et
2. confirmez le réglage en appuyant sur la molette ou sur le joystick vers l'intérieur pour marquer les enregistrements souhaités.
 - L'affichage 12 miniatures s'affiche.
3. Sélectionnez les enregistrements souhaités en tournant la molette (elle se déplace ligne par ligne) ou en appuyant sur le joystick dans la direction souhaitée.
 - Le cadre rouge se déplace en conséquence.



4. Marquez les enregistrements sélectionnés pour effacement en appuyant sur la molette, sur la touche **BD** ou sur le joystick vers l'intérieur.

Sélectionnez et marquez de la même manière les autres enregistrements à effacer.

L'annulation du marquage est effectuée de la même façon.

- La prise de vue entourée est signalée par l'icône .
5. Enregistrez vos réglages en appuyant brièvement sur la touche **BG**.
 - Un écran de requête s'affiche.
 6. Confirmez ou refusez la procédure en tournant d'abord la molette ou en appuyant sur le joystick vers la gauche ou la droite et en appuyant sur l'un d'entre eux.
 - L'effacement peut prendre quelques instants en fonction de la quantité de données. Pendant ce temps, un écran intermédiaire s'affiche. Une fois la procédure terminée, l'écran de lecture en taille normale s'affiche de nouveau.

Remarques :

- Il est possible de quitter le menu **Multi** à tout moment sans accepter les marquages en appuyant sur la touche **HD** (signalée par l'icône )
- L'appareil photo peut passer sur l'autre carte mémoire en appuyant sur la touche **HG** (signalée par l'icône )

Effacement de toutes les prises de vue

Procédure

1. Appuyez sur **All** ou sur la molette ou le joystick vers l'intérieur.
Si l'une des autres options est signalée à l'aide d'un cadre rouge et que vous souhaitez utiliser les commandes physiques :
Tournez la molette ou appuyez sur le joystick vers le haut ou le bas.
 - Un écran de requête s'affiche.
2. Confirmez ou refusez la procédure en tournant d'abord la molette ou en appuyant sur le joystick vers la gauche ou la droite, puis en appuyant sur l'un d'entre eux.
 - L'effacement peut prendre quelques instants en fonction de la quantité de données. Pendant ce temps, un écran intermédiaire s'affiche. Une fois la procédure terminée, un écran noir s'affiche avec le message **No valid picture to play.**

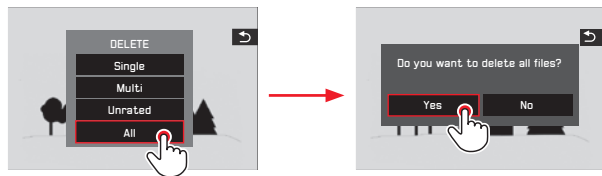

Effacement d'enregistrements non évalués

Procédure

- Cette opération est effectuée exactement comme indiqué à gauche, mais vous sélectionnez **Unrated** à la place de **All**.
- L'effacement peut prendre quelques instants en fonction de la quantité de données. Pendant ce temps, un écran intermédiaire s'affiche. Une fois la procédure terminée, l'écran de lecture en taille normale s'affiche de nouveau.

LECTURE VIDÉO

Si un enregistrement vidéo est sélectionné, l'icône ▶ s'affiche au centre de l'écran.

Démarrage et arrêt de la lecture

À l'aide de la commande gestuelle

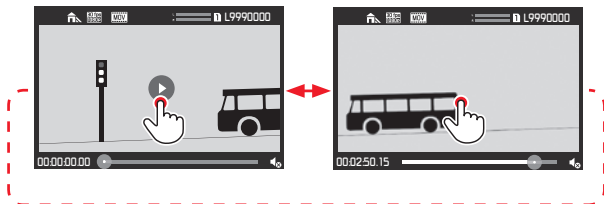

À l'aide des commandes physiques

Appuyez sur la molette ou le joystick vers l'intérieur.

- L'affichage de l'heure et le repère sur la barre de progression indiquent la progression de la lecture.

Pour suspendre ou interrompre la lecture, répétez les étapes décrites ci-dessus.

- L'affichage de l'heure et le repère sur la barre de progression indiquent le point d'arrêt.

Poursuite de la lecture à partir d'un endroit spécifique

À l'aide de la commande gestuelle

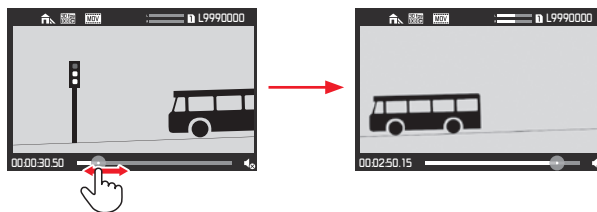

À l'aide des commandes physiques

Tournez la molette ou appuyez sur le joystick dans la direction souhaitée.

Activation des symboles de commande vidéo et audio

(uniquement en cours de lecture)

Commande tactile

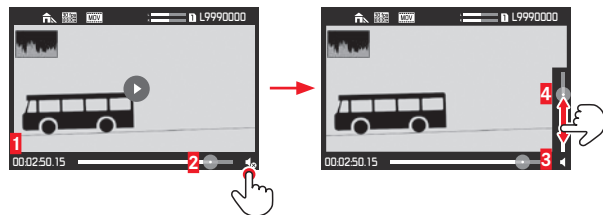

- 1 Temps écoulé
- 2 Barres de progression avec zone de contact
- 3 Volume
- 4 Barre de réglage du volume avec zone de contact

À l'aide des commandes physiques

1. Appuyez sur le joystick vers le haut ou le bas.
 - La barre de réglage du volume s'affiche.
2. Réglez le volume souhaité en appuyant sur le joystick dans la direction souhaitée (haut = plus fort, bas = moins fort, tout en bas = silence, ◀ devient ▶).

Suppression des parties initiales et/ou finales

À l'aide de la commande gestuelle

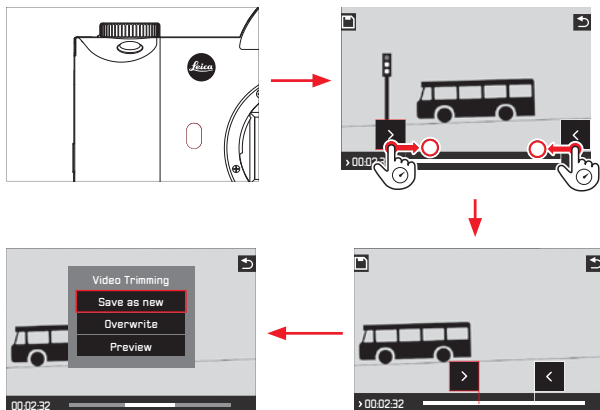

Pour une utilisation avancée, reportez-vous à la section correspondante sur la page suivante.

À l'aide de la commande par touche

1. Appuyez sur la touche **FN**. Cette opération est possible lorsque la vidéo est interrompue ou lorsqu'elle est en cours de lecture.
2. Déterminez les points de coupe. Pour les déplacer, tournez la molette dans la direction correspondante. Pour permuter entre les points de début et de fin, appuyez sur la molette.
 - L'endroit de coupure est signalé en rouge. Pendant cette procédure, l'affichage indique le temps écoulé concerné et l'image fixe du point de départ et du point d'arrivée sélectionnés.
3. Appuyez sur la touche **HG** () pour enregistrer vos réglages.
 - Le sous-menu **Video Trimming** s'affiche.
4. Pour une utilisation avancée, reportez-vous à la section correspondante sur la page suivante.

Utilisation avancée

Sélectionnez l'une des trois options à l'aide d'une commande gestuelle ou avec le joystick/la molette pour la sélection et le réglage pour la confirmation.

- **Save as new**

La nouvelle vidéo est enregistrée en plus, celle qui existait auparavant est sauvegardée.

- **Overwrite**

La nouvelle vidéo est enregistrée, celle qui existait auparavant est effacée.

- **Preview**

La nouvelle vidéo commence. Elle n'est pas enregistrée et celle qui existait auparavant n'est pas effacée.

- Un écran de notification correspondant peut s'afficher temporairement en premier lieu en raison du temps nécessaire au traitement des données. Une fois le traitement terminé, la première scène de la nouvelle vidéo s'affiche.

LECTURE SUR DES APPAREILS HDMI

Le Leica SL vous permet d'afficher vos prises de vue sur un téléviseur, un projecteur ou un écran à entrée HDMI et donc avec une qualité de lecture optimale.

Connexion/Affichage des prises de vue :

1. Insérez les connecteurs du câble HDMI dans les ports HDMI de l'appareil photo et du téléviseur, de l'écran ou du projecteur.
2. Allumez le téléviseur, le projecteur ou l'écran. Une fois connecté, l'appareil photo sélectionne automatiquement la résolution appropriée pour l'équipement HDMI connecté.
3. Mettez l'appareil photo en marche.
4. Activez le mode Lecture en appuyant sur la touche **HD**.

Remarques :

- N'utilisez que le câble HDMI spécifié par Leica pour cet appareil photo.
- Si le téléviseur, le projecteur ou l'écran présente une résolution maximale inférieure à celle définie sur l'appareil photo, celui-ci bascule automatiquement sur la résolution maximale de l'appareil connecté. Par exemple, si vous avez défini 1 080 i sur l'appareil photo et que l'appareil connecté ne présente qu'une résolution maximale de 480 p, l'appareil photo bascule automatiquement sur la résolution correspondante.
- Pour plus de détails sur les réglages indispensables, consultez le mode d'emploi du téléviseur, du projecteur ou de l'écran concerné.
- L'image qui s'affiche sur un écran externe ne comporte aucune des informations figurant sur l'écran, ou dans le viseur, de l'appareil photo.
- La connexion HDMI peut également être utilisée pour enregistrer la vidéo sur un équipement externe. (voir p. 88).

AUTRES FONCTIONS

PROFILS D'UTILISATEUR

Le Leica SL permet de mémoriser en permanence toutes les combinaisons possibles de tous les paramétrages de menu, par exemple, pour pouvoir y accéder à tout moment, facilement et rapidement, pour des situations/sujets récurrents. Vous avez le choix entre quatre emplacements pour la mémorisation de ces combinaisons, ainsi qu'un réglage en usine non modifiable, accessible à tout moment. Vous pouvez modifier le nom des profils mémorisés.

Vous pouvez transférer les profils mémorisés sur l'appareil photo sur l'une des cartes mémoire, par exemple, pour les utiliser sur un autre appareil. De même, vous pouvez transférer des profils mémorisés sur une carte vers l'appareil photo.

Mémorisation des réglages/Création d'un profil

1. Réglez les fonctions souhaitées dans le menu.
2. Dans la section **SETUP** du menu, sélectionnez **User Profile**.
3. Dans le sous-menu, sélectionnez **Load Profile**.
4. Dans le sous-menu correspondant, sélectionnez l'emplacement de carte mémoire souhaité.

Remarque :

Cette option de menu peut être affectée au menu **FAVORITES**.

Sélection d'un profil

Cette opération fonctionne pratiquement comme l'enregistrement des réglages, à l'exception de l'étape 1, qui est ignorée.

- Une fois les étapes 2 et 3 exécutées, si des profils utilisateur sont enregistrés, le nom des profils s'affiche en gris, tandis que les emplacements de mémoire inutilisés s'affichent en vert.

Ensuite, sélectionnez le profil souhaité dans le sous-menu

Load Profile, c'est-à-dire l'un des profils enregistrés ou **Default Profile**.

Remarque :

Si vous modifiez l'un des réglages du profil actuellement utilisé, l'indication **---** s'affiche à la place du nom du profil que vous utilisez dans la liste des menus initiale.

Attribution d'un nouveau nom aux profils

1. Dans la section **SETUP** du menu, sélectionnez **User Profile**.
2. Dans le sous-menu, sélectionnez **Rename Profiles**.
3. Dans le sous-menu correspondant, sélectionnez l'emplacement de profil souhaité.
4. Dans le sous-menu à clavier correspondant, sélectionnez les caractères souhaités pour le nouveau nom.



- 1 Touche Précédent (pour revenir au niveau de menu précédent sans confirmer les réglages)
- 2 Ligne d'enregistrement
- 3 Clavier
- 4 Touche d'effacement (pour effacer le dernier caractère concerné)
- 5 Touche de confirmation (pour les différents caractères et les réglages terminés)
- 6 Modification du type de caractère
- 7 Touche majuscule

Le clavier peut être utilisé différemment.

À l'aide du menu de commande

Pour se déplacer vers la gauche ou la droite, tournez la molette ou appuyez sur le joystick dans la direction souhaitée.

Pour se déplacer vers le haut ou le bas, appuyez sur le joystick dans la direction souhaitée.

Pour confirmer une valeur ou un réglage, utilisez les touches de réglage correspondantes.

À l'aide de la commande gestuelle

Appuyez sur la valeur souhaitée et sur les touches de réglage correspondantes.

Transfert des profils à partir d'une carte/vers d'une carte

Vous pouvez copier l'un ou l'autre des emplacements de profil sélectionnés ou tous les emplacements sur la ou les cartes mémoire, tandis que la copie de la ou des cartes mémoire vers l'appareil photo inclut toujours tous les emplacements enregistrés précédemment sur la ou les cartes.

Exportation

1. Dans la section **SETUP** du menu, sélectionnez **User Profile**.
2. Dans le sous-menu, sélectionnez **Export Profiles to Card?** pour des emplacements individuels ou **EXPORT PROFILES** pour tous les emplacements.
3. Dans le sous-menu de confirmation suivant, confirmez ou refusez la procédure. Si **EXPORT PROFILES** est réglé lors de l'étape 2, ce sous-menu suit immédiatement.

Importation

1. Dans la section **SETUP** du menu, sélectionnez **User Profile**.
2. Dans le sous-menu, sélectionnez **IMPORT PROFILES FROM CARD**.
3. Dans le sous-menu de confirmation suivant, confirmez ou refusez la procédure.

Remarque :

Lors de l'exportation, les 4 emplacements de mémoire sont transférés sur la carte, c.-à-d. même les profils vides. En conséquence, lors de l'importation, tous les profils existant dans l'appareil photo seront écrasés (effacés).

RÉINITIALISATION DE TOUS LES RÉGLAGES DU MENU

Cette fonction vous permet de rétablir en une seule opération les valeurs par défaut pour tous les réglages préalablement définis dans le menu.

1. Dans la section **SETUP** du menu, sélectionnez **Reset Camera**.
2. Dans le sous-menu de confirmation suivant, confirmez ou refusez la procédure.

Remarques :

- Lors de la réinitialisation aux réglages par défaut, vos réglages de l'heure, de la date et de la langue ne sont pas réinitialisés.
- Cette réinitialisation concerne également les profils éventuellement créés et enregistrés avec l'option **Load Profile** (voir p. 108).

PROTECTION DU DROIT D'AUTEUR

Cet appareil vous permet d'identifier vos fichiers image en saisissant du texte et d'autres caractères.

Réglage de la fonction

1. Dans la section **SETUP** du menu, sélectionnez **Copyright Information**.
2. Dans le sous-menu, activez la fonction (**On**) ou désactivez-la (**Off**).
 - Lorsque la fonction est activée (**On**), les deux autres options du sous-menu sont accessibles.
Lorsque l'option **Information** ou **Artist** est définie dans le sous-menu, le sous-menu à clavier décrit précédemment pour **Rename Profiles** s'affiche.
3. La sélection des caractères souhaités est effectuée exactement comme indiqué ici.

Remarques :

- Vous ne pouvez entrer que des caractères alphabétiques et des symboles.
- 20 caractères maximum peuvent être entrés.
- Cette fonction n'est disponible que pour le mode Prise de vue.



GPS ET GÉOMARQUAGE (ajout d'informations de localisation aux prises de vue)

Le système GPS (Global Positioning System) permet de déterminer la position d'un récepteur au niveau mondial. Lorsque cette fonction est activée, le Leica SL reçoit en continu les signaux correspondants et met à jour ses données de position. L'appareil photo écrit ces informations (latitude et longitude, altitude au-dessus du niveau de la mer) dans les données « EXIF ».

Réglage de la fonction

1. Dans la section **SETUP** du menu, sélectionnez **GPS**.
2. Activez la fonction **(On)** ou désactivez-la **(Off)**.

Le symbole de « satellite » () visible uniquement dans les données de la prise de vue sur l'écran, indique le statut actuel :

-  Position déterminée pour la dernière fois il y a 6 minutes maximum
-  Position déterminée pour la dernière fois il y a 24 heures maximum
-  Position déterminée pour la dernière fois il y a au moins 24 heures ou pas de données de position disponibles

Remarques :

- La condition préalable pour le positionnement GPS est de bénéficier d'une vue aussi claire que possible d'au moins trois satellites GPS (sur un total de 24, 9 maximum sont disponibles à partir de chaque lieu sur la terre). Il est donc recommandé de tenir l'appareil photo avec l'antenne GPS à la verticale et orientée vers le haut.
- Veillez à ne pas recouvrir l'antenne GPS avec la main ni avec un autre objet, en particulier un objet métallique.
- La réception correcte des signaux des satellites GPS est impossible à certains endroits et dans certaines situations.

En pareils cas, une absence de positionnement ou un positionnement imprécis est possible.

- Pièces fermées
- Sous terre
- Sous des arbres
- Dans un véhicule en mouvement
- À proximité de grands bâtiments ou dans des vallées encaissées
- À proximité de lignes à haute tension
- Dans des tunnels
- À proximité de téléphones portables
- Avec des accessoires montés dans la griffe porte-accessoires, par exemple, un flash
- Cette option de menu peut être affectée au menu **FAVORITES**.

Remarque de sécurité:

Le champ électromagnétique émis par le système GPS peut influencer sur les instruments et les appareils de mesure. Veillez à désactiver la fonction GPS notamment à bord d'un avion au décollage et à l'atterrissage, dans les hôpitaux, ainsi que dans les autres endroits imposant des limitations aux transmissions radio.

Important (restrictions d'utilisation légales):

- Dans certains pays ou régions, l'utilisation du GPS et des technologies apparentées est limitée. Avant de voyager à l'étranger, renseignez-vous donc auprès de l'ambassade du pays ou de votre agence de voyage à ce sujet.
- Les lois cubaines interdisent l'utilisation du GPS à Cuba et à proximité de ses frontières. En cas de non-respect de ces lois, vous risquez des poursuites par les autorités nationales.

FORMATAGE DES CARTES MÉMOIRE

Normalement, il n'est pas nécessaire de formater une carte mémoire déjà utilisée. Il est cependant recommandé de formater les cartes mémoire de temps en temps, car certaines données résiduelles (informations liées aux prises de vue) peuvent altérer la capacité de la mémoire.

Réglage de la fonction

1. Dans la section **SETUP** du menu, sélectionnez **Format**.
2. Dans le sous-menu, sélectionnez la carte à formater.
3. Dans le sous-menu de confirmation suivant, confirmez ou refusez la procédure.

Remarques :

- Le formatage n'entraîne pas la perte irrécupérable des données présentes sur une carte. Seul le répertoire est supprimé, de sorte que les fichiers existants ne sont plus immédiatement accessibles. Un logiciel adapté permet de rendre les données de nouveau accessibles dans certaines conditions. Seules les données écrasées par l'enregistrement de nouvelles données sont effectivement effacées définitivement. Il est donc recommandé de prendre l'habitude de transférer, dès que possible, toutes vos prises de vue sur un support de stockage en masse fiable, par exemple, le disque dur de votre ordinateur.

- N'éteignez pas l'appareil photo pendant le formatage d'une carte mémoire.
- Si une carte mémoire a été formatée sur un autre appareil, comme un ordinateur, vous devez la reformater sur l'appareil photo.
- Si une carte mémoire ne peut pas être formatée, vous devez demander conseil à votre revendeur ou au service Leica Product Support (pour l'adresse, voir p. 148)
- Lors du formatage d'une carte mémoire, même les prises de vue protégées sont effacées (voir p. 100).
- Cette option de menu peut être affectée à l'une des touches programmables pour un accès direct et également au menu **FAVORITES**.

RÉINITIALISATION DES NUMÉROS D'ENREGISTREMENT

Le Leica SL enregistre les numéros d'enregistrement par ordre croissant. Au début, tous les fichiers correspondants sont enregistrés dans un seul dossier. Pour structurer le stockage des enregistrements de façon plus claire, vous pouvez créer, à tout moment, un dossier afin de regrouper les enregistrements suivants.

Réglage de la fonction

1. Dans la section **SETUP** du menu, sélectionnez **Reset image numbering**.
2. Dans le sous-menu de confirmation suivant, confirmez ou refusez la procédure.

Remarques :

- Les noms de fichiers (par exemple, L1002345.jpg) se composent de deux groupes, 100 et 2345. Les trois premiers chiffres constituent le numéro du dossier correspondant. Les chiffres suivants, du quatrième au septième, sont le numéro de prise de vue consécutive dans ce dossier. C'est la garantie qu'après utilisation de la fonction et le transfert des données sur un ordinateur, il n'y aura pas deux fois le même nom de fichier.
- Si vous désirez réinitialiser à 100 le numéro de dossier, formatez pour ce faire la carte mémoire et réinitialisez juste après le numéro du dossier. Le numéro de photo est également réinitialisé (à 0001).

DIVERS

TRANSFERT DES DONNÉES SUR UN ORDINATEUR

Pour le transfert des données, l'appareil photo est équipé d'une interface USB 3.0 haute vitesse.

À l'aide d'une connexion par câble USB et de l'appareil photo comme lecteur externe

Sous les systèmes d'exploitation Windows®:

L'appareil photo est reconnu comme lecteur externe par le système d'exploitation qui lui attribue une lettre de lecteur. Transférez les données d'image sur votre ordinateur avec Explorateur Windows et enregistrez-les sur l'ordinateur.

Sous les systèmes d'exploitation Mac®:

La carte mémoire apparaît comme support de stockage sur le bureau. Transférez les données d'image sur votre ordinateur avec Finder et enregistrez-les sur l'ordinateur.

IMPORTANT :

- N'utilisez que le câble USB fourni.
- Pendant le transfert des données, la connexion USB ne doit pas être interrompue, car cela peut entraîner une panne de l'ordinateur et/ou de l'appareil photo, voire causer des dommages irréparables sur la carte mémoire.
- Pendant le transfert des données, vous ne devez pas éteindre l'appareil photo et il ne doit pas s'arrêter en raison d'une charge insuffisante, car cela peut causer une panne de l'ordinateur.
- Pour la même raison, ne retirez la batterie à aucun prix quand la connexion est activée. Si la charge de la batterie diminue pendant le transfert des données, l'écran **INFO** s'affiche et indique la charge de la batterie. Dans ce cas-là, mettez fin au transfert de données, éteignez l'appareil photo et rechargez la batterie.

Utilisation de lecteurs de carte

Les données des prises de vue peuvent également être transférées à l'aide de lecteurs de carte pour cartes mémoire SD/SDHC/SDXC (y compris de type UHS I) sur l'ordinateur lui-même. Des lecteurs de carte externes, qui se connecte à l'ordinateur à l'aide d'une interface USB, sont également disponibles.

Remarque :

Le Leica SL est équipé d'un capteur intégré, qui détecte l'orientation de l'appareil photo (horizontal ou vertical, dans les deux directions) pour chaque prise de vue. Ces informations permettent de présenter automatiquement les prises de vue dans le bon sens lorsqu'elles s'affichent à la suite sur un ordinateur qui exécute les programmes appropriés.

TRANSFERT DE DONNÉES SANS FIL ET TÉLÉCOMMANDE DE L'APPAREIL PHOTO

Vous pouvez commander l'appareil photo à distance avec un smartphone ou une tablette ou utiliser le smartphone ou la tablette comme support de stockage externe. À cet effet, vous devez d'abord installer l'application «  Leica SL » sur votre smartphone. Cette application est disponible sur Google Play Store™ pour les appareils Android™ et aussi sur l'Apple App Store™ pour les appareils iOS™.

Remarque :

Dans cette section, les termes « smartphone » et « iPhone » font référence aussi bien aux smartphones qu'aux tablettes.

Options de fonctionnement du WLAN

Le premier réglage du réseau étendu (WLAN) consiste à déterminer si vous souhaitez vous connecter à l'appareil photo avec un smartphone directement (**Remote Control by App**) ou par le biais d'un navigateur (**Web Server**) ou si vous souhaitez désactiver toute connexion WLAN (**Off**). Les connexions permettent de commander à distance la prise de vue, ainsi que d'afficher les enregistrements et de les enregistrer sur le smartphone. Dans le cas d'une connexion par le biais d'un navigateur, vous pouvez même enregistrer au format DNG.



Réglage de la fonction

1. Dans la section **SETUP** du menu, sélectionnez **WLAN**.
2. Dans le sous-menu, sélectionnez **Function**.
3. Dans le sous-menu correspondant, sélectionnez la fonction souhaitée.

Remarque :

Deux types de connexion à un smartphone sont disponibles. Reportez-vous à la section « Sélection de la méthode de connexion ».

Utilisation avancée avec la télécommande avec une application :

4. Établissez une connexion à un smartphone.
5. Sélectionnez **Camera Control** dans l'application  Leica SL.
6. Effectuez vos prises de vue.
Les prises de vue réalisées sont enregistrées sur l'appareil photo.
Les réglages les plus importants sont disponibles dans l'application  Leica SL.

Utilisation avancée avec un serveur web :

- Lorsque l'option **Web Server** est sélectionnée lors de l'étape 3, un écran d'information s'affiche et indique les données nécessaires à la connexion.
- Pour établir une connexion entre votre ordinateur ou votre smartphone et l'appareil photo sur le même réseau WLAN, ouvrez un navigateur Internet et entrez l'URL (adresse réseau, commençant par 192.168) affichée par l'appareil photo.

Sélection de la méthode de connexion

Il existe deux possibilités pour établir la connexion entre votre appareil photo et votre smartphone. Si vous avez accès à un réseau WLAN disponible, par exemple, par le biais d'un routeur, c'est la méthode **Client** qui peut fonctionner le mieux. Avec cette méthode, l'appareil photo et votre smartphone se trouvent dans le même réseau WLAN. En l'absence de réseau WLAN disponible, l'établissement d'une connexion directe (**Host**) peut être la plus pratique. Avec cette méthode, l'appareil photo génère un point d'accès auquel votre smartphone peut se connecter.

Réglage de la fonction

1. Dans la section **SETUP** du menu, sélectionnez **WLAN**.
2. Dans le sous-menu, sélectionnez **WLAN Mode**.
3. Dans le sous-menu correspondant, sélectionnez **Host** ou **Client**.

Configuration du client WLAN

Si vous souhaitez vous connecter à un réseau WLAN, vous pouvez le sélectionner dans une liste des réseaux WLAN disponibles.

Réglage de la fonction

1. Dans la section **SETUP** du menu, sélectionnez **WLAN**.
2. Dans le sous-menu, sélectionnez **WLAN Mode**.
3. Dans le sous-menu correspondant, sélectionnez **Client**.
4. Revenez au sous-menu **WLAN**.
5. Sélectionnez **Setup**.
 - Un écran intermédiaire s'affiche brièvement lors de la recherche des réseaux disponibles. Ensuite, le sous-menu correspondant s'affiche. Il contient les options **Scan** et **Add Network** et répertorie les réseaux que l'appareil photo a détecté.

Établissement d'une connexion avec un smartphone en mode **Client**

6. Sélectionnez le réseau souhaité dans la liste. Si le réseau auquel vous souhaitez vous connecter n'est pas répertorié, vous pouvez recommencer la recherche en sélectionnant **Scan**.
Pour établir une connexion avec un réseau potentiellement masqué, sélectionner **Add network** et, dans le sous-menu correspondant, entrez le **SSID** et les méthodes de chiffrement et de connexion.

Configuration de l'hôte WLAN

Dans cette option de menu, toutes les configurations sont déjà prédéfinies par défaut. Si vous souhaitez modifier ces réglages pour une raison spécifique :

Réglage de la fonction



1. Dans la section **SETUP** du menu, sélectionnez **WLAN**.
2. Dans le sous-menu, sélectionnez **SETUP**.
3. Dans le sous-menu correspondant, sélectionnez **SSID/network name**, **Security** ou **Password**. Dans le sous-menu à clavier **SSID/network name** vous pouvez modifier le nom de l'appareil photo sur le réseau. Cette opération est effectuée exactement comme indiqué p. 106, « Attribution d'un nouveau nom à un profil ». Dans le sous-menu **Security**, il est recommandé de conserver la méthode de chiffrement prééglée **WPA2**. N'utilisez **Open** que si vous êtes sûr qu'il ne peut pas y avoir d'accès intempestif. Dans le sous-menu à clavier **Password**, vous pouvez entrer les caractères souhaités, exactement comme indiqué p. 106, « Attribution d'un nouveau nom à un profil ».

Établissement d'une connexion à un smartphone en mode

Host

À l'aide d'un appareil iOS (système d'exploitation jusqu'à iOS 8.3)

Établissement d'une connexion avec QR code :



1. Lancez l'application  Leica SL sur votre iPhone.
2. Sélectionnez **Connect by QR Code**.
3. Importez le QR code qui s'affiche sur l'appareil photo à l'aide de l'application  Leica SL.
4. Installez le profil « **Leica SL-** » sur votre iPhone.
5. Sélectionnez d'abord **Install**, puis, **Install**, et enfin **Done**.
 - Un message s'affiche dans le navigateur Internet sur l'iPad ou l'iPhone.
6. Si un mot de passe est nécessaire pour déverrouiller l'iPhone, vous devez l'entrer.
7. Cliquez sur la touche Accueil pour fermer le navigateur Internet.
8. Sous **Settings**, sélectionnez et activez **Wi-Fi** sur l'iPhone. Ensuite, sélectionnez le SSID affiché sur l'appareil photo (valeur d'usine : Leica SL-).
9. Revenez à l'écran d'accueil, puis lancez l'application  Leica SL.

Remarque :

Cette description concerne les systèmes d'exploitation jusqu'à la version 8.3, c'est-à-dire qu'elle est soumise à modification dans les versions ultérieures du système d'exploitation.

À l'aide d'un appareil Android

Établissement d'une connexion avec un QR code :

1. Lancez l'application  Leica SL sur votre appareil Android.
2. Sélectionnez **Connect by QR Code**.
3. Lisez le QR code qui s'affiche sur cet appareil à l'aide de l'application  Leica SL.

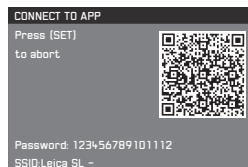

La procédure ci-dessous est identique à celles avec les deux types d'appareil.

Établissement d'une connexion avec un SSID et un mot de passe :

1. Lancez l'application  Leica SL sur votre appareil.
2. Sélectionnez **WLAN**.
3. Sélectionner le SSID qui s'affiche sur cet appareil.
4. Entrez le mot de passe affiché sur cet appareil (uniquement lors de la première connexion).

Remarques :

- En cas d'utilisation d'appareils ou de systèmes informatiques exigeant une meilleure sécurité que les appareils WLAN, vous devez vous assurer de la mise en œuvre de mesures de sécurité et de protection appropriées contre les dysfonctionnements sur les systèmes utilisés.
- Leica Camera AG décline toute responsabilité concernant les dommages dus à l'utilisation de l'appareil photo à d'autres fins que l'utilisation en tant qu'appareil WLAN.
- On considère que la fonction WLAN sera utilisée dans les pays dans lesquels cet appareil photo est vendu. S'il est utilisé dans d'autres pays que celui où il est vendu, il existe un risque d'atteinte aux conditions de transmission des communications. Leica Camera AG décline toute responsabilité en cas de manquement à cette règle.
- Tenez compte du fait qu'il existe un risque d'interception par des tiers des données transmises et reçues par radiotransmission. Il est fortement conseillé d'activer le cryptage dans la configuration du Wireless Access Point afin de garantir la sécurité des informations.
- N'utilisez pas l'appareil photo dans des endroits soumis à des champs magnétiques, à de l'électricité statique ou à des perturbations, par exemple, à proximité d'un four à micro-ondes. Autrement les radiotransmissions pourraient ne pas atteindre l'appareil photo.
- En cas d'utilisation de l'appareil photo à proximité d'appareils, comme des fours à micro-ondes ou des téléphones sans fil utilisant la bande de fréquence radio de 2,4 GHz, les deux appareils peuvent connaître une dégradation de leurs performances.
- Ne les connectez pas via des réseaux sans fil que vous n'êtes pas habilité à utiliser.
- Lorsque la fonction WLAN est activée, l'appareil photo recherche automatiquement les réseaux sans fil. Durant cette opération peuvent s'afficher aussi certains réseaux pour lesquels vous n'avez pas d'habilitation (SSID : désigne le nom pour l'identification d'un réseau via une connexion WLAN). Cependant n'essayez pas d'établir une connexion avec ce genre de réseaux, car cela pourrait être considéré comme un accès non autorisé.

UTILISATION DES DONNÉES BRUTES (DNG)

Si vous voulez utiliser le format DNG (Digital Negative) normalisé et pérenne, vous avez besoin d'un logiciel spécialisé pour convertir les données brutes enregistrées en images de qualité optimale, par exemple, un convertisseur professionnel de données brutes. Ce logiciel contient des algorithmes optimisés pour le traitement numérique des couleurs, permettant d'obtenir des photographies d'une grande netteté et de bénéficier d'une résolution d'image exceptionnelle.

Lors du traitement de vos images, vous pouvez régler ultérieurement certains paramètres, comme les dégradés, la netteté, etc., afin d'obtenir une qualité d'image optimale.

Une suite logicielle de traitement d'images peut être téléchargée gratuitement lorsque vous enregistrez votre appareil photo sur la page d'accueil de Leica Camera AG. Vous trouverez plus de détails à ce sujet dans le carnet d'enregistrement joint à l'appareil photo.

INSTALLATION DU LOGICIEL DE TRAITEMENT D'IMAGES

Pour commencer l'installation, votre ordinateur doit disposer d'une connexion Internet active. Par ailleurs, vous devez disposer d'une adresse électronique valide.

Ayez à proximité le code de licence indispensable du logiciel. Vous le recevrez dans le courrier électronique de réponse de Leica après avoir décidé de télécharger le logiciel.

Si vous avez besoin d'une assistance pour le logiciel : vous trouverez un formulaire de demande d'assistance dans la partie clients de la page d'accueil de Leica Camera AG où vous avez enregistré votre appareil photo et téléchargé le logiciel.

Configuration système requise

Le logiciel possède toujours certaines exigences en fonction du système d'exploitation que vous utilisez (Windows/Mac) et de sa version.

Par conséquent, vous devez vérifier la compatibilité de votre système d'exploitation avant de lancer le logiciel.

Avec certaines versions de Windows, il se peut que le système d'exploitation émette un message de mise en garde indiquant l'absence de la signature Windows. Ignorez ce message et poursuivez l'installation.

INSTALLATION DES MISES À JOUR DU MICROPROGRAMME

Leica s'efforce sans cesse de développer et d'optimiser ses produits. Sur les appareils photo numériques, de nombreuses fonctions étant commandées électroniquement, il est possible d'installer les améliorations et les extensions des fonctionnalités sur l'appareil au fil du temps.

À cet effet, Leica propose ponctuellement des mises à jour du microprogramme, qui peuvent être téléchargées sur notre page d'accueil.

Une fois que vous avez enregistré votre appareil photo sur la page d'accueil de Leica Camera, vous recevrez un bulletin d'information pour vous tenir informé de la disponibilité des mises à jour du microprogramme. Leica Camera AG vous avertira de toutes les nouvelles mises à jour.

Si vous voulez savoir quelle version du microprogramme est installée :

1. Dans la section **SETUP** du menu, sélectionnez **Camera Information**.
2. Dans le sous-menu, sélectionnez **Firmware**.

Dans le même sous-menu, vous pouvez également afficher d'autres numéros d'agrément concernant les appareils ou à des numéros d'agrément en fonction des pays.

Vous trouverez plus d'informations sur l'enregistrement et les mises à jour du microprogramme de votre appareil photo, ainsi que sur les modifications et les détails complémentaires de ce mode d'emploi, dans la section « Espace clients Leica », à l'adresse :

<https://owners.leica-camera.com>

Pour télécharger le nouveau microprogramme :

ACCESSOIRES

OBJECTIFS INTERCHANGEABLES

La baïonnette L du Leica SL est une interface polyvalente, qui permet d'utiliser non seulement des objectifs Leica SL dédiés, mais également d'autres types d'objectif au moyen des adaptateurs répertoriés ci-dessous.

ADAPTATEURS D'OBJECTIF

ADAPTATEUR M POUR LEICA T

Cet adaptateur permet d'utiliser des objectifs Leica M sur le Leica SL. L'adaptateur est doté des circuits électroniques nécessaires à la transmission des données de l'objectif fournies par le codage sur 6 bits de l'objectif à l'appareil photo, ce qui permet de disposer des mêmes fonctions et affichages que si vous utilisiez ces objectifs avec un boîtier Leica M. Des objectifs M sans code peuvent également être utilisés.
(Réf. 18 771)

ADAPTATEUR M POUR LEICA R

Conjointement à l'adaptateur M pour Leica L mentionné ci-dessus, l'adaptateur M pour Leica R permet d'utiliser pratiquement tous les objectifs Leica R sur le Leica SL, indépendamment de la came d'actionnement dont ils sont équipés (« rampes » SL/« incréments » R) et de la disponibilité d'une barrette de contacts ROM. L'utilisation de ces objectifs est également possible avec les modèles Leica Extender-R, ainsi qu'avec les accessoires macro comme le Leica Macro-Adapter-R, les bagues intermédiaires Leica R et le soufflet R BR2.
(Réf. 14 642)

FILTRES

Différents types de filtre sont disponibles pour les objectifs Leica SL.

FLASHES

Le Leica SL peut être utilisé avec différents types de flash. Seuls des flashes compatibles avec le système, dotés de l'interface Leica propriétaire, permettent une commande de l'exposition entièrement automatique, basée sur l'appareil photo.
Leica SF 26 (Réf. 14 622)

POIGNÉE MULTIFONCTION LEICA SL

Grâce à sa forme et à la disposition judicieuse de ses éléments de commande, la poignée multifonction facilite la manipulation pour les prises de vues en mode portrait. Elle permet également d'utiliser une batterie supplémentaire pour une autonomie accrue. Elle est simple et rapide à fixer grâce au filetage pour trépied.
(Réf. 16 063)

DRAGONNE DE POIGNÉE MULTIFONCTION LEICA SL

Conjointement à la poignée multifonction Leica SL, cette dragonne permet un bon maintien de l'appareil photo, en particulier lorsqu'il est transporté et lors de l'utilisation d'objectifs longs et lourds.
(Réf. 16 004)

ADAPTATEUR AUDIO LEICA AA-SCL4

L'adaptateur audio M permet un enregistrement audio en stéréo pour les enregistrements vidéo. Lorsqu'il est monté sur la griffe porte-accessoires de l'appareil photo, toutes les connexions nécessaires sont effectuées simultanément.
(Réf. 16 067)

DÉCLENCHEUR SOUPLE LEICA RC-SCL4

La principale utilisation de ce déclencheur souple est d'éliminer tout risque de tremblement de l'appareil photo lorsque vous appuyez sur le déclencheur de l'appareil photo.
(Réf. 16 070)

CÂBLE HDMI DE TYPE A

Grâce à ce câble, une connexion HDMI aux appareils de prise de vue ou de lecture spécifiés de façon appropriée permet de transmettre des données d'image haute définition.
(Réf. 16 072)

FILM DE PROTECTION D'ÉCRAN

Le film apporte une protection efficace contre les rayures et la saleté, susceptibles d'endommager l'écran. De plus, il réduit considérablement la brillance et permet de visualiser les prises de vue avec un contraste et une clarté élevés sans reflets gênants. Le jeu de films de protection d'écran Leica inclut également un film de remplacement, un chiffon de nettoyage optique et un tampon de nettoyage de l'écran.
(Réf. 16 046)

COURROIE DE PORT PROFESSIONNELLE LEICA

En cordura noir.
(Réf. 16 037)

CHARGEURS/BATTERIES SUPPLÉMENTAIRES

Lorsque vous utilisez souvent l'appareil photo à différents endroits ou pendant des périodes prolongées, il est recommandé de faire l'acquisition de chargeurs et de batteries supplémentaires. Pour les références, reportez-vous à la section suivante.

Important :

Avec le Leica SL, n'utilisez que les accessoires spécifiés et décrits dans ce mode d'emploi et/ou par Leica Camera AG.

REPLACEMENT DES ACCESSOIRES

Réf.

Cache de la baïonnette de l'appareil photo	16060
Courroie de port professionnelle, cordura.....	16037
Batterie lithium-ion rechargeable BP-SCL4.....	16062
Chargeur de batterie BC-SCL4 (avec des câbles secteur US [423-116.001-020] et EU [423-116.001-005] et d'autres en fonction du marché local)....	16065
Câble micro b USB 3.0, 3 m (10 po. environ).....	16071
Cache de la réglette de contacts sur la base.....	470-601.001-014

CONSEILS DE SÉCURITÉ ET D'ENTRETIEN

PRÉCAUTIONS GÉNÉRALES

- N'utilisez pas l'appareil photo à proximité immédiate d'appareils émettant des champs magnétiques, électrostatiques ou électromagnétiques puissants (par exemple, émetteurs radio ou lignes à haute tension, fours à induction, fours à micro-ondes, téléviseurs ou écrans d'ordinateur, consoles de jeux vidéo, téléphones portables, appareils radio).
Si vous déposez votre appareil photo sur ces appareils ou à proximité directe de ceux-ci, leur champ magnétique pourrait interférer avec l'enregistrement des images. Les champs magnétiques puissants, comme ceux de haut-parleurs ou de gros moteurs électriques, peuvent endommager les données ou les prises de vue enregistrées.
En cas de dysfonctionnement de l'appareil photo en raison des interférences des champs électromagnétiques, éteignez-le, retirez la batterie et remettez-le en marche.
- Mettez l'appareil à l'abri des sprays insecticides et autres substances chimiques agressives. Vous ne devez pas utiliser d'essence minérale (solvant de nettoyage), de diluant ou d'alcool pour le nettoyer. Certains liquides et substances chimiques peuvent endommager l'appareil ou son revêtement de surface.
Étant donné que le caoutchouc et les plastiques dégagent parfois des substances chimiques agressives, ils ne doivent pas entrer en contact prolongé avec l'appareil.

- Assurez-vous que ni sable ni poussières ne peuvent pénétrer dans l'appareil, par exemple à la plage. Le sable et la poussière peuvent endommager l'appareil photo et les cartes mémoire. Faites-y attention en particulier lors de l'insertion et du retrait de la carte.
- Assurez-vous que de l'eau ne peut pas s'infiltrer dans l'appareil, notamment en cas de neige, de pluie ou à la plage. L'humidité peut entraîner des dysfonctionnements, voire des dommages permanents sur l'appareil photo et sur les cartes mémoire. Si des gouttelettes d'eau salée atteignent l'appareil, nettoyez-le avec un chiffon doux humidifié avec de l'eau douce, essorez-le avec soin, puis essuyez l'appareil avec le chiffon. Ensuite, séchez-le complètement à l'aide d'un chiffon sec.

Important :

Utilisez avec l'appareil photo uniquement les accessoires mentionnés et décrits dans le présent mode d'emploi ou par Leica Camera AG.

Écran

- Lorsque l'appareil est exposé à de fortes fluctuations de température, il est possible que de la condensation se forme sur l'écran. Essuyez-le soigneusement avec un chiffon doux sec.
- Si l'appareil photo est très froid lorsque vous l'éteignez, l'image sur l'écran est un peu plus sombre que d'habitude. L'écran retrouve sa luminosité normale à mesure qu'il se réchauffe.
- Le procédé de fabrication de l'écran est extrêmement précis. Celui-ci permet d'assurer que, sur la totalité des quelque 1.04 MP, plus de 99,995 % fonctionnent correctement et seulement 0,005 % restent sombres ou clairs. Il ne s'agit, cependant, pas d'un dysfonctionnement et cela ne nuit pas à la qualité de la reproduction de l'enregistrement.

Capteur

- Les rayonnements d'altitude (par exemple, dans les avions) peuvent provoquer des défauts au niveau des pixels.

Condensation

- Si de la condensation s'est formée sur l'appareil ou à l'intérieur de l'appareil, éteignez-le et laissez-le à température ambiante pendant une heure environ. Lorsque la température ambiante et la température de l'appareil photo sont identiques, la condensation disparaît d'elle-même.

CONSEILS D'ENTRETIEN

- Étant donné que toute salissure représente un terrain propice pour les micro-organismes, vous devez veiller scrupuleusement à la propreté de l'équipement.

Pour l'appareil photo

- Pour nettoyer l'appareil photo, par exemple, pour éliminer les marques et les traces de doigt, utilisez exclusivement un chiffon doux, sec et non pelucheux. Pour éliminer des salissures grossières dans les coins difficilement accessibles du boîtier de l'appareil, utilisez un petit pinceau. Les salissures tenaces doivent d'abord être imbibées de détergent fortement dilué, puis essuyées à l'aide d'un chiffon sec.
- Tous les paliers qui se meuvent de façon mécanique et toutes les surfaces de frottement de votre appareil sont lubrifiés. Si l'appareil photo reste inutilisé pendant une longue période, n'oubliez pas : pour éviter une résinification des zones de graissage, il convient de déclencher plusieurs fois l'appareil photo tous les trois mois. Il est également recommandé de manipuler tous les autres éléments de commande.

Pour l'objectif

- Normalement un pinceau fin et souple suffit amplement à éliminer la poussière se trouvant sur la surface extérieure des lentilles. Néanmoins, si celles-ci sont fortement encrassées, utilisez un chiffon doux, très propre et totalement exempt de corps étrangers pour les essuyer délicatement en décrivant de petits cercles de l'intérieur vers l'extérieur. Nous vous recommandons les chiffons à microfibres (disponibles chez les commerçants spécialisés en matériel photographique et optique) fournis dans des étuis de protection et lavables à 40 °C (n'utilisez pas d'adoucissant et ne les repassez pas). Les chiffons pour lunettes de vue imprégnés de substances chimiques sont déconseillés, car ils peuvent endommager le verre des objectifs.
- Les caches d'objectif fournis protègent l'objectif des traces de doigt et de la pluie.

Pour la batterie

- Les batteries lithium-ion rechargeables produisent de l'électricité par le jeu de réactions chimiques internes. Ces réactions sont également influencées par la température extérieure et l'humidité ambiante. Des températures très élevées et très basses réduisent la durée de vie et la tenue des batteries.
- Retirez toujours la batterie si vous n'utilisez pas l'appareil photo pendant une période prolongée, car autrement, elle se déchargerait complètement après quelques semaines, c'est-à-dire sa tension chuterait à un niveau très bas.
- Les batteries lithium-ion doivent être stockées uniquement en état partiellement chargé, c'est-à-dire ni complètement déchargées ni complètement chargées (reportez-vous à l'affichage correspondant). Si vous n'utilisez pas la batterie pendant une longue période, nous vous conseillons de les charger environ deux fois par an pendant à peu près 15 minutes afin d'éviter qu'elle ne se décharge complètement.
- Même si les batteries au lithium-ion sont protégées contre les courts-circuits, veillez toujours à protéger leurs contacts contre les objets métalliques, comme des trombones ou des bijoux. Une batterie présentant un court-circuit peut devenir brûlante et provoquer des brûlures graves.
- Pour que la batterie puisse se charger, elle doit être à une température comprise entre 10 °C et 30 °C (autrement, le chargeur ne se met pas en marche ou s'arrête).
- Si une batterie tombe, vérifiez immédiatement si le boîtier et les contacts ne sont pas endommagés. L'utilisation d'une batterie abîmée peut endommager l'appareil photo.

- Les batteries possèdent une durée de vie limitée.
- Les batteries défectueuses doivent être mises au rebut dans un lieu de collecte approprié pour un recyclage approprié (voir p. 11).
- Ne jetez en aucun cas les batteries dans le feu, car autrement elles pourraient exploser.

Pour le chargeur

- Lorsque le chargeur est utilisé à proximité de récepteurs radio, la réception peut s'en trouver perturbée ; veillez à maintenir une distance d'au moins un mètre entre les appareils.
- Lorsque le chargeur est en cours d'utilisation, il peut émettre un bruit de bourdonnement. Ce phénomène est normal et ne constitue pas un dysfonctionnement.
- Débranchez le chargeur du secteur lorsque vous ne l'utilisez pas. En effet, même sans batterie en place, il consomme une (très faible) quantité d'électricité.
- Assurez-vous que les contacts du chargeur restent propres et évitez tout court-circuit.

Pour l'écran

L'écran est équipé d'une coque en verre anti-rayures. Il est possible de renforcer la protection en posant le film de protection disponible dans les accessoires.

Pour les cartes mémoire

- Pendant l'enregistrement d'une prise de vue ou la lecture d'une carte mémoire, il convient de ne pas retirer la carte mémoire de l'appareil photo, de ne pas éteindre l'appareil photo et de ne pas l'exposer à des vibrations.
- Pour protéger les cartes mémoire, rangez-les toujours dans le boîtier antistatique fourni.
- Ne rangez pas la carte à un endroit où elle pourrait être exposée à de hautes températures, à la lumière directe du soleil, à des champs magnétiques ou à des décharges électrostatiques.
- Ne faites pas tomber une carte mémoire et ne la pliez pas, au risque de l'endommager ou de perdre les données enregistrées.
- Retirez systématiquement les cartes mémoire lorsque vous n'utilisez pas l'appareil photo pendant une période prolongée.
- Ne touchez pas les contacts situés à l'arrière des cartes mémoire et tenez les à l'abri de la saleté, de la poussière et de l'humidité.
- Il est recommandé de formater les cartes mémoire de temps en temps, car la fragmentation résultant de l'effacement des données peut bloquer partiellement sa capacité de stockage.

NETTOYAGE DU CAPTEUR

L'appareil photo est équipé d'une fonction de nettoyage automatique du capteur.

Chaque fois que l'appareil photo est mis en marche, le capteur est soumis aux vibrations des ultrasons qui éliminent la majeure partie de la poussière ou des particules de saleté qui adhèrent au verre du cache du capteur.

S'il reste des particules en dépit de cette opération (en fonction de leur taille, elles peuvent être identifiées par des tâches foncées ou des marques sur les enregistrements), vous pouvez envoyer l'appareil photo au service Customer Care de Leica Camera AG (adresse : voir p. 148) pour faire nettoyer le capteur. Ce nettoyage n'est pas couvert par la garantie et est donc payant.

Vous pouvez également effectuer le nettoyage vous-même, lorsque l'obturateur est ouvert normalement, c'est-à-dire en exposant le capteur.

Remarques :

- Voici les principes de base : pour éviter la pénétration de poussières, etc. à l'intérieur de l'appareil photo, un objectif ou un cache doit toujours être en place sur le boîtier de l'appareil.
- Pour la même raison, changez rapidement d'objectif dans un environnement le moins poussiéreux possible.
- Les pièces en plastique pouvant accumuler une légère charge statique et ainsi attirer fortement la poussière, les caches des objectifs ne doivent être transportés que brièvement dans la poche d'un vêtement.
- Dans la mesure du possible, le capteur doit être nettoyé dans un environnement le moins poussiéreux possible afin d'éviter tout encrassement supplémentaire.
- Lors de l'inspection avant et après le nettoyage, une loupe 8x ou 10x peut s'avérer très utile.
- La poussière peu incrustée peut être éliminée du verre du capteur par soufflage à l'aide de gaz propres et, si nécessaire, ionisés, comme de l'air ou de l'azote. L'idéal consiste à utiliser un soufflet (en caoutchouc) sans pinceau. Il est également possible d'utiliser des sprays de nettoyage spéciaux, à faible pression, comme « Tetenal Antidust Professional », à condition de respecter les préconisations d'emploi.

Important :

- La garantie de Leica Camera AG ne couvre pas les dommages résultant d'un nettoyage du capteur effectué par l'utilisateur.
- N'essayez pas de souffler sur le verre pour éliminer les particules de poussière. Les moindres gouttelettes de salive peuvent provoquer des taches difficiles à effacer.
- N'utilisez en aucun cas de nettoyeur à air comprimé avec une forte pression de gaz, sans quoi vous risquez d'endommager le capteur.
- Évitez de toucher la surface du capteur avec des objets rigides lors de l'inspection et du nettoyage.

Rangement

- Si vous n'utilisez pas l'appareil photo pendant une période prolongée, il est recommandé :
 - d'éteindre l'appareil photo ;
 - de retirer les cartes mémoire ;
 - d'enlever la batterie.
 - Un objectif agit comme un verre ardent lorsqu'un soleil éclatant irradie la face frontale de l'appareil photo. Par conséquent l'appareil photo ne doit en aucun cas être posé en plein soleil sans protection. Utilisez le cache de l'objectif et mettez votre appareil photo à l'ombre (ou rangez-le immédiatement dans un étui) afin d'éviter tout dommage à l'intérieur de l'appareil photo.
 - Conservez l'appareil de préférence dans un endroit fermé et rembourré, afin de garantir qu'il soit à l'abri de tout objet contondant et de toute poussière.
 - Rangez l'appareil dans un endroit sec et suffisamment aéré, à l'abri des températures élevées et de l'humidité.
Si vous l'utilisez l'appareil dans un environnement humide, vérifiez qu'il est complètement sec avant de le ranger.
- Videz les housses mouillées afin d'exclure tout endommagement de l'équipement dû à l'humidité et aux résidus de tanin de cuir qui pourraient alors se libérer.
 - Pour protéger les équipements de votre appareil des champignons (attaque fongique) sous un climat tropical humide, exposez-le le plus souvent possible au soleil et à l'air. Le stockage à l'intérieur de bacs ou de sacs hermétiques n'est à conseiller qu'à condition d'utiliser un agent déshydratant, comme le Silicagel.
 - Pour éviter toute attaque fongique, ne laissez pas non plus l'appareil dans son étui en cuir pendant une période trop longue.
 - Notez le numéro de série de votre appareil photo, car il sera très important en cas de perte.

INDEX

Accessoires	124	Commande de menu.....	28
Affichage du niveau.....	44	Commande gestuelle	143
Affichage en grille	44	Connexion USB.....	116
Affichage HDMI.....	106	Conseils d'entretien	128
Affichages.....	136	Contenu livré	2
Autofocus	60	Contraste.....	50 / 83
Avertissements	9	Courroie de port.....	16
Balance des blancs	50	Date et heure.....	38
Batterie		DNG	47 / 122
Chargement.....	17	Données brutes	47 / 122
Insertion	22	Déclencheur	56
Retrait.....	22	Détourage.....	42
Caractéristiques techniques.....	146	Effacement des enregistrements	100
Cartes mémoire		Enregistrement audio	86
Formatage	114	Enregistrement vidéo	82
Insertion	23	Expositions en série	58 / 90
Retrait.....	23	Flashes	79
Commande de l'exposition	69	Fonction de série d'expositions automatique	78
Corrections de l'exposition.....	76	Format de fichier.....	47
Méthodes de mesure de l'exposition	73	Formatage	114
Priorité diaphragme.....	73	Fréquence d'images.....	58 / 82
Priorité vitesse	68	GPS	112
Réglage manuel	77	Histogramme	42
Série d'expositions automatique.....	78	Interrupteur principal	12
		Langue du menu	38
		Logiciel	147

Menu FAVORITES	36 / 144
Mise au point	60
Mise hors tension automatique	40
Mode Automatique.....	72
Mode Automatique avec priorité diaphragme.....	73
Mode Automatique avec priorité vitesse	73
Mode Lecture	95
Netteté	48
Options de menu	144
Pièces de rechange.....	125
Pièces, désignation	12
Prises de vue en rafale	90
Prises de vue en série	58 / 90
Profils	108
Profils d'objectif.....	93
Précautions.....	126
Rangement	45 / 132
Reproduction des couleurs.....	49 / 53
Retardateur.....	92
Réinitialisation de tous les réglages du menu.....	110
Réparations, Leica Customer Care	148
Résolution.....	47 / 82

Saturation des couleurs	48
Sensibilité ISO	54 / 82 / 138
Service client/Leica Customer Care.....	148
Service d'information, Leica Product Support	148
Signaux sonores (dus aux [validations des] touches).....	41
Stabilisation	55 / 83
Transfert des données sur un ordinateur.....	116
Viseur	12 / 25 / 40
Volume	41 / 86 / 104
WLAN	118
Zone de couleurs	49
Écran.....	12 / 40 / 138

ANNEXE

AFFICHAGES

Sur l'écran situé sur le capot

Affichage initial

(s'affiche pendant 4 s après la mise en marche de l'appareil photo, peut être permuté à tout moment sur la vue standard en appuyant sur le déclencheur)



- 1 Type d'appareil photo
- 2 Capacité de la batterie (gauche pour la batterie de l'appareil photo, droite pour la batterie de la poignée, le cas échéant)
- 3 Heure
- 4 Date
- 5 Statut de l'appareil photo

En cours d'utilisation

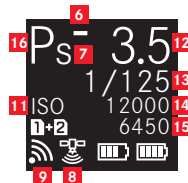
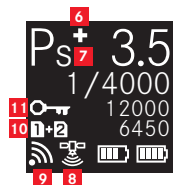

- 6** a. Jeu de corrections +/- de l'exposition
 b. Séries d'expositions automatiques progressives +/o/- :
 surexposition/exposition correcte/sous-exposition

- 7** Indication du changement de combinaison vitesse
 d'obturation/diaphragme en mode Programme

- 8** Statut GPS

- 9** WLAN (Wifi) actif

- 10** Carte mémoire utilisée ou messages d'avertissement

1 = lorsque la carte mémoire est insérée dans
 l'emplacement SD 1



2 = lorsque la carte mémoire est insérée dans
 l'emplacement SD 2

PC = en cas de connexion à un PC à l'aide d'un câble USB
 (connexion à distance)

NO CARD = aucune carte mémoire insérée

CARD SEARCH = statut de la carte mémoire (insérée/pas
 insérée), lors de l'insertion de la carte
 mémoire, temporairement après la mise en
 marche de l'appareil photo

ERROR = erreur de carte

- 11** **ISO** alterne avec  (verrouillage des touches) et/ou +/- 
 (série d'expositions automatique ou par intervalles) si ces
 fonctions sont réglées

- 12** Diaphragme

- 13** Vitesse d'obturation

- 14** Valeur ISO

- 15** Restant

- 16** Mode Commande de l'exposition

Avec mise au point manuelle

(lorsque vous appuyez à mi-chemin sur le déclencheur)

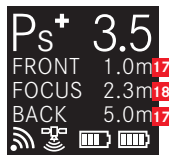

- 17** Limites de la profondeur de champ

- 18** Distance mise au point

Dans le viseur/Sur l'écran

En mode Prise de vue photo



- 19** Mode de mise au point
- 20** Réglage de la balance des blancs
- 21** Format de fichier
- 22** Format du capteur
- 23** Mode de mesure de l'exposition
- 24** Drive Mode
- 25** Mode de synchronisation du flash
- 26** Barre de progression HDR
- 27** Niveau de charge de la batterie
- 28** Fonction de la touche programmable - Passage en mode Lecture
- 29** Fonction de la touche programmable - Changement d'affichage des informations
- 30** Prises de vue restantes
- 31** Vitesse d'obturation
- 32** Balance des lumières pour le réglage de l'exposition manuelle/la valeur de correction de l'exposition
- 33** Diaphragme
- 34** Sensibilité ISO
- 35** Mode Commande de l'exposition
- 36** Fonction de la touche programmable - Agrandissement de l'affichage
- 37** Fonction de la touche programmable - Accès au menu principal
- 38** Histogramme
- 39** Zone de mesure de l'autofocus
 - □ = Mode AF/Taille de la zone statique et de champ AF/1 point
 - □ = Mode AF/Taille de la zone statique et de champ AF/ Mode champ ou autofocus/Automatique (détection des visages)
 - + = Mode AF/Dynamique (suivi)
- 40** Affichages du détourage/zébra (pas présenté ici ; pour une explication, voir p. 43)

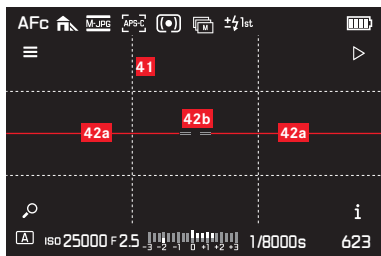

41 Grille d'aide

42 Niveau à bulle

42a Niveau de l'appareil photo (pas incliné vers la gauche ou la droite) : lignes horizontales vertes

Appareil photo incliné : lignes inclinées rouges

42b Niveau de l'appareil photo (pas incliné vers le haut ou le bas) : lignes centrales vertes

Appareil photo incliné : lignes rouges au-dessus ou en dessous

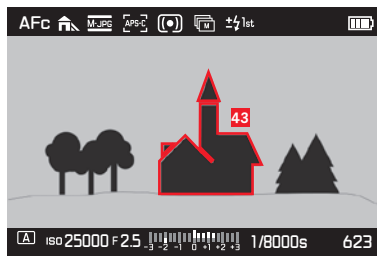

43 Indication des bords de mise au point (mise au point focalisée)

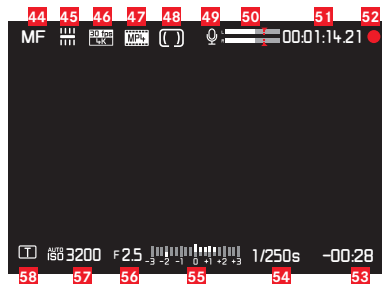

En mode Prise de vue vidéo

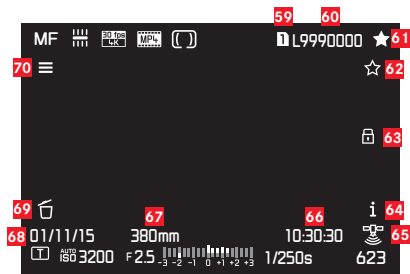

- 44** Mode de mise au point
- 45** Réglage de la balance des blancs
- 46** Résolution vidéo/fréquence d'images
- 47** Format de fichier vidéo
- 48** Mode de mesure de l'exposition
- 49** Micro
- 50** Niveau audio
- 51** Timecode
- 52** Enregistrement vidéo
- 53** Durée d'enregistrement
- 54** Vitesse d'obturation
- 55** Balance des lumières pour le réglage de l'exposition manuelle/la valeur de correction de l'exposition
- 56** Diaphragme
- 57** Sensibilité ISO
- 58** Mode Commande de l'exposition

Lecture des photos



- 59 Numéro d'emplacement de la carte mémoire utilisé
- 60 Numéro de fichier
- 61 Marquage des prises de vue comme préférées
- 62 Fonction de la touche programmable - Évaluation des images
- 63 Protection des images affichées
- 64 Fonction de la touche programmable - Changement d'affichage des informations
- 65 Statut GPS
 -  Position déterminée pour la dernière fois il y a 6 minutes maximum
 -  Position déterminée pour la dernière fois il y a 24 heures maximum
 -  Position déterminée pour la dernière fois il y a au moins 24 heures ou pas de données de position disponibles
- 66 Durée d'enregistrement
- 67 Focale utilisée
- 68 Date d'enregistrement
- 69 Fonction de la touche programmable - Effacement des images
- 70 Fonction de la touche programmable - Accès au menu principal

Lecture vidéo



- 71** Numéro d'emplacement de la carte mémoire utilisé
- 72** Numéro de fichier
- 73** Barre de réglage du volume pour la lecture audio
- 74** Lecture audio activée
(🔇 = lecture audio désactivée)
- 75** Barre de progression de la lecture
- 76** Temps écoulé
- 77** Indication de la lecture des vidéos, des prises de vue en rafale et en série,
⏸ lecture suspendue

COMMANDE GESTUELLE

L'écran tactile du Leica SL peut être utilisé pour l'utilisation par commande gestuelle dans certaines situations/certains modes. En mode Commande de menu, c'est le cas pour les curseurs de sous-menu pour les corrections de l'exposition et la balance des blancs. Les commandes gestuelles s'avèrent particulièrement pratiques en mode Lecture, car elle facilite le défilement et l'agrandissement des prises de vue.

En pareils cas, les commandes gestuelles se substituent à l'utilisation classique. Pour plus d'informations, reportez-vous aux sections correspondantes.

Remarque :

Un léger effleurement suffit, il n'est pas nécessaire d'appuyer fermement.

Gestes disponibles



Effleurement rapide



Double appui

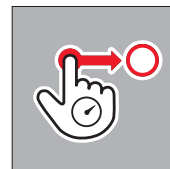

Appui long, glissement et relâchement

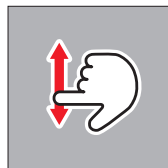

Glissement

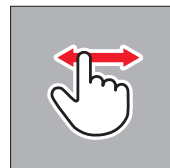

Glissement conjoint

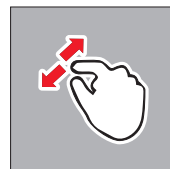
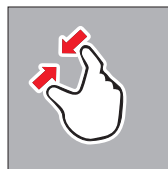

Glissement distinct

ANNEXE

LISTE DES MENUS

CAMERA	Accès direct par défaut	Disponible pour l'accès direct	Menu FAVORITES par défaut	Disponible pour le menu FAVORITES	Pages
Drive Mode		✓		✓	58/78/90/92
Focus Mode	HD	✓		✓	60/66
AF Mode		✓	✓	✓	64/65
AF Field Size		✓		✓	62/63
Exposure Metering	BG	✓		✓	68
Exposure Compensation	LV	✓	✓	✓	76
Exposure Bracketing		✓		✓	78
Interval		✓	✓	✓	90
Flash Settings				✓	80/81
Focus Limit (Macro)		✓		✓	61

IMAGE	Accès direct par défaut	Disponible pour l'accès direct	Menu FAVORITES par défaut	Disponible pour le menu FAVORITES	Pages
ISO	HG	✓		✓	54
White Balance	BD	✓	✓	✓	50-53
Photo File Format			✓	✓	47
Photo Aspect Ratio				✓	46
Sensor Format				✓	46
JPG Resolution				✓	47
JPG Settings				✓	47-49
Video File Format				✓	82
Video Resolution				✓	82
Video Settings			✓	✓	83-84

SETUP	Accès direct par défaut	Disponible pour l'accès direct	Menu FAVORITES par défaut	Disponible pour le menu FAVORITES	Pages
Storage Backup				✓	45
Format		✓	✓	✓	114
Auto Review					94
Capture Assistants				✓	43/44/67/85
AF Setup					62/63
Live View				✓	42/67
Copyright Information					111
User Profile				✓	108-110
Auto ISO Settings				✓	54/85
Key Lock		✓		✓	44
Display Shortcut Icons					41
Customize Control					34-37/57/62/65/70/75/89
Display Settings					40
Acoustic Signal					41
Power Saving					40
Lens Profiles				✓	93
Optical Image Stabilization		✓	✓	✓	55
EV Increment				✓	70
WLAN				✓	118
GPS			✓	✓	112
Date & Time					38/39
Language					38
Reset Camera					110
Reset image numbering					115
Camera Information					3/8/123

CARACTÉRISTIQUES TECHNIQUES

Type d'appareil photo Leica SL (Typ 601)

Montage de l'objectif Baïonnette Leica L avec barrette de contacts pour la communication entre l'objectif et l'appareil photo

Objectifs utilisables Objectifs Leica SL, Leica T et objectifs Leica M et R au moyen des adaptateurs correspondants

Capteur 35 mm (24 x 36 mm) 24 MP

Résolution **JPE** : (24 MP) 6 000 x 4 000, (12 MP) 4 272x2 848, (6 MP) 2 976x1 984, **DNG** : 6 000x4 000 avec un format d'image de 3:2

Dimensions des fichiers photo **DNG** : 43,1 MP, sans compression uniquement,

JPE : différent, en fonction des dimensions sélectionnées et du contenu de l'image

Format des prises de vue vidéo MP4, MOV

Résolution vidéo/fréquence d'images

MP4	MOV
4 096 x 2 160/24 p	4 096 x 2 160/24 p
3 840 x 2 160/30 p	3 840 x 2 160/30 p
3 840 x 2 160/25 p	3 840 x 2 160/25 p
1 920 x 1 080/120 p	-
1 920 x 1 080/100 p	-
1 920 x 1 080/60 p	1 920 x 1 080/60 p
1 920 x 1 080/50 p	1 920 x 1 080/50 p
1 920 x 1 080/30p	1 920 x 1 080/30 p
1 920 x 1 080/25 p	1 920 x 1 080/25 p
1 920 x 1 080/24 p	1 920 x 1 080/24 p
1 280 x 720/120 p	-
1 280 x 720/100 p	-
1 280 x 720/60 p	1 280 x 720/60 p
1 280 x 720/50 p	1 280 x 720/50 p
1 280 x 720/30 p	1 280 x 720/30 p
1 280 x 720/25 p	1 280 x 720/25 p
1 280 x 720/24 p	1 280 x 720/24 p

Support de stockage Cartes SD, SDHC, SDXC, UHS I (emplacements 1+2) et UHS II (emplacement 2) standard utilisables

Plage ISO Réglage automatique, 50 ISO à 50 000 ISO

Balance des blancs AUTO, lumière naturelle, nuageux, ombragé, éclairage par lampe au tungstène, HMI, éclairage par tubes fluorescents avec une lumière de couleur chaude, éclairage par tubes fluorescents avec une lumière de couleur froide, flash, nuances de gris, affichage actif des nuances de gris, température des couleurs (2 000, 2 200, 2 400, 2 700, 3 000, 3 300, 3 600, 3 900, 4 200, 4 600, 5 000, 5 500, 6 000, 6 600, 7 200, 8 000, 8 700, 9 500, 10 300, 11 500, en Kelvin [K])

Système autofocus Basé sur la détection du contraste

Méthodes de mesure de l'autofocus Point unique, multipoint, focalisée, détection des visages, autofocus tactile

Modes d'exposition Programme, priorité diaphragme, priorité vitesse et réglage manuel

Modes de mesure de l'exposition Multizone, pondération centrale, focalisée

Corrections de l'exposition ±3 EV par incréments de 1/3 ou 1/2 EV

Séries d'expositions automatiques Trois expositions progressives de ±3 EV maximum, réglables par incréments de 1/3 EV

Plage de vitesse d'obturation 60 s to 1/8000s, **B** pendant de longues expositions allant jusqu'à 30min

Expositions en série Environ 10 ips, 30 photos avec une fréquence uniforme, puis en fonction des propriétés de la carte mémoire

Modes de flash Automatique, automatique avec réduction des yeux rouges, activé, activé avec réduction des yeux rouges, synchronisation lente, synchronisation lente avec réduction des yeux rouges

Corrections de l'exposition au flash ±3 EV par incréments de 1/3EV

Vitesse de synchronisation du flash 1/800S

Retardateur Temps de latence de 2 ou 12 s à sélectionner

WLAN Conforme à la norme IEEE 802.11b/g/n (protocole WLAN standard), canal 1-11, méthode de chiffrement : WPA™/WPA2™

compatible WLAN, méthode d'accès : Utilisation de l'infrastructure

Alimentation Batterie lithium-ion rechargeable Leica BP-SCL4, tension nominale de 7,2 V, capacité de 1 860 mAh (minimum)

(selon la norme CIPA) : 400 prises de vue environ, temps de chargement (après une décharge totale) : 160 min. environ,

fabricant : Panasonic Energy (Wuxi) Co.,Ltd. fabriqué en Chine

Chargeur de batterie Leica BC-SCL4, entrée : 100-240 Vca, 50/60 Hz, inversion automatique, sortie : 8,4 Vcc, 0,85 A, poids : 90 g (3,2 oz) environ, dimensions : environ 96 x 68 x 28 mm / 3²⁵/₃₂ x 2¹¹/₁₆ x 1⁷/₆₄", fabricant : Salom Electric (Xiamen) Co.,Ltd.

Boîtier Coques avant et arrière du boîtier : aluminium brossé et anodisé, base : caoutchouc, poignée et revêtement arrière : cuir synthétique

Écran 2,95" Touch-TFT LCD, 1,04 millions de pixels, 720x480 par canal de couleur, geste contrôler possible

Interfaces Port micro USB (3.0 haute vitesse), port HDMI, griffe porte-accessoires ISO avec contacts centraux et de commande pour les flashes externes, par exemple, Leica SF 26, réglette de contacts sur la base pour une poignée verticale en option

Filetage pour trépied A ¼ DIN 4503 (¼")

Dimensions (l x H x P) 148 x 105 x 85 mm / 5²⁷/₃₂ x 4⁹/₃₂ x 3¹¹/₃₂"

Poids Environ 771/847 g (27,2/29,9 oz) (avec/sans batterie)

Contenu livré Courroie de port, cache de la baïonnette, batterie, chargeur avec 2 câbles CA (US+EU), câble micro b USB 3.0, cache de la réglette de contacts sur la base, chiffon pour nettoyer l'objectif/écran

Logiciels Logiciel de traitement d'images (à télécharger gratuitement après avoir enregistré l'appareil photo), application Leica SL pour la télécommande et le transfert des prises de vue, à télécharger gratuitement dans l'Apple® App-Store®/le Google®Play Store®, Leica Image Shuttle pour la télécommande

LEICA PRODUCT SUPPORT

Le service Product Support répondra volontiers par écrit, par téléphone ou par courrier électronique à toutes les questions d'ordre technique se rapportant aux produits Leica, ainsi qu'aux logiciels qui les accompagnent. Il est également votre interlocuteur si vous avez besoin de conseils d'achat ou de commander un mode d'emploi. Le service Product Support de Leica Camera AG répondra volontiers par écrit, par téléphone ou par courrier électronique à toutes les questions d'ordre technique se rapportant aux produits Leica, ainsi qu'aux logiciels qui les accompagnent.

Leica Camera AG
Produkt Support/Software Support
Am Leitz-Park 5
D-35578 Wetzlar, Allemagne
Téléphone : +49(0)6441-2080-111 /-108
Fax : +49(0)6441-2080-490
info@leica-camera.com/software-support@leica-camera.com

LEICA CUSTOMER CARE

Pour l'entretien de votre équipement Leica et en cas d'endommagement, le Customer Care de Leica Camera AG ou le service de réparation d'une des représentations nationales Leica (liste d'adresses sur la carte de garantie) se tiennent à votre disposition.

Leica Camera AG
Customer Care
Am Leitz-Park 5
D-35578 Wetzlar, Allemagne
Téléphone : +49(0)6441-2080-189
Fax : +49(0)6441-2080-339
customer.care@leica-camera.com



Leica SL
Instructies

WOORD VOORAF

Beste klant,

Leica dankt u voor de aanschaf van de Leica SL en feliciteert u met deze beslissing. U hebt met deze unieke digitale 35mm systeemcamera een uitstekende keuze gemaakt.

Wij wensen u veel plezier en succes bij het fotograferen met uw nieuwe Leica SL. Om de mogelijkheden van deze camera volledig te kunnen benutten, adviseren wij u eerst deze handleiding te lezen.

Leica Camera AG

LEVERINGSOMVANG

Voordat u uw Leica SL in gebruik neemt, controleert u de meegeleverde onderdelen op volledigheid.

- a. Professionele draagriem
- b. Camera bayonetdeksel
- c. Lithium-ionen accu Leica BP-SCL4
- d. Oplaadapparaat Leica BC-SCL4, inclusief stroomkabel (EU, US)
- e. USB 3.0 micro-B-kabel
- f. Lens/display reinigingsdoek
- g. Afdekking voor rij contacten in basisplaat
- h. Beeldverwerkingssoftware (gratis te downloaden na registratie van de camera)
- i. Leica SL app (voor afstandsbediening en overdracht van opnamen met tablet of smartphone, gratis te downloaden bij Apple® App-Store®/ Google® Play Store®)
- j. Leica Image Shuttle (software voor afstandsbediening met een computer, gratis te downloaden)

Wijziging in constructie en uitvoering voorbehouden.

Betekenis van de verschillende soorten informatie in deze instructies

Aanwijzing:

Bijkomende informatie

Belangrijk:

Niet-naleving van de verordening kan leiden tot schade aan de camera, accessoires of opnamen

Let op:

Niet-naleving kan leiden tot persoonlijk letsel

Let op:

De kleine onderdelen (bijv. de accessoireschoen afdekking) als volgt opslaan:

- Buiten bereik van kinderen (slikken kan tot verstikking leiden!)
- Op een plaats waar ze niet verloren gaan, bijv. in de aangegeven posities in de cameraverpakking

Aanwijzing:

Omdat bij digitale camera's zeer veel functies elektronisch worden gestuurd, kunnen enkele verbeteringen en uitbreidingen van functies naderhand in de camera worden geïnstalleerd.

Om deze reden biedt Leica in onregelmatige intervallen zogenaamde firmware-updates aan. De camera's worden in principe al in de fabriek met de nieuwste firmware uitgerust, maar u kunt deze ook zelf op eenvoudige wijze van onze homepage downloaden en op uw camera overdragen.

Als u zich als eigenaar op de Leica Camera homepage registreert, dan wordt u via de nieuwsbrief van de beschikbaarheid van een firmware-update op de hoogte gesteld.

Verdere informatie omtrent de registratie en de firmware-updates van uw camera evenals eventuele wijzigingen en toevoegingen bij de uitleg in de instructies vindt u in het „Owners' Login“ onder: <https://owners.leica-camera.com>

Om te controleren of uw camera en lenzen zijn uitgerust met de nieuwste firmware versie (zie ook pag. 176 - 181, 271):

1. In de menusectie **SETUP**, selecteer **Camera Information**, en
2. in het submenu, **Firmware**.

INHOUDSOPGAVE

WOORD VOORAF	150
LEVERINGSOMVANG	150
WAARSCHUWINGEN	158
JURIDISCHE OPMERKINGEN	159
MILIEUVRIENDELIJK AFVOEREN ELEKTRISCHE EN ELEKTRONISCHE APPARATUUR	159
AANDUIDING VAN DE ONDERDELEN	160
BEKNOPTE HANDLEIDING	162
UITVOERIGE HANDLEIDING	
VOORBEREIDINGEN	
AANBRENGEN VAN DE DRAAGRIEM	164
OPLADEN VAN DE ACCU	165
ACCU WISSELEN	170
VERVANGEN VAN GEHEUGENKAART(EN)	171
AANBRENGEN / VERWIJDEREN VAN EEN LENS	172/173
HET ZOEKEROCLAIR INSTELLEN	173
DE CAMERA IN-/UITSCHAKELEN	174
BOVENSTE SCHIJF	174
INSTELWIEL	175
DE MENUBEDIENING	176
DIRECTE TOEGANG TOT MENUPUNTEN	182
HET MENU FAVORITES	184

CAMERA-BASISINSTELLINGEN

MENUTAAL	186
DATUM EN TIJD	186
ENERGIE SPAARINSTELLINGEN	188
MONITOR/ZOEKER INSTELLINGEN	188
AKOESTISCHE SIGNALLEN	189
KNOPFUNCTIE WEERGAVEN	189
Weergaveopties	190
HISTOGRAM EN CLIPPING/ZEBRA	190
RASTER	190
HORIZON	190
Focus peaking en handmatige scherpstelling hulp	190
KEYLOCK	190
GEHEUGENKAART MANAGEMENT	193

BASISINSTELLINGEN FOTO

OMSCHAKELEN VAN HET SENSORFORMAAT	194
HOOGTE-BREEDTEVERHOUDING	194
BESTANDSINDELING	195
JPEG-INSTELLINGEN	195
JPG resolutie	195
Contrast, verzadiging, scherppte	196
Kleurruimte	197
WITBALANS	198
ISO-GEVOELIGHEID	202
BEELDSTABILISATIE	203

FOTO OPNAMEMODUS

DE ONTSPANKNOP	204
Vergrendeling van de ontspanknop en video-opname knop	205
Serieopnamen.....	206
SCHERPSTELLING.....	208
Scherpstellen modi	208
Automatische scherpstelling / autofocus.....	208
Scherpstelbereik beperking	209
AF-hulplamp.....	210
Autofocus meet- en bedieningsmodi	210
Enkel veld meting [1 punt]	211
Meerveldsmeting [veld]	211
9-veld meting [zone]	211
Statisch.....	212
Dynamisch (tracking).....	212
Auto (gezichtsherkenning).....	213
Autofocus met touchregeling	213
Handmatige scherpstelling - MF.....	214
Handmatige scherpstelling assistenten	214

BELICHTINGSMETING EN -REGELING	216
Methoden belichtingsmeting.....	216
Meerveldsmeting	216
Centrum-georiënteerde meting.....	216
Spotmeting	216
BELICHTINGSREGELING.....	217
Selecteer modi P, A, T, M.....	217
Wielbediening tijdens opnamemodus.....	218
BELICHTINGSSIMULATIE/REGELING VAN DE VELDDIEPTE.....	219
PROGRAMMA-AUTOMAAT - P.....	220
Programma-shift	220
TIJDAUTOMAAT MODUS - A.....	221
DIAFRAGMA AUTOMAAT - T	221
OPSLAAN VAN DE MEETWAARDEN	222
BELICHTINGSCOMPENSATIES.....	224
HANDMATIGE INSTELLING - M.....	225
AUTOMATISCHE BELICHTINGSSERIE.....	226
FOTOGRAFEREN MET FLITS	227

VIDEO-OPNAMEN

BESTANDSINDELING	230
RESOLUTIE	230
ISO-GEVOELIGHEID.....	230
AFSTANDSINSTELLING.....	230
METHODEN BELICHTINGSMETING	230
BELICHTINGSFUNCTIES.....	231
KLEURRUIMTE	231
CONTRAST, VERZADIGING, SCHERPTE.....	231
STABILISATIE.....	231
GAMMA L-LOG	231
TIJDCODE	232
VIDEO HOOGTE-BREEDTEVERHOUDING.....	233
VIDEO VEILIGHEIDSZONE	233
AUTO ISO VIDEO	233
WEERGAVEMODUS VIDEO	234
GELUID OPNEMEN.....	234
STARTEN / STOPPEN VAN DE OPNAME	236
Opnemen op een extern apparaat.....	236
Modus vergrendeling.....	237
FOTOGRAFEREN TIJDENS EEN VIDEO-OPNAME.....	237

EXTRA OPNAMEFUNCTIES

INTERVAL FOTOSERIES	238
FOTOGRAFEREN MET DE ZELFONTSPANNER	240
LENS PROFILES	241

WEERGAVEMODUS

AUTOMATISCHE WEERGAVE VAN DE LAATSTE OPNAME	242
WEERGAVE VOOR ONBEPERKTE TIJD	242
OPNAMEN KIEZEN/BLADEREN	243
FOTO'S VERGROTEN	244
HET VERPLAATSEN VAN EEN VERGROOT GEDEELTE.....	245
GELIJKTIJDIGE WEERGAVE VAN 12/30 OPNAMEN.....	245
MARKERING OPNAMEN	247
OPNAMEN WISSEN	248
VIDEOWEERGAVE.....	251
REWEERGAVE MET HDMI-APPARATEN.....	254

OVERIGE FUNCTIES

GEBRUIKERSPROFIELEN	256
RESET VAN ALLE MENU-INSTELLINGEN	258
AUTEURSRECHTELIJKE BESCHERMING (COPYRIGHT).....	259
GPS AND GEOTAGGING	260
FORMATTEREN GEHEUGENKAARTEN	262
RESETTEN OPNAMENUMMERS	263

OVERIGE ZAKEN

GEGEVENSOVERDRACHT NAAR EEN COMPUTER	264
DRAADLOZE GEGEVENSOVERDRACHT EN AFSTANDBEDIENING VAN DE CAMERA	266
WERKEN MET ONBEWERKTE GEGEVENS (DNG)	270
HET INSTALLEREN VAN DE BEELDVERWERKINGSSOFTWARE	270
INSTALLEREN VAN FIRMWARE-UPDATES	271
TOEBEHOREN	272
VERVANGINGEN	273
VEILIGHEID EN ONDERHOUDSINSTRUCTIES	274
TREFWOORDENREGISTER	282

BIJLAGE

WEERGAVEN	284
GEBARENBEDIENING	291
MENU LIJST	292
TECHNISCHE GEGEVENS	294
LEICA SERVICE ADRESSEN	296

Om specifieke goedkeuringen voor dit product te vinden (zie ook pag. 271):

1. In de menusectie **SETUP**, selecteer **Camera Information**, en
2. in het submenu, **Regulatory Information**

De productiedatum van uw camera vindt u op de stickers in de garantiekaart ofwel op de verpakking. De datum is: jaar/maand/dag.

CE OPMERKING

De CE-markering van onze producten geeft aan dat deze met de basiseisen van de betreffende geldende EU-richtlijnen overeenkomen.

CE 1731

Verklaring van Conformiteit (DoC)

Hiermee verklaart "Leica Camera AG" dat dit product in overeenstemming is met de essentiële vereisten en andere relevante bepalingen van Richtlijn 1999/5/EG. Klanten kunnen een kopie van het originele DoC m.b.t. onze R&TTE-producten van onze DoC-server downloaden:
www.cert.leica-camera.com

Neem in geval van verdere vragen contact op met:
Leica Camera AG, Am Leitz-Park 5, 35578 Wetzlar, Duitsland

Dit product is voor de algemene consument bedoeld (Categorie 3).
Dit product is speciaal bedoeld om aangesloten te worden op een toegangspunt van 2,4 GHz WLAN.

WAARSCHUWING OPMERKINGEN

- Moderne elektronische onderdelen reageren gevoelig op elektrostatische ontlading. Omdat mensen bijv. bij het lopen over synthetisch tapijt zonder moeite een lading van tienduizenden Volt kunnen ontwikkelen, kan het bij aanraking van uw camera tot een ontlading komen, vooral als deze op een gemakkelijk geleidende ondergrond ligt. Wanneer het alleen de camerabehuizing betreft, is deze ontlading voor de elektronica absoluut ongevaarlijk.
De naar buiten gebrachte contacten, zoals die aan de onderkant van de camera, moeten echter, ondanks extra ingebouwde veiligheidsschakelingen, veiligheidshalve zo mogelijk niet worden aangeraakt.
- Gebruik voor het schoonmaken van de contacten geen optiek-microvezeldoek (synthetisch), maar een katoenen of linnen doek. Wanneer u van tevoren bewust een verwarmingsbuis of waterleiding (geleidend, met „aarde“ verbonden materiaal) aanraakt, zal een eventuele elektrostatische lading veilig worden ontladen.
Vermijd vervuiling en oxidatie van de contacten, ook door uw camera altijd met een objectief of bajonetdeksel op de camera droog op te bergen.
- Gebruik uitsluitend aanbevolen accessoires om zodoende storingen, kortsluitingen of elektrische schokken te vermijden.
- Probeer nooit onderdelen van de body (afdekkingen) te verwijderen; vakkundige reparaties kunnen alleen door een erkend servicepunt worden uitgevoerd.

JURIDISCHE OPMERKINGEN

- Neem zorgvuldig het auteursrecht in acht. Het kopiëren en publiceren van zelf reeds ontvangen media, zoals banden, cd's, of door anderen uitgegeven of toegezonden materiaal kan het auteursrecht schenden. Dit geldt ook voor alle meegeleverde software.
- Dit product bevat open source-software dat wordt gedistribueerd in de hoop dat deze nuttig zal zijn, maar zonder enige garantie, ofwel zelfs zonder de impliciete garantie van verhandelbaarheid of geschiktheid van de software voor een bepaald doel.
Raadpleeg de gedetailleerde voorwaarden weergegeven door het selecteren van **[MENÜ/SET]** > **[Setup]** > **[Version Disp.]** > **[Software info]**.
- Dit product is onderdeel van de AVC patent portfolio licentie voor het persoonlijk en niet-commercieel gebruik door een eindgebruiker waarvoor de gebruiker geen vergoeding (i) voor een codering volgens de AVC norm ("AVC Video") en/of (ii) een decodering van een AVC Video die volgens de AVC norm door een eindverbruiker in het kader van een persoonlijk en niet-commercieel activiteit werd gecodeerd en/of die op zijn beurt een licentie heeft aangeschaft om AVC Video's aan te bieden. Voor alle andere toepassingen zijn er noch expliciet of impliciet licenties verleend. Meer informatie kan van MPEG LA, LLC worden verkregen. Zie <http://www.mpegla.com>.
- SD, SDHC, en SDXC zijn handelsmerken van SD-3C, LLC.
- USB is een handelsmerk van de USB Implementers Forum, Inc..
- HDMI (High Definition Multimedia Interface) is een handelsmerk of een gedeponeed handelsmerk van HDMI Licensing LLC in de Verenigde Staten en andere landen.
- Adobe is een handelsmerk of een gedeponeed handelsmerk van Adobe Systems Incorporated in de Verenigde Staten en/of andere landen.

- Mac, iPad, iPhone zijn handelsmerken van Apple Inc., geregistreerd in de VS en andere landen.
- App Store is een servicemerk van Apple Inc.
- Windows is of een gedeponeerd handelsmerk of een handelsmerk van Microsoft Corporation in de Verenigde Staten en/of andere landen.
- Android en Google Play zijn handelsmerken of geregistreerde handelsmerken van Google Inc.
- QR-Code is een gedeponeerd handelsmerk van DENSO WAVE INCORPORATED.
- Andere namen van systemen en producten die zijn vermeld in deze instructies zijn meestal de geregistreerde handelsmerken of handelsmerken van de fabrikanten die het systeem of product hebben ontwikkeld.



MILIEUVRIENDELIJK AFVOEREN ELEKTRISCHE EN ELEKTRONISCHE APPARATUUR

(geldt voor de EU en overige Europese landen met gescheiden inzameling)

Dit toestel bevat elektrische en/of elektronische onderdelen en mag daarom niet met het normale huisvuil worden meegegeven! In plaats daarvan moet het voor recycling op door de gemeenten beschikbaar gestelde inzamelpunten worden afgegeven. Dit is voor u gratis.

Als het toestel zelf verwisselbare accu's of batterij's bevat, moeten deze vooraf worden verwijderd en evt. volgens de voorschriften milieuvriendelijk worden afgevoerd. Uw gemeente of afvalverwerkingsinstantie, of de winkel waar u dit toestel hebt gekocht, kunt u nadere informatie over dit onderwerp geven.

AANDUIDING VAN DE ONDERDELEN

Voorraanzicht

- 1** Stop down/**FN** knop
- 2** Zelfontspanner LED/Sensor voor witbalans
- 3** Bajonet voor objectiefbevestiging met
 - a** Contactstrip
 - b** Borgpen/indexpunt
 - c** Ontgrendelingsknop

Achteraanzicht

- 4** Hoofdschakelaar
- 5** Zoeker
- 6** Functieknop
- 7** Joystick
- 8** LED voor opnamemodus / gegevensopslag op kaart / lichtsensor
- 9** Instelwiel
- 10** Afdekking boven geheugenkaartsleuven
- 11** Menubediening/functie knop (**TR**)
- 12** Menubediening/functie knop (**BR**)
- 13** Monitor
- 14** Menubediening/functie knop (**BL**)
- 15** Menubediening/functie knop (**TL**)
- 16** Afdekking over aansluitingen

Bovenaanzicht

- 17** Draagriembeugel
- 18** Microfoons
- 19** Vaste ring
- 20** Zoom ring met
 - a** Indexteken
- 21** Afstand instelring
- 22** Bajonet voor tegenlichtkap
- 23** Filter schroefdraad
- 24** Rode indexknop om objectief te wisselen
- 25** Ontspanknop
- 26** Bovenste schijf
- 27** Video ontspanknop
- 28** **LV** knop
- 29** Display aan bovenzijde
- 30** Accessoireschoen
- 31** Oogschelp met
 - a** Indexteken
 - b** Dioptrie instellingsschaal
- 32** Luidspreker
- 33** GPS antenne

Aanzicht van rechts (aanzicht zonder afdekklep)

34 Geheugenkaartsleuven

Aanzicht van links (aanzicht zonder afdekkleppen)

35 Genormeerde flitsynchronisatie-aansluiting

36 Afstandsbediening / koptelefoon / externe microfoonaansluiting

37 HDMI aansluiting

38 USB aansluiting

Onderaanzichten

39 Accu

40 Accu-ontgrendeling

41 Deksel voor handgriepcontacten

42 Pasgat voor paspen van de multifunctionele handgriep

43 Statief plaat met 1/4" thread

44 Pasgat voor rotatiepreventie pen

45 Contacten in het accuvak (accu verwijderd)

46 Contacten voor handgriep (afdekking verwijderd)

BEKNOPTE HANDLEIDING

Benodigde delen:

- Camera
- Lens (niet meegeleverd)
- Accu
- Oplaadapparaat met geschikte AC-kabel
- Geheugenkaart (niet meegeleverd)

Aanwijzing:

Met de hier aanbevolen instellingen kunt u goede foto's gemakkelijk, snel en betrouwbaar maken wanneer u voor het eerst de Leica SL probeert. Voor meer informatie over de verschillende modi/functies, raadpleegt u de betreffende hoofdstukken op de aangegeven pagina's.

Vorbereidingen:

1. Objectief plaatsen (zie pag. 172)
2. Accu laden (zie pag. 168)
3. Hoofdschakelaar op **OFF** zetten (z. pag. 174)
4. Opgeladen accu in de camera plaatsen (z. pag. 170)
5. Geheugenkaart plaatsen (zie pag. 171)
6. Hoofdschakelaar op **ON** zetten (z. pagina 174)
7. Menutaal instellen (zie pag. 186)
8. Datum en tijd instellen (zie pag. 186).

Foto's maken

1. De ontspanknop tot het eerste drukpunt indrukken om de afstandinstelling en belichtingsmeting te activeren en sla de waarden op.
2. Ontspanknop voor de opname volledig indrukken.

Opnamen bekijken:

Druk op de knop rechtsboven naast de monitor. Afhankelijk van het vorige status van de camera, kan het zijn dat u meer dan één keer op de knop moet drukken om eerst de knop functiepictogram (driehoek) op te roepen.

Om andere opnamen te bekijken:

Draai het instelwiel of druk de joystick naar rechts of links, of gebruik de gebarenbediening (zie pag. 243/291).

Opnamen vergroten:

Draai de bovenste schijf naar links of rechts of gebruik gebarenbediening (zie pag. 244/291).

Opnamen wissen:

Druk op de knop linksonder naast de monitor.

UITVOERIGE HANDLEIDING

VOORBEREIDINGEN

AANBRENGEN VAN DE DRAAGRIEM

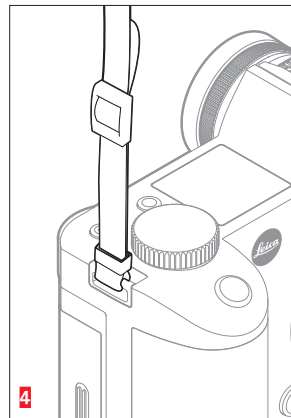
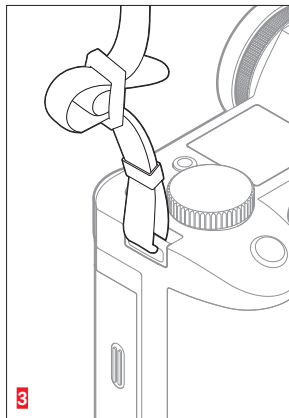
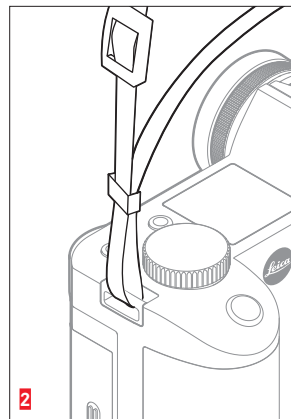
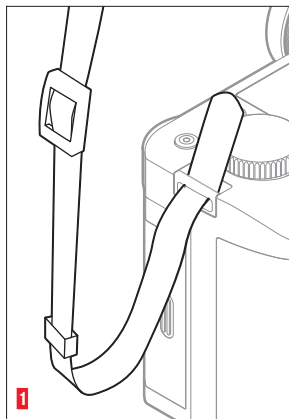

OPLADEN VAN DE ACCU

De Leica SL wordt door een lithium-ion accu van de benodigde energie voorzien.

Let op:

- Er mogen in deze camera uitsluitend accu's worden gebruikt die in deze voorschriften en/of door Leica Camera AG worden genoemd en gespecificeerd.
- Deze accu mag uitsluitend met de speciaal daarvoor bestemde apparaten en alleen precies zoals hierna beschreven worden opgeladen.
- Als deze accu's niet volgens de voorschriften worden gebruikt of als accu's worden gebruikt die niet hiervoor zijn bestemd, kan onder bepaalde omstandigheden een explosie ontstaan
- De accu mag niet voor langere tijd aan zonlicht, hitte, luchtvochtigheid of condens worden blootgesteld. Bovendien mag deze accu nooit in een magnetron of in een omgeving met hoge druk worden geplaatst om gevaar voor brand of explosie te voorkomen.
- Vochtige of natte accu's mogen nooit worden opgeladen of in de camera worden geplaatst.
- Houd de accucontacten steeds schoon en vrij. Lithium-ionen accu's zijn weliswaar tegen kortsluiting beveiligd, maar toch mag u de contacten niet in aanraking laten komen met metalen voorwerpen als paperclips of sieraden. Een kortgesloten accu kan zeer heet worden en ernstige brandwonden veroorzaken.
- Als er een accu op de grond valt, moet u daarna de behuizing en contacten op eventuele schade controleren. Het plaatsen van een beschadigde accu kan de camera beschadigen.
- Als er geuren, verkleuringen, vervormingen, oververhitting of lekkages van vloeistof optreden, moet onmiddellijk de accu uit de camera of acculader worden verwijderd en moet deze worden vervangen. Bij voortgezet gebruik van de accu is er anders een risico op oververhitting met brand- en/of explosiegevaar.
- Bij brandlucht of lekkende vloeistoffen dient u de accu uit de buurt van warmtebronnen te houden. De lekkende vloeistof kan gaan branden.
- Een veiligheidsklep in de accu zorgt ervoor dat als gevolg van onjuist gebruik eventuele overdruk op een gecontroleerde wijze wordt verminderd.
- Er mogen uitsluitend de in deze gebruiksaanwijzing vermelde en beschreven oplaadapparaten respectievelijk door Leica Camera AG vermelde en beschreven, andere oplaadapparaten worden gebruikt. Het gebruik van andere, niet door Leica Camera AG goedgekeurde acculaders kan tot schade aan de accu's leiden en in een extreem geval ook tot ernstige, levensgevaarlijke verwondingen.
- Het meegeleverde laadapparaat mag uitsluitend voor het opladen van deze accu's worden gebruikt. Probeer het niet voor andere doeleinden te gebruiken.
- Zorg ervoor dat het gebruikte stopcontact vrij toegankelijk is.
- De accu en het oplaadapparaat mogen niet worden geopend. Reparaties mogen alleen door erkende werkplaatsen worden uitgevoerd.
- Zorg ervoor dat de accu's niet toegankelijk zijn voor kinderen.

Eerste hulp:

- Als accuvloeistof in contact komt met uw ogen kan blindheid het gevolg zijn. De ogen onmiddellijk met schoon water uitspoelen. Niet in de ogen wrijven. Ga direct naar de dokter.
- Als gelekte vloeistof op uw huid of kleding komt, bestaat er letselgevaar. Was de betreffende bereiken met schoon water. Ga naar de dokter.

Aanwijzingen:

- De accu moet een temperatuur tussen 0°-35°C /32°-95°F hebben om te kunnen worden opgeladen (anders schakelt het oplaadapparaat niet in, resp. weer uit).
- Lithium-ion accu's kunnen altijd en onafhankelijk van de actuele laadtoestand worden opgeladen. Als een accu maar ten dele is ontladen voordat hij weer wordt opgeladen, zal de volledige oplading sneller worden bereikt.
- Tijdens het opladen worden de accu's en het oplaadapparaat warm. Dit is normaal en geen storing.
- Indien beide LED's snel gaan knipperen (>2Hz) net nadat het laden is begonnen, duidt dit op een laadfout (bijv. wegens overschrijden van de maximale laadtijd, spanningen of temperaturen buiten het toegestane gebied, of kortsluiting). Haal in zo'n geval het laadapparaat van de netvoeding en verwijder de accu. Zorg ervoor dat aan de hiervoor genoemde temperatuurvoorwaarden wordt voldaan en start het oplaadproces opnieuw. Als het probleem niet kan worden opgelost, neem dan contact op met uw dealer, de nationale vertegenwoordiging van Leica of Leica Camera AG.

- Lithium-ionen accu's moeten in gedeeltelijk opgeladen toestand worden bewaard, d.w.z. niet volledig ontladen, maar ook niet volledig opgeladen (zie pag. 169). Bij zeer langdurige opslag moet de accu ongeveer één keer per jaar opgeladen en ontladen worden.
- Oplaadbare lithium-ionen accu's genereren stroom door interne chemische reacties. Deze reacties worden ook door de buitentemperatuur en luchtvochtigheid beïnvloed. Voor een maximale levensduur van de accu moet deze niet permanent aan extreem hoge of lage temperaturen (bijv. 's zomers resp. 's winters in een geparkeerde auto) worden blootgesteld.
- De levensduur van elke accu is – zelfs bij optimaal gebruik – begrensd! Na enkele honderden keren opladen wordt dit duidelijk door de korter wordende ontladingstijden.
- Na enkele honderden keren opladen wordt dit duidelijk door de korter wordende ontladingstijden (zie pag. 159).
- De vervangbare accu levert stroom aan een back-up accu in de camera. Deze back-up accu behoudt maximaal 3 maanden de ingestelde datum en tijd. Als de bufferaccu uitgeput is, moet deze door het plaatsen van een opgeladen hoofdaccu weer worden opgeladen. De volledige capaciteit van de bufferaccu is (met geplaatste verwisselbare accu) na circa 60 uur weer bereikt. De camera hoeft hiervoor niet ingeschakeld te zijn. U moet de datum en tijd in deze situatie echter opnieuw instellen.
- Verwijder de accu als u de camera een tijd lang niet gebruikt. Schakel hiervoor van tevoren de camera uit met de hoofdschakelaar (zie pag. 174). Anders kan de accu na enkele weken diep worden ontladen, d.w.z. de spanning daalt sterk, omdat de camera, zelfs wanneer deze is uitgeschakeld, een geringe ruststroom verbruikt (bijv. voor de opslag van de datum).

OPLAADAPPARAAT VOORBEREIDEN

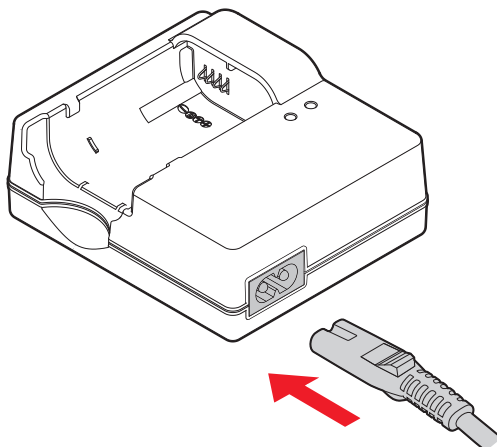

ACCU IN HET OPLAADAPPARAAT PLAATSEN

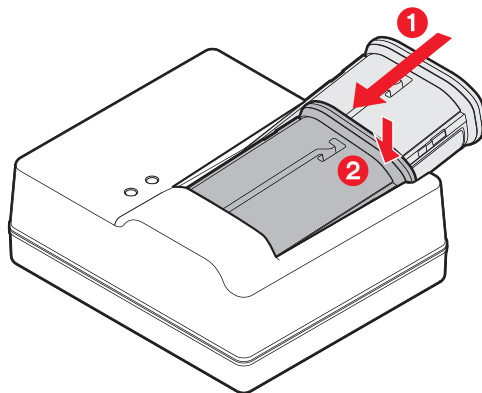

LAADSTATUS-INDICATOR

Het opladen wordt aangegeven door LED's.

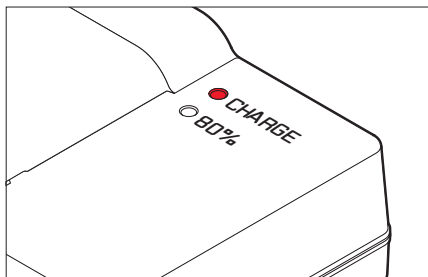

OPLADEN LED (groen): Knipperen geeft aan dat het opladen aan de gang is.

80% LED (oranje): Oplichten geeft aan dat het laadniveau is bereikt. Beide LED's branden: Het opladen is voltooid.

Aanwijzingen:

- Het oplaadapparaat schakelt automatisch over naar de heersende netspanning.
- Scheidt het oplaadapparaat van het stopcontact en verwijder de accu nadat het opladen voltooid is.

ACCU WISSELEN

Camera uitschakelen.

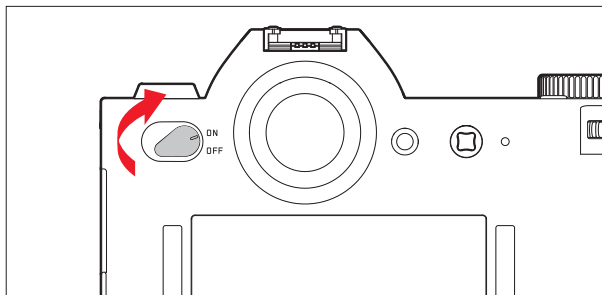

Accu verwijderen.

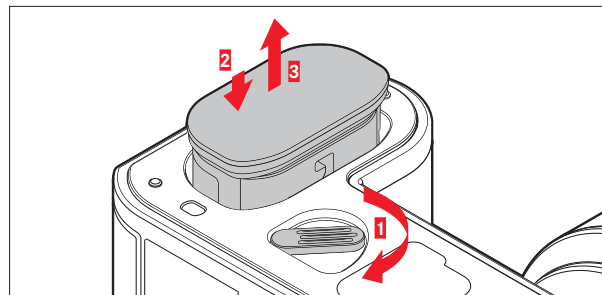

Accu plaatsen.

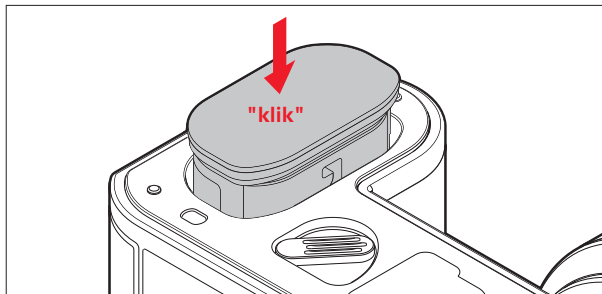
**Aanwijzing:**

Wanneer de ontgrendeling wordt gedraaid, drukt een veer in het accuvak de accu eruit zodat deze kan worden gegrepen. De vergrendeling is beveiligd, zodat de accu, ook als u de camera rechtop houdt, niet per ongeluk uit zijn vak kan vallen.

VERVANGEN VAN GEHEUGENKAART(EN)

In de Leica SL kunnen SD-, SDHC- of SDXC-geheugenkaarten worden gebruikt.

Camera uitschakelen

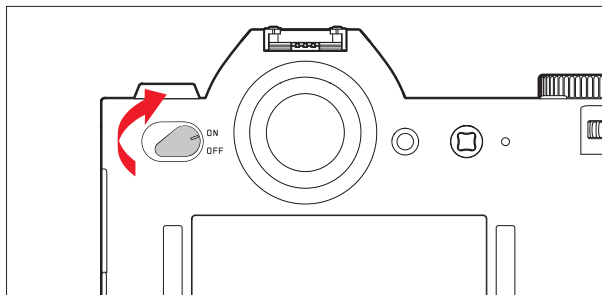

Geheugenkaart plaatsen

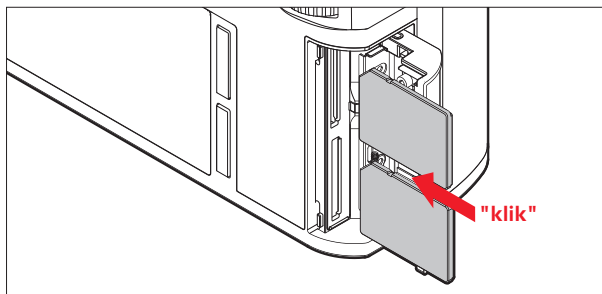

Geheugenkaart verwijderen

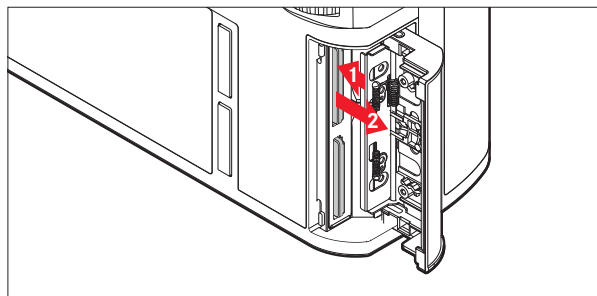

Aanwijzingen:

De kaartsleuven zijn genummerd: Boven = 1, onder = 2. Sleuf 1 werkt volgens de UHS II normen, sleuf 2 alleen volgens UHS I. Hierbij moet rekening worden gehouden, bij bijv. het opnemen van 4k video (zie pag. 230) en bij het gebruiken van de **Storage Backup** functie (zie pag. 193).

Belangrijk:

Het vak niet openen en een geheugenkaart noch accu verwijderen terwijl de LED als toegang tot het geheugen van de camera brandt. Anders kunnen de gegevens op de kaart/en worden vernietigd en de camera kan defect raken.

- SD-/SDHC-/SDXC-kaarten hebben een schakelaar voor schrijfbeveiliging, waarmee de bestanden tegen onopzettelijk opslaan en/of wissen kunnen worden beschermd. De schakelaar is als schuif op de niet afgeschuinde kant van de kaart uitgevoerd en beveiligd gegevens in zijn onderste stand die met LOCK is gemarkeerd.
- Als een geheugenkaart niet te plaatsen is, controleer dan de juiste uitlijning.
- Als er een geheugenkaart is geplaatst, worden de foto's alleen opgeslagen op de kaart.
- Het aanbod van SD/SDHC/SDXC-kaarten is zo groot dat Leica Camera AG alle verkrijgbare typen niet volledig op compatibiliteit en kwaliteit kan controleren. Hoewel er in het algemeen geen schade aan de camera of de kaart wordt verwacht, kan Leica Camera AG de werking niet garanderen, omdat een aantal "no name" kaarten niet volledig aan de SD/SDHC/SDXC-normen voldoen.
- Omdat elektromagnetische velden, elektrostatische lading en defecten aan de camera en kaart kunnen leiden tot beschadiging of verlies van gegevens op de geheugenkaart(en), is het raadzaam de gegevens op een computer op te slaan.

AANBRENGEN / VERWIJDEREN VAN EEN LENS

Bruikbare lenzen

Naast Leica SL lenzen, kunt u ook Leica M en Leica R lenzen met behulp van adapters gebruiken (zie pag. 272).

Aanbrengen

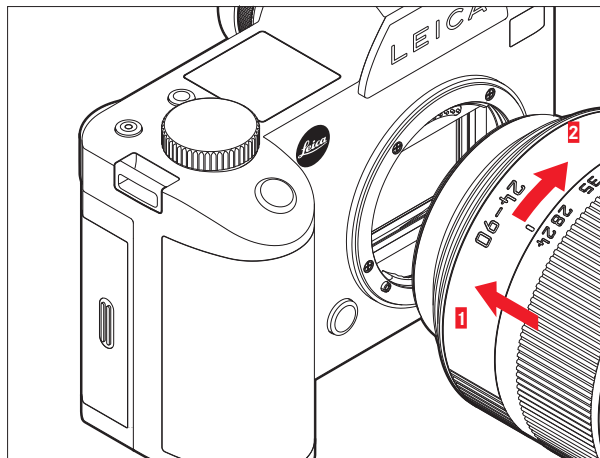

Verwijderen

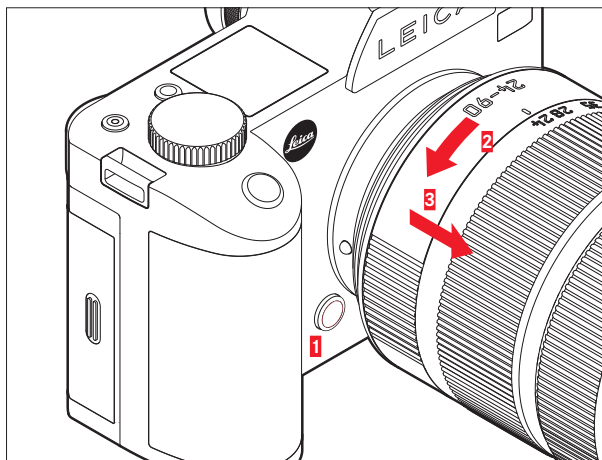

Aanwijzingen:

- Op de camerabody moet als bescherming tegen het binnendringen van stof enz. in het binnenwerk van de camera altijd een objectief of de kap zijn geplaatst. Om dezelfde reden moet het verwisselen van een objectief zo snel mogelijk en in een stofvrije ruimte plaatsvinden.
- Camera- of objectiefkappen mogen niet in een broekzak worden bewaard, omdat ze daar stof aantrekken dat bij het plaatsen van het objectief in de camera terecht kan komen.

HET ZOEKEROCCULAIR INSTELLEN

De zoeker kan van ca. -3 tot +1 dioptrieën worden versteld, zodat u het precies op uw eigen oog af kunt stemmen. Terwijl u naar het zoekerbeeld kijkt, draai de dioptrie instellingsschaal totdat zowel het beeld en alle displays scherp zijn.

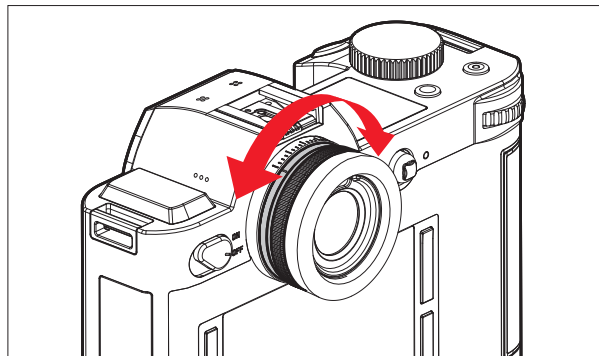

DE CAMERA IN-/UITSCHAKELEN

De Leica SL wordt met de hoofdschakelaar in- en uitgeschakeld.

- **OFF** = uitgeschakeld
- **ON** = ingeschakeld

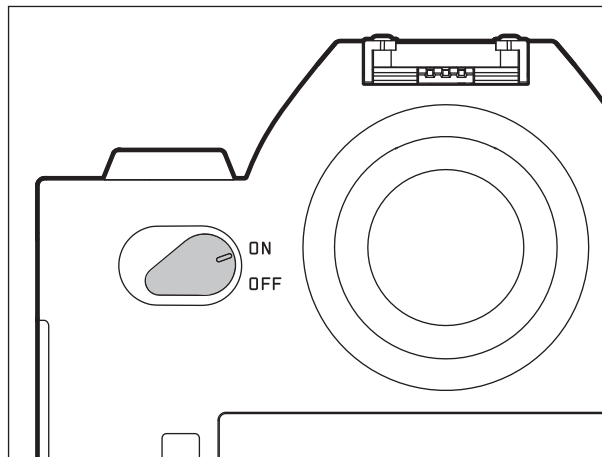

BOVENSTE SCHIJF

In de opnamemodus wordt de bovenste schijf voornamelijk gebruikt om de belichting in te stellen door de sluitertijd te veranderen (zie pag. 218).

In de weergavemodus wordt het voor verschillende functies gebruikt (zie pag. 244/245).

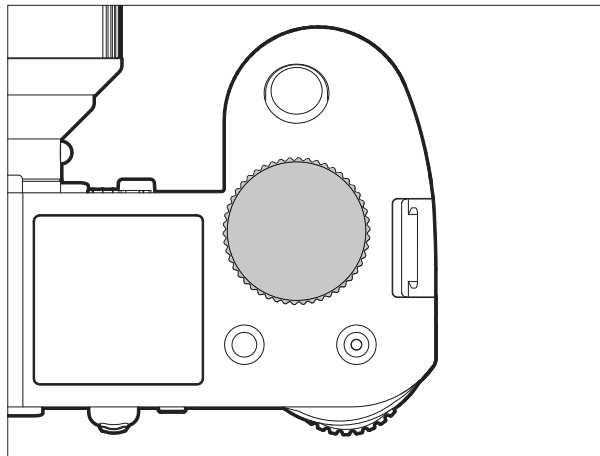

INSELWIEL

In de opnamemodus wordt het achterste wielje gebruikt om
- de modus belichtingsbesturing te selecteren (zie pag. 217), en
- de belichting aan te passen door het diafragma te veranderen (zie pag. 221).

In de weergavemodus wordt het voor verschillende functies gebruikt (zie pag. 243 - 248).

Tijdens de menubediening wordt het gebruikt om te navigeren in de menu's en submenu's, alsmede om instellingen te bevestigen (zie pag. 177).

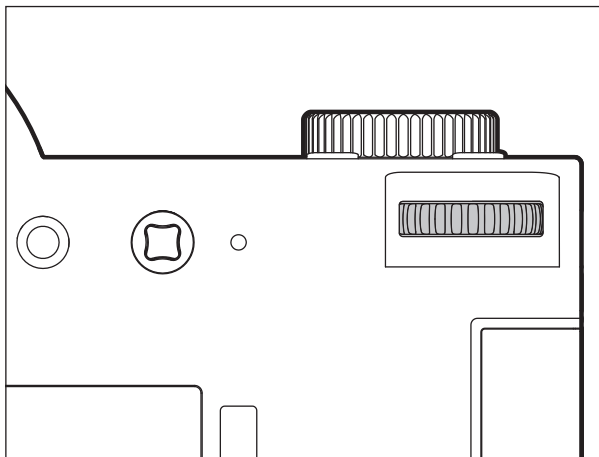

DE MENUBEDIENING

De meeste programma's en instellingen van de Leica SL worden ingesteld via de menubediening. De navigatie en de instellingen zijn in het gehele menu uitgesproken snel en eenvoudig, omdat

- de menupunten in drie logisch gegroepeerd functie secties zijn ingedeeld die direct bereikt kunnen worden,
- zes knoppen direct toegang geven tot vrij instelbare menupunten, en
- er een apart, vrij programmeerbaar **FAVORITES** menu is.

Hoofdmenu oproepen

Voor het oproepen van de menubediening en om rechtstreeks toegang tot de drie belangrijkste menusecties te krijgen, en ook om binnen de secties te 'springen' naar de afzonderlijke pagina's waaruit ze bestaan, kunt u drie van de vier knoppen links en rechts van de monitor gebruiken.

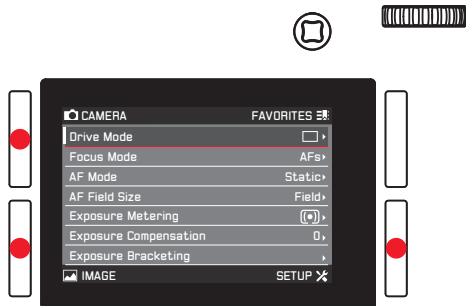

Aanwijzingen:

- Deze drie knoppen zijn zogenaamde "softkeys". Buiten de normale menubediening, bijv. bij het weergeven van foto's in de monitor, hebben ze verschillende functies, aangegeven door overeenkomstige weergaven. Hetzelfde geldt voor de bovenste knop rechts naast de monitor, de functieknop aan de voorkant, en de "Live View" knop bovenaan.
- In het verdere verloop van deze instructies, worden de vier knoppen naast de monitor ofwel aangeduid door vermelding van hun specifieke functies in de relevante situaties, of ze worden als volgt aangeduid:
 - **TL** (linksboven)
 - **BL** (linksonder)
 - **TR** (rechtsboven)
 - **BR** (rechtsonder)
 De knop "Live View" wordt aangeduid **LV**, en de functieknop **FN**.

Menu-instellingen

Alle instellingen van de menupunten kunt u naar keuze met het instelwiel of met de joystick uitvoeren.

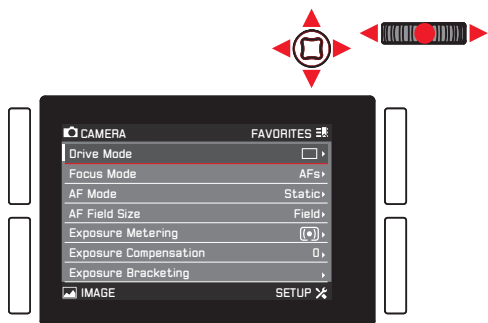

Het menu verlaten

U kunt het menu op verschillende manieren verlaten:

- Om de foto-opname modus te activeren: de ontspanknop aantippen (zie pag. 204)
- Om een foto te maken: druk de ontspanknop helemaal in.
- Om video weergavemodus te activeren: Druk op de **LV** knop.
- Om de video-opname te starten: op de video-ontspanknop drukken (zie pag. 236)

Hoofdmenu functiesecties

Het menu is onderverdeeld in 3 secties:

- CAMERA

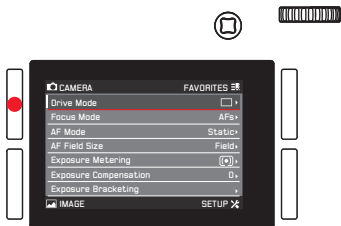

- IMAGE

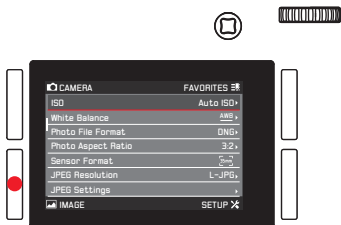

- SETUP

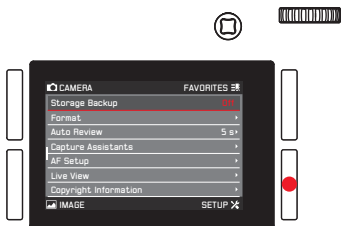

Menuscherm

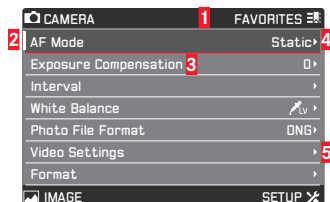

- 1 Functiesectie titels, de geselecteerde titel wordt aangeduid met een grijze achtergrond
- 2 Schuifbalk, geeft aan op welke van de 8 pagina's u binnen de hoofdmenupuntenlijst bent, de functiesecties bestaan uit 2 of 4 pagina's
- 3 Naam menupunt
- 4 Menupunt instelling / waarde, het actieve menupunt is geaccentueerd (witte letters, donkere achtergrond, rood onderstreept), dit geldt voor alle niveaus van het menu
- 5 Driehoek, duidt op het bestaan van een submenu

Selecteren van menupunten

1. Selecteer de eerste pagina van een menusectie door kort (≤ 1 s) op de desbetreffend gemarkeerde knop te drukken: Drie keer als de knop functiepictogrammen worden geactiveerd, twee keer als niet.
 - Als u zich in de opnamemodus bevindt, dan roept een tussenstap het menu **FAVORITES** op (zie pag. 184).

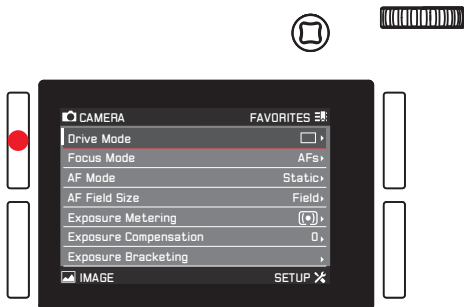

- Als u zich in de weergavemodus bevindt, dan toont een tussenstap eerst alleen de knop functiepictogrammen die geldig zijn in deze situatie - \equiv (Menu), ☆ (Rating), **i** (Displays), en \times (Delete).

2. Om de afzonderlijke menupunten selecteren
 - of draai het instelwiel naar rechts (= naar beneden) of naar links (= omhoog),
 - of druk de joystick omhoog of omlaag.

Met deze twee bedieningen zijn de items in alle drie hoofdmensecties in één gemeenschappelijke continue lus, zodat zij allemaal kunnen worden bereikt in beide richtingen door door de lijst te bladeren.

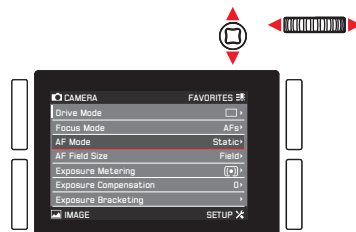

Voor een snellere navigatie in de drie menusecties, is het ook mogelijk om rechtstreeks van pagina naar pagina te 'springen' door op de betreffende knop naast de monitor te drukken

In dit geval is elke sectie ingericht als een gesloten ononderbroken lus.

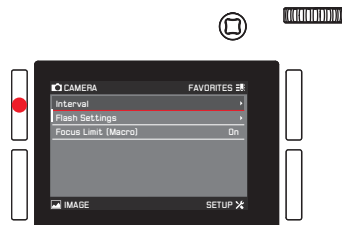

Instelling menupunten met submenu

(met driehoekje aan de rechterkant)

- Druk op het instelwiel of de joystick naar binnen of naar rechts drukken.
 - Er verschijnt een submenu waarin de betreffende optievarianten, ofwel de instelbare waarden vermeld staan.

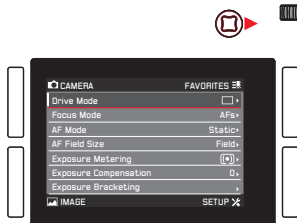

- Draai aan het instelwiel of duw de joystick in de gewenste richting (afhankelijk of het om een lijst of een schaal gaat) om de gewenste optie / waarde te selecteren.

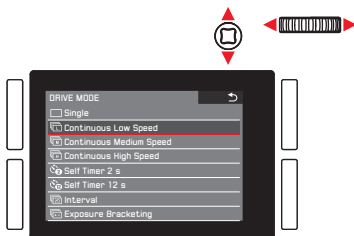

- Druk op het instelwiel of de joystick naar binnen om de instelling optie / waarde te bevestigen.
 - De weergave gaat terug naar een volgend hoger menuniveau, ofwel schakelt naar de volgende optievariant bij opties waarvoor verdere instellingen nodig zijn.

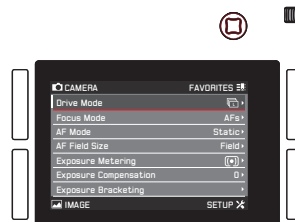

Instelling menupunten zonder submenu

(zonder driehoekje aan de rechterkant)

3. Druk op het instelwiel of de joystick naar binnen of naar rechts drukken.

- De instelling optie wijzigt.

De instelling is onmiddellijk actief; d.w.z. ze hoeft niet bevestigd te worden.

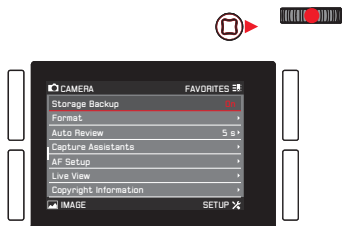

Aanwijzingen:

- Het scherm verdwijnt na 4s, d.w.z. instellingen moeten binnen deze periode worden uitgevoerd. Door kort te drukken op de knop die is aangeduid met ↶ kunt u altijd terugkeren naar het menu – zonder de tot dan toe aangebrachte wijzigingen in de submenu's over te nemen. Behalve in het geval van menupunten die een horizontale beweging nodig hebben om deze in te stellen, dit kan ook worden gedaan door de joystick naar links te bewegen.
- Sommige submenu's bestaan uit een schaal. Instellingen op deze schalen kunnen via menu- of gebarenbediening worden uitgevoerd. Menubediening werkt zoals hier beschreven, gebarenbediening wordt beschreven in de desbetreffende secties.

DIRECTE TOEGANG TOT MENUPUNTEN

Voor een snelle bediening kunt u gebruik maken van de vier knoppen naast de monitor, de **LV** knop en de **FN** knop om direct toegang tot zes menupunten te hebben. U kunt het gewenste menupunt voor elke knop toewijzen. Zie 'menulijst', pag. 292, 293, voor de items die beschikbaar zijn voor directe toegang.

Aanwijzing:

In hun directe toegang standaard instellingen zijn de knoppen als volgt toegewezen:

TL: **ISO**

BL: **Exposure Metering**

BR: **White Balance**

TR: **Focus Mode**

FN: Witbalans submenu **Graycard**
(-photo of -video afhankelijk van de gebruikte opnamemodus)

LV: **Exposure Compensation**

Instellen van de functie / toewijzen van de knoppen

- In de menusectie **SETUP**, selecteer **Customize Control**.

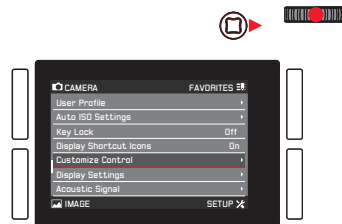

- Selecteer **Short Cuts** in het submenu.

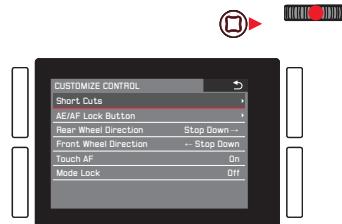

3. In **Customize Buttons**, selecteer **On** als u de aan de knop toegewezen functie wilt wijzigen, of **Off** als u de directe toegang functie voor alle zes knoppen in één keer wilt wijzigen.
- Als **Off** is geselecteerd, dan zijn de regels voor de zes knoppen in dit submenu niet toegankelijk (grijs).

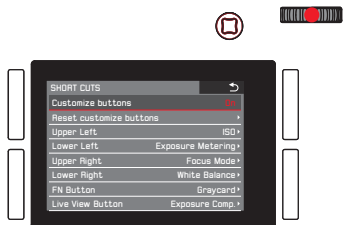

Als u al uw directe toegang instellingen door de standaard instellingen in één keer wilt vervangen:

Selecteer **Yes** in **Reset customized buttons**.

4. Selecteer de gewenste knop.

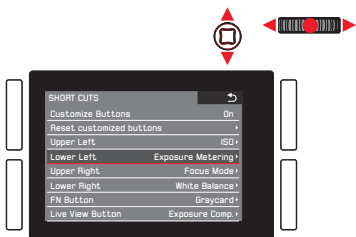

5. Selecteer in het overeenkomstige submenu de functie die u rechtstreeks op wilt roepen of uit wilt voeren met de in stap 4 genoemde knop of kies **Off** als u geen directe toegang functie aan deze knop wilt toewijzen.

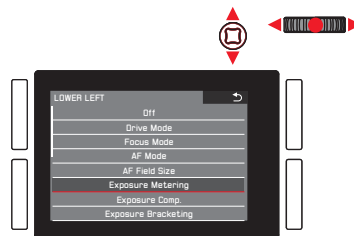

De andere knoppen worden op dezelfde manier toegewezen.

De geselecteerde menu punten oproepen

Dit is in de opnamemodus op elk moment mogelijk:

1. Druk op de hierboven vermelde knoppen, en
2. verdere instellingen uitvoeren of voer de functie uit zoals eerder in dit hoofdstuk beschreven is.

HET MENU FAVORITES

Naast de directe toegang tot de verschillende menupunten met de zes eerder genoemde softkeys is dit menu een tweede manier om sneller toegang te krijgen tot veelgebruikte menupunten dan mogelijk is door te bladeren door het hoofdmenu. Omdat u maximaal 14 punten in het menu **FAVORITES** toe kunt wijzen, kunt u dit als een aangepast en verkort "persoonlijke" menu gebruiken. Zie "menulijst", pag. 292, 293, voor een lijst van de menupunten die geselecteerd kunnen worden.

In de standaardinstelling bestaat het **FAVORITES** menu uit de volgende punten:

- **AF Mode**
- **Exposure Compensation**
- **Interval**
- **White Balance**
- **Photo File Format**
- **Video Settings**
- **Format**
- **Optical Image Stabilization**
- **GPS**

FAVORITES menu oproepen

Wanneer het hoofdmenu is opgeroepen:

Druk op de **TR** knop.

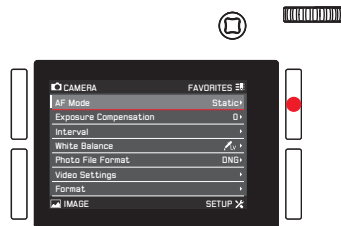

In opname- en weergave-modi:

Druk op de **TL** knop.

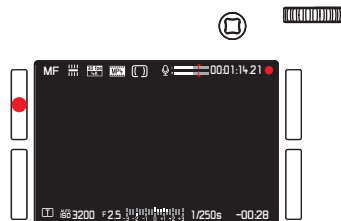

Verwijderen / toevoegen van menupunten

1. In het **SETUP** menu, selecteer **Customize Control**, en
2. in het submenu **Edit Favorites**.
 - Er verschijnt nog een submenu met alle beschikbare menupunten, zoals die, die reeds in het **FAVORITES** menu zijn. De laatste zijn ingesteld op **On**, die niet inbegrepen zijn op **Off**.
3. Om een punt toe te voegen, schakel deze dan **On**, om één te verwijderen, schakel deze **Off**.

Aanwijzing:

Als alle beschikbare items uitgeschakeld zijn, dan wordt **FAVORITES** grijs, dus dit menu is niet bereikbaar.

Navigeren in het menu **FAVORITES**

Dit is hetzelfde als beschreven in het hoofdmenu.

CAMERA-BASISINSTELLINGEN

MENUTAAL

De standaardinstelling voor de taal die in het menusysteem gebruikt is, is Engels. Andere talen kunnen worden geselecteerd.

Instellen van de functie

1. In de menu **SETUP** sectie, selecteer **Language**, en
2. in het submenu, de gewenste taal.
 - Afgezien van een paar uitzonderingen (knoplabels, korte aanduidingen), wordt de taal van alle teksten veranderd.

DATUM EN TIJD

Aanwijzing:

Met de standaardinstelling **Auto GPS Time**, wordt de tijd, de tijdzone en de datum allemaal automatisch ingesteld.

Datum

Instellen van de functie

1. In de menu **SETUP** sectie, selecteer **Date & Time**, en
2. roep het submenu op. Het bestaat uit 5 punten **Auto GPS Time**, **Time Zone**, **Daylight Saving Time**, **Date Setting** en **Time Setting**.
3. Selecteer **Date Setting**.
 - Een verder submenu wordt weergegeven. Het bevat:
 - In de kopregel, het momenteel ingestelde datumformaat
 - Onder de kopregel, drie kolommen voor de dag, de maand en het jaar.
4. Om tussen de kopregel en de dag, maand en jaar kolommen te schakelen, druk het instelwiel of de joystick naar links, rechts of naar binnen.
Om de nummers en de maand in te stellen, draai het instelwiel of druk de joystick omhoog of omlaag.
5. Om uw instellingen te bevestigen en op te slaan, druk op de **BR** knop (naast de **OK** weergave).
 - Het eerste submenu verschijnt opnieuw.

Tijd

Tijd en tijdformaat instellen

Deze instellingen worden in het **Time Setting** submenu op dezelfde manier uitgevoerd als eerder beschreven is voor **Date Setting**.

Activeren / deactiveren **Auto GPS Time** en **Daylight Saving Time**

1. In het **Date & Time** submenu selecteer het gewenste item, en
2. de gewenste instelling door op het instelwiel te drukken of door de joystick naar rechts of naar binnen te drukken.

Aanwijzingen:

- **Auto GPS Time** kan alleen worden geactiveerd als de **GPS** functie / het menupunt geactiveerd is.
- Wanneer de **Auto GPS Time** geactiveerd is, dan wordt de tijd van de camera continu bijgewerkt op basis van de ontvangen **GPS** signalen. Daarom zijn **Time Zone** en **Daylight Saving Time** uitgeschakeld en de bijbehorende instellingen worden uitgesloten.

Instelling **Time Zone**

1. In het **Date & Time** submenu, selecteer **Time Zone**, en
2. in het submenu, de gewenste zone volgens de vermelde steden en/of tijdverschuivingen door het instelwiel te verdraaien of door de joystick omhoog of omlaag te drukken.

Aanwijzing:

Zelfs als er geen accu in de camera is of als de accu leeg is, worden de datum- en tijdstellingen ongeveer 3 maanden behouden door een ingebouwde back-up accu. Na deze periode moeten echter de datum en tijd opnieuw worden ingesteld zoals dat hierboven beschreven is.

ENERGIE SPAARINSTELLINGEN

Om de levensduur van de accu te verhogen kunt u de monitor en/ of de camera na een vooraf ingestelde tijd uit laten schakelen.

Instellen van de functie

1. In de menusectie **SETUP** selecteer **Power Saving**,
2. in het submenu, **Auto Power Off** of **Auto LCD Off**, en
3. in het bijbehorende submenu de gewenste instellingen.

Als deze functies geactiveerd zijn, schakelt de camera na de geselecteerde tijd in de energiebesparende stand-by modus, resp. de monitor gaat uit.

Aanwijzing:

Ook wanneer de camera zich in de stand-by modus bevindt, kan deze altijd door het indrukken van de ontspanknop of door uit- en opnieuw inschakelen met de hoofdschakelaar weer worden geactiveerd.

MONITOR/ZOEKER INSTELLINGEN

Omschakelen tussen monitor en zoeker

De weergaven zijn hetzelfde, ongeacht of ze in de monitor of in de zoeker verschijnen.

U kunt bepalen of de weergaven alleen op de monitor verschijnen, of automatisch omschakelen tussen monitor en zoeker, gebaseerd op de naderingssensor in het oculair (standaardinstelling).

Instellen van de functie

Druk op de knop direct rechts van de zoeker.

Daarnaast kunt u ook de gevoeligheid van de sensor veranderen.

Om ervoor te zorgen dat het omschakelen betrouwbaar gebeurt, moeten brillendragers **Auto - High Sens** selecteren. Gebruikers zonder bril kunnen de instelling **Auto - Low Sens** laten.

1. In de menusectie **SETUP**, selecteer **Display Settings**,
2. in het submenu **Eye Sensor Sensitivity**, en
3. de gewenste instelling in het bijbehorende submenu.

Monitor helderheid

Voor een optimale herkenning en voor het aanpassen aan verschillende lichtomstandigheden kan de helderheid van het monitordisplay worden veranderd.

Instellen van de functie

1. In de menusectie **SETUP**, selecteer **Display Settings**,
2. in het submenu **LCD Brightness**, en
3. de gewenste instelling in het bijbehorende submenu.

AKOESTISCHE SIGNALLEN

Met de Leica SL kunt u bepalen of uw instellingen en het verloop van enkele functies door akoestische signalen – er zijn twee volumes selecteerbaar – bevestigd moeten worden of dat het gebruik van de camera en het fotograferen voornamelijk geruisloos verloopt.

Instellen van de functie

1. In de menusectie **SETUP**, selecteer **Acoustic Signal**,
2. in het submenu **Volume**, en
3. in het bijbehorende submenu, de gewenste instelling.

Gewenste signalen instellen

1. In de menusectie **SETUP**, selecteer **Acoustic Signal**,
2. in het submenu één van de twee opties **AF confirmation**, en **Acoustic Signals**, en
3. in de bijbehorende submenu's, de gewenste instellingen.

KNOPFUNCTIE WEERGAVEN

U kunt kiezen of pictogrammen, die de functies van de vier knoppen naast de monitor aangeven, worden weergegeven of niet tijdens de opname en weergavemodi. Zie pag. 286, 289 voor illustraties van de pictogrammen.

Instellen van de functie

1. In de menusectie **SETUP**, selecteer **Display Shortcut Icons**, en
2. de functie **On**- of **Off**-schakelen.

Weergaveopties

Naast de standaard informatie die wordt weergegeven in balken op de bovenste en onderste rand van het scherm, heeft u de keuze uit een aantal opties om de weergave tijdens de modi voor het opnemen en bekijken in te stellen. Deze bevatten extra informatie alsmede hulp voor scherpstelling, belichting en beeldvorming. Zie ook pag. 284.

Er zijn drie activiteiten geïnvolveerd:

- Het in- of uitschakelen van de weergave, daarbij vastleggen welke kan worden opgeroepen
- Aanpassen van de weergaven (alleen beschikbaar in bepaalde gevallen)
- Het oproepen van de weergaven

Functies selecteren

1. In de menusectie **SETUP**, selecteer **Live View**, en
2. in het submenu, schakel de functies **On** of **Off**.

De geselecteerde weergave-instelling zijn beschikbaar in een eindeloze lus door te drukken op de **BR** knop.

De als laatste geselecteerde weergave-instelling in de modi opnemen en bekijken is altijd actief wanneer tussen deze beide modi worden omgeschakeld.

Indien de knop functie niet wordt weergegeven, kan door op de **BR** knop te drukken, deze ook worden opgeroepen. Ze verdwijnen weer na enkele seconden.

Als **Full Screen** op **On** is gezet, wordt een volledig beeldscherm weergegeven zonder informatie. **Camera Info** instelling wijzigt de volgorde waarin de verschillende weergave-instellingen verschijnen bij het indrukken van de **BR** knop.

Histogram en clipping/zebra

Het histogram geeft de helderheidsverdeling van de opname weer. Daarbij komt de horizontale as overeen met de tinten die van zwart (links) via grijs naar wit (rechts) lopen. De verticale as komt overeen met de hoeveelheid pixels bij de desbetreffende helderheid.

Deze grafische weergave maakt – naast de beeldindruk zelf – een extra snelle en eenvoudige beoordeling van de belichtingsinstelling mogelijk.

De clipping en zebra weergave toont lichte gebieden in een foto die onbruikbaar zou worden zonder details, d.w.z. overbelicht (wanneer u een foto maakt) of worden op deze manier opgenomen (bij het bekijken). De verschillen tussen de twee zijn:

- De clipping weergave wordt gebruikt voor foto's, de respectievelijke gebieden knipperen zwart.
- De zebra weergave wordt gebruikt voor video's, de respectievelijke gebieden worden aangegeven door een zwart-wit gestreept patroon.

De clipping en zebra weergaven zorgen voor een gemakkelijke herkenning van de getroffen delen van het beeld en voor een nauwkeurige afstelling van de belichting.

Om deze weergaven aan te passen zodat ze aan de specifieke omstandigheden of aan uw beeldvormingsideeën voldoen, kunt u hun grenswaarde bepalen, d.w.z. bij welke mate van overbelichting deze verschijnen.

Instellen van de functie

1. In de menusectie **SETUP**, selecteer **Capture Assistents**,
2. in het submenu **Clipping / Zebra definition**, en
3. in het respectievelijke submenu, **Upper limit**, of **Off** als deze weergave niet moet verschijnen.
4. Als u voor **Upper limit** hebt gekozen, stel de gewenste grenswaarde in het instelscherm in met het instelwiel of met de joystick:
 - instelwiel in de gewenste richting draaien, of druk voor één-cijferige vooruitgang
 - joystick naar links of naar rechts in de gewenste richting drukken, of naar binnen voor één-cijferige vooruitgang

De waarden worden in een eindeloze lus gerangschikt.

Aanwijzingen:

- Het histogram is altijd gebaseerd op de weergegeven helderheid, d.w.z. afhankelijk van andere instellingen, het hoeft niet de uiteindelijke belichting te zijn.
- In de opnamemodus moet het histogram als "Tendensweergave" worden opgevat en niet als weergave van het precieze aantal pixels.
- Bij een opname met flits kan het histogram de uiteindelijke belichting niet afbeelden, omdat de flits eerst na de weergave wordt geactiveerd.
- Het histogram kan bij de weergave van een beeld iets van die bij de opname afwijken.
- Het histogram is bij de gelijktijdige weergave van meerdere verkleinde, resp. vergrote opnamen niet beschikbaar.
- De clippingweergave is zowel bij het bekijken van het volledige beeld, alsook van een uitsnede beschikbaar, maar niet bij gelijktijdige weergave van 12 of 30 verkleinde opnamen.
- De clipping-weergave heeft altijd betrekking op de actuele getoonde uitsnede van de opname.

Raster

Het raster verdeelt het beeldveld in meerdere gelijk grote velden. Het vergemakkelijkt bijv. de beeldvorming, als ook de precieze oriëntatie van de camera. U kunt de rasterpartitie selecteren die past bij het onderwerp.

Instellen van de functie

1. In de menusectie **SETUP**, selecteer **Capture Assistants**,
2. in het submenu **Grid Setup**, en
3. in het respectievelijke submenu, de gewenste partitie, of **Off** als deze weergave niet moet verschijnen.

Horizon

Dankzij de geïntegreerde sensoren kan de Leica SL zijn oriëntatie weergeven. Met de hulp van deze weergaven kunt u bij onderwerpen waarvoor dit van belang is, zoals bijv. architectuur-opnamen met statief, de camera exact op de lengte- en breedte-as uitlijnen.

- Voor de lengte-as, worden twee lange lijnen weergegeven links en rechts van het midden van het scherm. Ze verschijnen groen wanneer de camera correct georiënteerd is en rood wanneer de camera gekanteld is. Voor de breedte-as geven twee groene dubbele lijnen direct links en rechts van het midden van het beeld de nulstand aan. Wanneer de camera gekanteld wordt, zijn deze wit, bovendien verschijnt erboven of eronder een korte rode lijn.

Focus peaking en handmatige scherpstelling hulp

Deze twee weergaven worden beschreven in de sectie 'Handmatige scherpstelling' op pag. 214/215.

KEYLOCK

Voor een volledige bescherming tegen onbedoelde instellingen van de sluitertijd, het diafragma en de modus belichtingsbesturing, kunt u de functie van de schijf aan de bovenkant en het instelwiel deactiveren. Als deze is ingesteld op **On**, dan heeft het draaien en drukken tijdens de opnamemodus geen effect.

Instellen van de functie

1. In de menusectie **SETUP**, selecteer **Key Lock**, en
2. de functie **On**- of **Off**-schakelen.

GEHEUGENKAART MANAGEMENT

Wanneer de beide geheugenkaartsleuven van de Leica SL bezet zijn, kunt u kiezen of de fotobeelddata wordt opgeslagen op beide kaarten tegelijkertijd of achter elkaar, d.w.z. eerst op één tot de capaciteitsgrens is bereikt, en daarna op de andere.

Instellen van de functie

1. In de menusectie **SETUP**, selecteer **Storage Backup**, en
2. de functie **On**- of **Off**-schakelen.

On Fotobeelddata wordt opgeslagen op beide kaarten tegelijkertijd

- In het bovenste paneeldisplay wordt dit aangegeven door .

Off Fotobeelddata wordt op de kaart in sleuf 1 opgeslagen tot de capaciteit ervan bereikt is, en vervolgens op de kaart in sleuf 2.

- In het bovenste paneeldisplay wordt dit aangegeven door .

Aanwijzingen:

- Wanneer applicaties zoals Leica Image Shuttle® of Adobe Lightroom® worden gebruikt en als foto's worden opgenomen terwijl de camera is aangesloten op een computer met een USB-kabel, dan worden de opnamen opgeslagen op
 - beide kaart(en) en de computer wanneer **Storage Backup** is ingesteld op **On**
 - alleen op een computer wanneer **Storage Backup** is ingesteld op **Off**
- De weergave van de capaciteit van de kaart in het bovenste paneel geeft de menu-instelling weer: Met **On**, is het minder dan met **Off** (vanwege de opslag gelijktijdig / achter elkaar).
- Videobeelddata wordt altijd opgeslagen zoals beschreven voor **Off**, d.w.z. onafhankelijk van de instelling.
- Dit menupunt kan worden toegewezen aan het menu **FAVORITES**.

BASISINSTELLINGEN FOTO

OMSCHAKELEN VAN HET SENSORFORMAAT

De Leica SL is een standaard 35mm formaatcamera, d.w.z. de sensorgrootte is ca. 24 x 36 mm. U kunt het sensorgebied beperken tot het APS-C-formaat, namelijk tot ca. 15,7 x 23,6mm. **APS-C** moet worden gebruikt als u lenzen gebruikt die ontworpen zijn voor dit formaat.

Instellen van de functie

1. In de menusectie **IMAGE**, selecteer **Sensor Format**, en
2. in het submenu, de gewenste instelling.

Aanwijzingen:

- Met behulp van het kleinere formaat met lenzen ontworpen voor het 35mm formaat resulteert in brandpuntsafstanden die daadwerkelijk langer zijn (ca. 1,5 x - de zogenaamde "crop factor"), en dus ook een lagere gezichtshoek hebben (ca. 67%).
- Deze functie kan worden toegewezen aan het menu **FAVORITES**.

HOOGTE-BREEDTEVERHOUDING

U kunt de hoogte-breedteverhouding selecteren die voor foto's gebruikt moeten worden, d.w.z. de verhouding tussen de horizontale en verticale zijden van het formaat.

Instellen van de functie

1. In de menusectie **IMAGE**, selecteer **Photo Aspect Ratio**, en
2. in het submenu, de gewenste instelling.

Aanwijzing:

Deze functie kan worden toegewezen aan het menu **FAVORITES**.

BESTANDSINDELING

Om de beeldgegevens op te slaan zijn er twee bestandsformaten:

DNG en **JPG**.

U kunt kiezen of uw beeldgegevens

- in slechts één van deze formaten moeten worden opgeslagen, of
- gelijktijdig in beide (d.w.z. dat er per opname altijd twee bestanden ontstaan).

Instellen van de functie

- In de menusectie **IMAGE**, selecteer **Photo File Format**, en
- in het bijbehorende submenu de gewenste instelling.

Aanwijzingen:

- DNG** (Digital Negative) is een gestandaardiseerd formaat gebruikt om ruwe beeldgegevens op te slaan.
- Het weergegeven, resterende aantal opnamen verandert niet noodzakelijkerwijs na elke opname. Met JPEG-bestanden is dit afhankelijk van het onderwerp; zeer fijne structuren leiden tot grotere volumegegevens, homogene vlakken in kleinere volumes.
- Deze functie kan worden toegewezen aan het menu **FAVORITES**.

JPEG-INSTELLINGEN

Aanwijzing:

De in de volgende drie paragrafen beschreven opties en instellingen hebben alleen betrekking op opnamen in het JPEG-formaat. Als de DNG bestandsindeling is geselecteerd, dan hebben deze instellingen geen effect.

JPG resolutie

Als het JPEG-formaat is gekozen, dan kunnen beelden met vier verschillende resoluties (aantal pixels) worden opgenomen. U kunt deze aanpassen aan het gebruiksdoel van de opnamen, resp. de capaciteit van de geplaatste geheugenkaart.

Instellen van de functie

- In de menusectie **IMAGE**, selecteer **JPG Resolution**, en
- in het submenu, de gewenste instelling.

Aanwijzingen:

- De opslag van onbewerkte gegevens (DNG-formaat) gebeurt onafhankelijk van de instellingen voor JPEG-beelden altijd met de hoogste resolutie.
- De effectieve resolutie is afhankelijk van de brandpuntsafstand en hoogte-breedteverhouding instellingen.
- Deze functie kan worden toegewezen aan het menu **FAVORITES**.

Contrast, verzadiging, scherpte

Een van de vele voordelen van digitale fotografie is de zeer eenvoudige wijziging van belangrijke, d.w.z. karakter bepalende, doorslaggevende beeldeigenschappen. Bij Leica SL kunt u drie van de belangrijkste beeldeigenschappen al voor de opnamen beïnvloeden:

- Het contrast, d.w.z. het verschil tussen lichte en donkere partijen, bepaalt of een beeld eerder „mat“ of „briljant“ overkomt. Daarom kan het contrast door vergroten of verkleinen van dit verschil worden beïnvloed.
- De kleurverzadiging bepaalt of de kleuren op het beeld meer „flets“ en pastelkleurig of „knallend“ en bont overkomen. Terwijl lichtomstandigheden en weersgesteldheid (nevelig/helder) voor de opname gegeven zijn, kan de weergave hier goed worden beïnvloed.
- Een scherpe weergave door de juiste scherpstelling – tenminste van het hoofdonderwerp - is een voorwaarde voor een gelukke opname. De scherpe indruk van een beeld wordt weer sterk bepaald door de scherpte aan de zijkanen, d.w.z. hoe klein het overgangsgebied van licht naar donker aan de randen van het beeld is. Door het vergroten of verkleinen van dit gebied kan dus ook de indruk van scherpte worden gewijzigd.

Bij alle drie beeldeigenschappen kunt u – onafhankelijk van elkaar – tussen twee stappen kiezen.

Instellen van de functie

1. In de menusectie **IMAGE**, selecteer **JPG Settings**,
2. in het submenu **Contrast**, **Saturation**, of **Sharpness**, en
3. in de respectievelijke submenu's, de gewenste instellingen.

In het geval van **Saturation**, staat de extra optie **Monochrome** het maken van Z/W foto's toe.

Aanwijzing:

Bij het gebruik van de tracking-functie (zie pag.212) is het weergegeven beeld in kleur, zelfs wanneer **Monochrome** is ingesteld. De opnamen worden echter opgeslagen in Z/W.

Kleurruimte

Voor de verschillende doeleinden van digitale beeldbestanden zijn de eisen die aan de kleurweergave worden gesteld zeer uiteenlopend. Daarom zijn verschillende kleurruimten ontwikkeld, zoals bijv. standaard-RGB (rood/groen/blauw) dat voor eenvoudige afdrucken volstaat. Voor veeleisende beeldbewerking met de betreffende programma's, bijv. voor kleurcorrecties, is Adobe® RGB in de relevante branches de standaard geworden. In het voorstadium van professioneel afdrucken wordt vaak met ECI gewerkt. Met de Leica SL kunt u kiezen tussen deze drie kleurruimten.

Instellen van de functie

1. In de menusectie **IMAGE**, selecteer **UPG Settings**,
2. in het submenu **Color Management**, en
3. in het bijbehorende submenu, de gewenste instelling.













Aanwijzingen:

- Wanneer u uw afdrucken door een groot fotolaboratorium, een minilab of via internet fotoservice laat maken, dient u de instelling **sRGB** te kiezen.
- De instellingen op **Adobe RGB** en **ECI-RGB** zijn alleen raadzaam voor professionele beeldbewerking in een werkomgeving met geijkte kleuren.

WITBALANS

In de digitale fotografie zorgt de witbalans voor een neutrale, natuurgetrouwe kleurweergave bij elk licht. Dit houdt in dat de camera vooraf erop wordt afgestemd welke kleur als wit moet worden weergegeven.

U kunt kiezen tussen, automatische witbalans, verschillende voorinstellingen, twee instellingen voor handmatige meting en directe instelling van de kleurtemperatuur:

	Automatische witbalans
	Voor buitenopnamen in de zon
	Voor buitenopnamen bij bewolkte hemel
	Voor buitenopnamen met het hoofdmotief in de schaduw
	Voor gloeilampbelichting
	Voor belichting met metaalhalogenidelampen
	Bijv. voor foto's binnenshuis met (voornamelijk) licht van tl-buizen met warme lichtkleur
	Bijv. voor foto's binnenshuis met (voornamelijk) licht van tl-buizen met koele lichtkleur
	Voor belichting met elektronische flits
	Voor een handmatige instelling door meting met instelbare richtpunt
	Voor de handmatige instelling door meting
	Voor de handmatige invoer van een kleurtemperatuur ¹

¹ Alle kleurtemperaturen worden in Kelvin aangegeven.

Aanwijzingen:

- Als niet-compatibele flitsers worden gebruikt, dan moet de instelling  worden gebruikt.
- Deze functie kan worden toegewezen aan een van de softkeys voor directe toegang en ook aan het menu **FAVORITES**.

Automatische en vaste voorinstellingen

Instellen van de functie - met menubediening

1. In de menusectie **IMAGE**, selecteer **White Balance**, en
2. in het submenu, de gewenste instelling.
 - De kleur van de afbeelding wordt dienovereenkomstig aangepast.
3. Sla de instelling op door op het instelwiel, de joystick of de ontspanknop te drukken.

Instelling van de functie - met behulp van directe toegang met gebarenbediening

Druk op de knop waaraan u de functie heeft toegewezen en houd deze ingedrukt tot de respectievelijke instelling verschijnt.

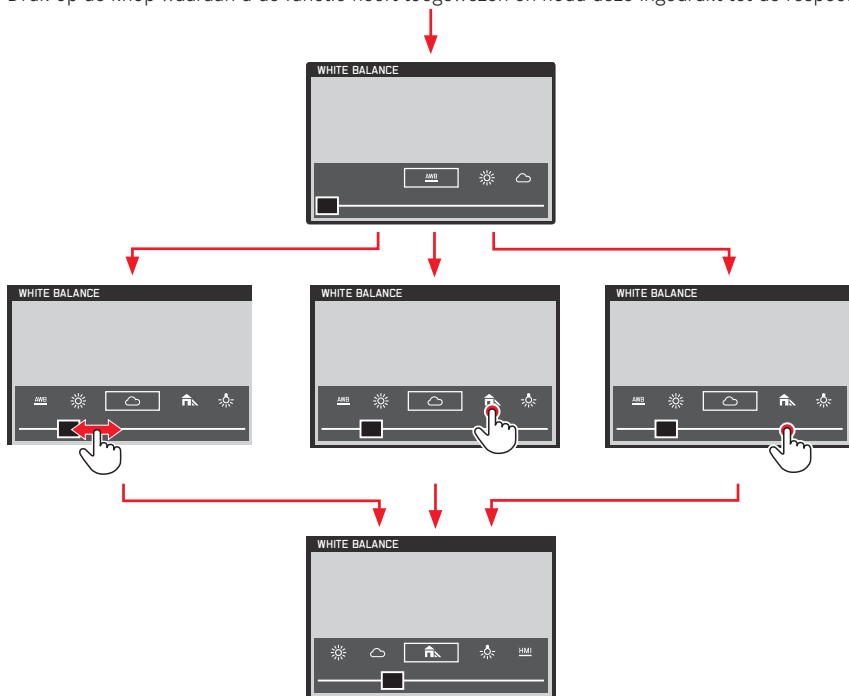

Aanwijzingen:

- De schermen verdwijnen weer na een paar seconden na de laatste instelling, d.w.z. instellingen moeten binnen deze periode worden uitgevoerd. Als u de schermen eerder wilt verlaten, druk het instelwiel of de joystick, of de **BL** knop, of de ontspanknop. In elk geval worden de instellingen automatisch opgeslagen.
- Zelfs tijdens de gebarenbediening kunnen instellingen met het instelwiel of de joystick worden gedaan.

Handmatige instelling door meting

Leica SL biedt u de keuze tussen twee zulke modi die een bediening toestaan die met verschillende situaties/onderwerpen overeenkomen. **Graycard** is het meest geschikt voor onderwerpen waar u duidelijk een neutraal grijs of zuiver wit gebied kunt identificeren. Als dat niet het geval is of als u wilt dat uw meting is gebaseerd op een detail dat niet in het midden ligt, dan kunt u **Graycard Live View** gebruiken.

Instellen van de functie

1. In de menusectie **IMAGE**, selecteer **White Balance**,
2. in het submenu, de gewenste **Graycard** instelling.

Deze twee stappen kunnen ook worden uitgevoerd met gebarenbediening, precies zoals dat beschreven is voor automatische en vaste voorinstellingen op pag. 199.

De volgende stappen kunnen verschillen, afhankelijk van de geselecteerde **Graycard** instelling.

Wanneer **Graycard** is geselecteerd:

3. Roep het desbetreffende scherm op door het instelwiel of de joystick in te drukken.
 - Het scherm bevat een gebied in het midden, in gele kleur – Dit geeft de metingzone aan.
 Als u dit scherm weer wilt verlaten zonder de metingfunctie, dan drukt u kort op de **TR** knop
4. Richt de metingzone op een neutraal grijs of zuiver wit gebied, zorg ervoor dat deze het kader volledig vult.
5. Druk op de ontspanknop, of de **BR**, of **FN** knop om de instelling van de meting op te slaan.

Wanneer **Graycard Live View** is geselecteerd:

3. Roep het desbetreffende scherm op door het instelwiel in te drukken of de joystick naar binnen te drukken.

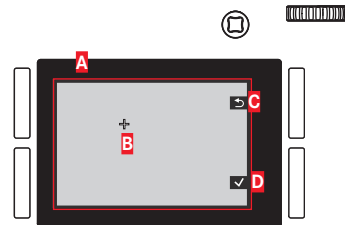

- A** Afbeelding op basis van de automatische witbalans-instelling
- B** Draadkruis die het meetgebied aangeeft
- C** Knop functie indicatie, terug naar de vorige weergave
- D** Knop functie indicatie, opslaan van de gemeten waarde

4. Druk de joystick in de gewenste richting om het draadkruis naar het detail te bewegen, waarvan u wilt dat dit de basis is voor de nieuwe instelling van de witbalans.
5. Druk op het instelwiel of druk de joystick naar binnen.
 - De kleur van de afbeelding wordt dienovereenkomstig aangepast.
6. Sla deze instelling op of door te drukken op de ontspanknop tot het 1ste drukpunt, of op de **BR** knop, of herhaal de meting met de stappen 3-6.

Met behulp van de directe toegang verschilt het oproepen van de  grijze kaart Live View-scherm en de bediening van de functie enigszins tussen foto en video weergavemodi.

Tijdens fotomodus

Druk op de knop waaraan de functie is toegewezen, bijv. de **FN** knop van de camera's standaardinstelling.

Tijdens de video weergavemodus

Druk de joystick omlaag. Omhoog drukken bevestigt de instelling.

Aanwijzingen:

- Een waarde die op deze wijze is bepaald, blijft zo lang opgeslagen, d.w.z. wordt voor alle volgende opnamen gebruikt, tot er een nieuwe meting of een andere instelling van de witbalans wordt gebruikt.
- Tegelijk met de opgeslagen witbalans-instelling zal ook de betreffende opname worden opgeslagen, d.w.z. bijkomend met de ongewijzigde, oorspronkelijke opname.
- Deze functie kan worden toegewezen aan het menu **FAVORITES**.

Directe instelling van de kleurtemperatuur

U kunt de waarden direct instellen tussen 2000 en 11500. Daarmee is een zeer groot gebied beschikbaar dat bijna alle in de praktijk voorkomende kleurtemperaturen dekt en waarbinnen u de kleurweergave zeer nauwkeurig op de aanwezige lichtkleur en uw persoonlijke voorkeur kunt afstemmen.

Instellen van de functie

1. In de menusectie **IMAGE**, selecteer **White Balance**, en
2. in het submenu, **K**.
3. Druk op het instelwiel of de joystick naar binnen om het respectievelijke submenu op te roepen, en
4. kies de gewenste waarde door het instelwiel te verdraaien of door de joystick naar links of rechts te drukken.
 - De kleurtoon van de weergegeven afbeelding verandert dienovereenkomstig.
5. Bevestig uw instelling op door op het instelwiel, de joystick of de ontspanknop te drukken.

De stappen 2 en 4 kunnen ook worden uitgevoerd met gebarenbediening, in principe zoals dat beschreven is voor automatische en vaste voorinstellingen op pag. 199.

ISO-GEVOELIGHEID

De ISO-instelling staat een handmatige aanpassing van sluitertijd/ diafragma waarde toe om aan de betreffende situatie te voldoen. Naast de vaste instellingen is er ook een automatische functie beschikbaar (zie ook de volgende paragraaf).

Instellen van de functie - met menubediening

1. In de menusectie **IMAGE**, selecteer **ISO**, en
2. in het submenu, de gewenste instelling.

Instelling van de functie - met gebarenbediening (met directe toegang)

Dit gebeurt voornamelijk als beschreven is voor **White Balance** op pag. 199.

Auto ISO instelling

Als **ISO** op **Auto** is ingesteld, stelt de camera automatisch de gevoeligheid in om zich aan de helderheid van de omgeving aan te passen. Met de functie is het echter ook mogelijk prioriteiten vast te leggen, bijv. om reden van beeldvorming. Hiermee kunt u de gebruikte gevoeligheid begrenzen (bijv. om lawaai te beperken) en ook de sluitertijd instellen waarboven de automatische verhoging van gevoeligheid wordt geactiveerd (in plaats van het gebruiken van voortdurende langzamere sluitertijden, bijv. om onscherpe foto's van bewegende onderwerpen te voorkomen).

Instellen van de functies

1. In de menusectie **SETUP**, selecteer **Auto ISO Settings**,
2. in het submenu **Auto ISO Photo**, en
3. In het volgende submenu **Maximum ISO**, **Maximum Exposure Time** of **Floating ISO**, en
4. selecteer de gewenste instellingen in de desbetreffende submenu's of schakel de **Floating ISO** functie **On** of **Off**.

Floating ISO is bedoeld voor gebruik met zoomlenzen met verschillende volledige stops. Als deze is ingesteld op **ON** kan het hun veranderende effectieve lensopeningen tijdens het inzoomen in de volgende situaties compenseren:

- in de handmatige modus belichtingsbesturing
- ISO is op een van de waarden ingesteld, d.w.z. niet op **Auto ISO**

Aanwijzingen:

- **Maximum ISO** en **Maximum Exposure Time** zijn alleen effectief als **ISO** is ingesteld op **Auto ISO**.
- **1/f** resulteert in de laagst mogelijke sluitertijden op basis van de regel voor het maken van scherpe foto's met vrije hand, bijv. $\frac{1}{100}$ s met een brandpuntsafstand van 100 mm. **1/2f** is in principe hetzelfde, met uitzondering dat dit in twee keer snellere sluitertijden resulteert wanneer dat mogelijk is, bijv. voor nog meer veiligheid tegen onscherpe foto's.

BEELDSTABILISATIE

Hoe slechter het licht voor opnamen, hoe langer zijn de voor een correcte belichting benodigde sluitertijden. Dit kan snel leiden tot sluitertijden die zo lang zijn dat de camera beweegt en het gevolg ervan zijn onscherpe beelden. De Leica SL lenzen zijn uitgerust met een optische stabilisatiesysteem dat deze tot een bepaalde graad kan compenseren, d.w.z. het equivalent van maximaal ca. drie sluitertijdstappen. Hierdoor kunt u scherpe foto's maken met sluitertijden die langzamer zijn dan wat normaal haalbaar is terwijl u een camera met de hand vasthoudt. Video-opnamen profiteren ook door een duidelijk rustiger beeld.

Houd er wel rekening mee dat dit systeem geen onscherpe foto's kan voorkomen als gevolg van bewegingen van het onderwerp in combinatie met ongeschikte, d.w.z. te lange sluitertijden.

Instellen van de functie

1. In de menusectie **SETUP**, selecteer **Optical Image Stabilization** en
2. in het submenu, **On** of **Off**.

Als deze is ingesteld op **on**, dan selecteert de camera automatisch de juiste type bediening. Meestal zal dit leiden tot compensatie in alle richtingen. Wanneer er alleen een horizontale beweging in één richting is geregistreerd, bijv. bij het "volgen" van een bewegend onderwerp tijdens een opname om deze te "bevriezen" voor de achtergrond, dan vindt er alleen verticale compensatie plaats.

Aanwijzing:

Deze functie kan worden toegewezen aan een van de softkeys voor directe toegang.

FOTO OPNAMEMODUS

DE ONTSPANKNOP

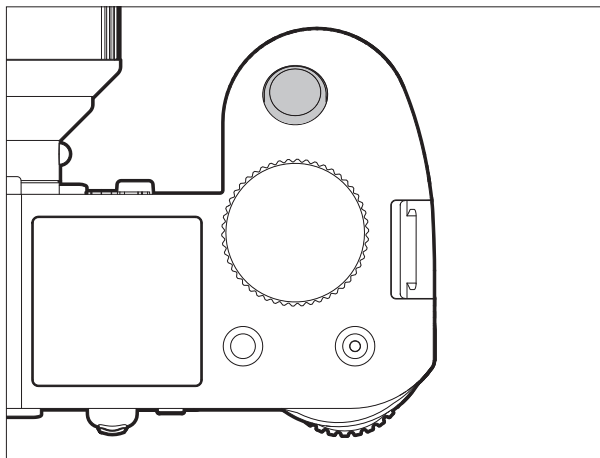

De ontspanknop werkt in twee stappen:

1. Wanneer de camera zich in stand-by-modus bevindt (zie pag. 188), kort tikken / licht indrukken ervan activeert de zoeker, monitor, en de weergaven van het bovenste paneel zowel de automatische afstandinstelling / autofocus (indien ingesteld) en de belichtingsmeting en controle door het opslaan van de gemeten belichtingsmeting voor spot en gecentreerde meting in **A**, **i**, en **F** modi (zie pag. 220/221). Bij gebruik van autofocus (automatische scherpstelling) in de **AFS** modus (zie pag. 208) wordt de focusinstelling op hetzelfde moment opgeslagen. Door het loslaten van de knop kunnen nieuwe metingen worden uitgevoerd.

Aanwijzingen:

- Als eerder de weergavemodus was ingesteld (zie pag. 242), dan schakelt de camera door het tikken op de knop over naar de opnamemodus, als deze eerder in de stand-by-modus was (zie pag. 188), dan wordt het weer geactiveerd, d.w.z. meetsystemen en weergaven worden ingeschakeld.
 - De ontspanknop is geblokkeerd
 - als het interne buffergeheugen tijdelijk vol is, bijv. na een serie foto's (d.w.z. geldt als er geen geheugenkaart is geplaatst), of
 - als de geplaatste geheugenkaart(en) vol is/zijn.
 - Als alternatief voor de ontspanknop kan de joystick tevens worden gebruikt voor het opslaan van instellingen van de belichting en van het automatisch scherpstellen (mits de **AE/AF-Lock Button** functie overeenkomstig is ingesteld.
2. Door de knop helemaal in te drukken wordt een foto genomen of start een voorgeselecteerde zelfontspanner vertragingstijd, of start een voorgeselecteerde reeks of interval-serie (zie pag. 240/226/238).

Vergrendeling van de ontspanknop en video-opname knop

Om te voorkomen dat er foto's gemaakt worden tijdens het weergeven en opnemen van video of om te voorkomen dat u per ongeluk een video start tijdens foto modus, kunnen de beide knopfuncties worden uitgeschakeld tijdens de hierboven beschreven modi.

Instellen van de functie

1. In de menusectie **SETUP**, selecteer **Customize Control**,
2. selecteer in het submenu **Mode Lock**, en
3. de functie **On**- of **Off**-schakelen.

Opnamemodus	Knop ingedrukt (ontspanknop helemaal indrukken)	Functie (Indien ingesteld op OFF)	Functie (Indien ingesteld op ON)
Foto- opnamemodus	Ontspanknop	Een foto maken	Een foto maken
	Videoknop	Begint de video-opname	geen functie
Weergavemodus video	Ontspanknop	Een foto maken	geen functie
	Videoknop	Begint de video-opname	Begint de video-opname
Tijdens het opnemen van video	Ontspanknop	Een foto maken*	geen functie
	Videoknop	Stopt de video-opname	Stopt de video-opname

* niet beschikbaar voor sommige videoresoluties:

- 4K video (4096 x 2160, 3840 x 2160)
- opnemen met hoge snelheid (100 fps, 120fps)
- 24p-opnamen

Aanwijzingen:

- Deze instelling deactiveert niet de functie van de ontspanknop als er kort / of licht op gedrukt wordt (zie vorige sectie).
- Deze instelling is niet van invloed op de knoppenfuncties wanneer er tijdens menubediening op wordt gedrukt.
- Dit menupunt kan worden toegewezen aan een van de softkeys voor directe toegang.

Serieopnamen

U kunt de Leica SL niet alleen gebruiken om enkele foto's te nemen, maar ook om een serie foto's te maken.

Instellen en gebruiken van de functie

1. In de menusectie **CAMERA**, selecteer **Drive Mode**, en
2. in het submenu, **Continuous Low Speed**, **Continuous Medium Speed** of **Continuous High Speed**.
3. Houd de ontspanknop helemaal ingedrukt.
 - De camera maakt foto's tot de capaciteit van het buffergeheugen of de geheugenkaart(en) op is.

Aanwijzingen:

- Als de ontspanknop onmiddellijk na het indrukken weer wordt vrijgegeven, dan wordt slechts één foto genomen ongeacht de menu-instelling. Met het buffergeheugen van de camera kunnen slechts een beperkt aantal foto's in serie met de geselecteerde frequentie worden genomen. Wanneer de grens van de buffercapaciteit is bereikt, wordt de frequentie verlaagd.
- Onafhankelijk van het aantal opnamen in een serie, wordt in beide weergavemodi (zie pag. 242) eerst de laatste foto van de serie resp. de laatste foto van de serie getoond die op de geheugenkaart (zie p. 243) is opgeslagen – mits op dit tijdstip nog niet alle opnamen van de serie door het interne geheugen van de camera op de kaart zijn overschreven. Hoe u andere opnamen van de serie kunt kiezen en welke mogelijkheden er verder nog zijn voor de weergavemodi, zijn in de volgende secties beschreven, beginnend op pag. 242.

- De **Continuous** modus werkt samen met het scherpstellen, alsmede met de belichting en automatische witbalans instellingen in een van de volgende manieren/situaties (zie de betreffende hoofdstukken voor meer informatie over de genoemde modi):
 - **Continuous Low Speed** en **Continuous Medium Speed**
Met **AFs**, **AFc**, en **MF**, worden de belichtings- en witbalansinstellingen individueel bepaald voor elke enkele opname, met **AFs** en **AFc** wordt het scherpstellen ook uitgevoerd.
 - **Continuous High Speed**
 - Met **AFc**, hetzelfde als hierboven
 - Met **AFs** en **MF**, worden de belichting en witbalans instellingen voor de eerste opname bepaald en gebruikt bij alle volgende opnamen, met **AFs** is dit inclusief de scherpte-instelling.

SCHERPSTELLING

Scherpstellen modi

U kunt kiezen tussen één van de twee automatische /autofocus modi, of handmatig scherpstellen.

Instellen van de functie

1. In de menusectie **CAMERA**, selecteer **Focus Mode**, en
2. in het submenu, de gewenste functie.

Aanwijzing:

Dit menupunt kan worden toegewezen aan een van de softkeys voor directe toegang en ook aan het menu **FAVORITES**.

Automatische scherpstelling / autofocus

In beide modi voor autofocus wordt de instelprocedure gestart door het indrukken van de ontspanknop tot het 1^{ste} drukpunt.

- Het deel van het motief waarop u richt met het AF kader wordt automatisch scherp gesteld.

AFs (single) / scherpe prioriteit

- Het scherpstellen wordt gestopt en de instelling wordt opgeslagen zolang de ontspanknop ingedrukt wordt gehouden. Als het scherpstellen niet succesvol is, kan de ontspanknop niet helemaal ingedrukt worden, d.w.z. een foto kan niet worden gemaakt zonder dat iets goed is scherp gesteld.

AFc (continuous) / ontspan prioriteit

- Het scherpstellen gaat zolang door zolang de ontspanknop ingedrukt wordt gehouden, d.w.z. gedurende deze tijd wordt de instelling aangepast wanneer het meetsysteem andere objecten op andere afstanden detecteert, of de afstand van de camera tot het deel van het motief waar u op richt verandert.

De ontspanknop kan **altijd** helemaal worden ingedrukt, zelfs als er geen deel van het motief wordt scherp gesteld, kan een foto op elk moment worden gemaakt.

De enige manier om een instelling in deze modus op te slaan is door de joystick naar binnen te drukken (mits de **AE/AF-Lock Button** functie overeenkomstig is ingesteld, zie pag. 222).

In beide modi wordt de status van de scherpstelling als volgt weergegeven:

In geval van succesvolle scherpstelling:

- de kleur van het AF kader wordt groen.
- Een akoestisch signaal wordt gegenereerd (indien geselecteerd).

In het geval dat automatische scherpstelling niet succesvol/mogelijk is:

- de kleur van het AF kader wordt rood.

Aanwijzingen:

- Wanneer de **Touch AF** functie geactiveerd is (zie pag. 213), kan de automatische scherpstelling ook worden gestart door het aanraken van het gewenste deel van het motief in het monitorbeeld.
- Als de **AE/AF Lock Button** functie overeenkomstig is ingesteld (zie pag. 222), dan kan de automatische scherpstelling ook worden gestart door de joystick naar binnen te drukken.
- De ontspanknop slaat de AF-instelling samen met de belichtingsinstelling op, behalve in het geval dat bepaalde **AE/AF Lock Button** functies zijn ingesteld (zie pag. 223).
- Het AF-meetsysteem werkt passief op basis van contrasten, d.w.z. verschillen tussen licht/donker worden in dat deel van het motief door de geselecteerde AF meetmodus geregistreerd. Het is daarom afhankelijk van een zekere minimale helderheid en contrast in het motief.

Daarom kan het AF-meetsysteem in bepaalde situaties niet scherp stellen en stelt de afstand correct in, bijv. wanneer het door de geselecteerde AF-meetmodus geregistreerde motief

- onvoldoende verlicht is (zie volgende sectie), en/of
- niet voldoende verschillende helderheidsniveaus opneemt en/of
- buiten het beschikbare afstelbereik is.

Scherpstelbereik beperking

Voor de meeste lenzen wordt het scherpstellen sneller uitgevoerd als de gerichte afstanden langer worden. Dit is te wijten aan het feit dat de optische systemen van de lenzen voor kortere afstanden verder moeten worden bewogen. Dus als u weet dat u niet op kortere afstanden scherp moet stellen, kunt u de AF bediening versnellen door extreem korte afstanden van het scherpstelbereik uit te sluiten.

Instellen van de functie

1. In de menusectie **CAMERA**, selecteer **Focus Limit (Macro)**, en
2. de functie **On**- of **Off**-schakelen.

Aanwijzingen:

- De grens voor afstand/scherpstelling verschilt van lens tot lens (zie de respectievelijke instructies).
- Deze functie is niet beschikbaar bij bepaalde Leica SL lenzen (zie de respectievelijke instructies). Het is niet beschikbaar voor andere typen lenzen, bijv. bij het gebruik van adapters.
- Wanneer de lens wordt vervangen terwijl de camera ingeschakeld is, dan wordt een **On** instelling in **Focus Limit (Macro)** gereset naar **Off**.
- Dit menupunt kan worden toegewezen aan een van de softkeys voor directe toegang en ook aan het menu **FAVORITES**.

AF-hulplamp

De ingebouwde AF-hulplamp breidt het gebruiksbereik van het AF-systeem uit bij slechte lichtomstandigheden. Als de functie is ingeschakeld, gaat de lamp bij zulke omstandigheden branden wanneer de AF bediening wordt gestart door indrukken van de ontspanknop of van de joystick (indien dit overeenkomstig is ingesteld, zie pag. 223).

De lamp heeft een bereik van ca. 1 - 3 m / 3-9 feet.

Instellen van de functie

1. In de menusectie **SETUP**, selecteer **AF Setup**,
2. in het submenu, **AF Assist Lamp**, en
3. de functie **On**- of **Off**-schakelen.

Aanwijzing:

Het is raadzaam om een aangebrachte tegenlichtkap te verwijderen, want dit kan de lamp storen.

Autofocus meet- en bedieningsmodi

Voor het fijn bewerken van het AF-systeem met verschillende motieven, situaties en beeldvormingsideeën, kunt u kiezen tussen drie meetmethoden.

Instellen van de functie

1. In de menusectie **CAMERA**, selecteer **AF Field Size**, en
2. in het submenu, **1 Point**, **Field**, of **Zone**.

Enkel veld meting [1 punt]

Autofocus is gebaseerd op een enkel meetveld. Oorspronkelijk, d.w.z. in zijn standaardpositie, is dit veld in het midden van het beeldscherm. Door zijn geringe grootte en omdat het vrij kan bewegen binnen het beeldscherm, is het dé methode om de AF-instelling op een motief met weinig details te baseren, met inbegrip van die, die uit het midden liggen.

Als u het meetveld wilt bewegen, dan moet dit worden gedaan voordat u de ontspanknop indrukt, d.w.z. voordat de AF-bediening start.

Het bewegen van het meetveld kan worden uitgevoerd met bediening van de knop of d.m.v. aanraken.

Knoppenbediening

Druk de joystick in de gewenste richting (ook om het meetveld terug in de middenpositie te bewegen).

Touchbediening

1. In de menusectie **SETUP**, selecteer **Customize Control**,
2. in het submenu, **Touch AF**, en
3. de functie **On** schakelen.
4. Activeer opnieuw de opnamemodus, en
5. met de functie "slepen en neerzetten" het meetkader naar de gewenste positie in het monitorbeeld verplaatsen.

Om het meetkader naar zijn middenpositie terug te brengen: Monitor op willekeurige plaats dubbel aantikken.

Aanwijzing:

Wanneer de camera uitgeschakeld en weer ingeschakeld wordt, dan gaat het meetveld terug naar de middenpositie.

Meerveldsmeting [veld]

Deze meetmethode registreert het motief met in totaal 37 tot 49 velden en biedt zo een maximale geschiktheid voor momentopnamen. U kunt zelfs kiezen of de 37 of 49 velden gebruikt worden om het geregistreerde gebied aan het motief en/of de situatie aan te passen.

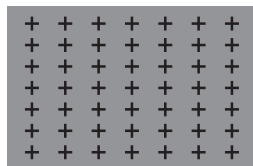
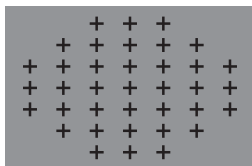
**Instellen van de functie**

1. In de menusectie **SETUP**, selecteer **AF Setup**,
2. in het submenu, **AF Steps Visible**, en
3. de functie **On**- of **Off**-schakelen.

9-veld meting [zone]

Deze meetmethode registreert motiefdetails in een centrale reeks bestaande uit een 3 bij 3 veldmatrix. Het combineert een bepaalde mate van momentopname geschiktheid met de mogelijkheid om doelbewust op grotere motieven te richten.

(Wanneer de **AF Mode** is ingesteld op **Static** en de **AF Field Size** is ingesteld op **Zone**)

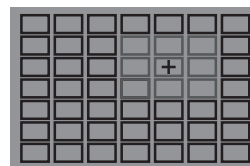

Naast de autofocus meetmodi die beschreven is op de vorige pagina's, zijn er nog drie modi beschikbaar die ontworpen zijn voor specifieke motieven en/of situaties.

Instellen van de functie

1. In de menusectie **CAMERA**, selecteer **AF Mode**, en
2. in het submenu, **Static**, **Dynamic (Tracking)**, of **Auto (Face)**.

Aanwijzing:

Dit menupunt kan worden toegewezen aan een van de softkeys voor directe toegang en ook aan het menu **FAVORITES**.

Statisch

In deze modus is de instelling automatisch vergrendeld op het motief dat in het meetskader is geregistreerd.

Dynamisch (tracking)

Deze modus is een variatie van enkel veld meting, waarin het kader voor meting van de scherpstelling is vergrendeld op het gerichte motief. Dit resulteert erin dat de scherpte-instelling telkens wordt aangepast als de afstand van dit motief tot de camera zich verandert, ongeacht de positie binnen het beeldkader en ongeacht of **AFs** of **AFc** is ingesteld. Net als enkel veld meting kunt u het kader vrij positioneren (zie pag. 210).

Aanwijzingen:

- De tracking-functie stopt als de ontspanknop wordt vrijgegeven voordat u een foto maakt. In een dergelijke situatie blijft het meetskader in de laatste positie.
- Bij het gebruik van de tracking-functie is het weergegeven beeld in kleur, zelfs wanneer **Monochrome** is ingesteld in de **JPG Settings** van het **Saturation** submenu (zie pag. 196). De opnamen worden echter opgeslagen in Z/W.

Auto (gezichtsherkenning)

In deze modus herkent de Leica SL automatisch gezichten in het beeld en stelt scherp op de gezichten op de kortste afstand. Worden er geen gezichten herkend dan wordt meerveldmeting toegepast.

Autofocus met touchregeling

In deze modus kunt u de AF-bediening starten door te tikken op het gewenste motief ergens op het monitorbeeld.

Instellen van de functie

1. In de menusectie **SETUP**, selecteer **Customize Control**,
 2. in het submenu, **Touch AF**, en
 3. de functie **On**- of **Off**-schakelen.
- In deze modus wordt de status van de scherpstelling als volgt weergegeven:
 - Wit: Monitor is nog niet aangetikt
 - Groen: Monitor aangetikt, geselecteerde motief is met succes scherp gesteld
 - rood: Monitor aangetikt, maar geselecteerd motief kan niet worden scherp gesteld (wordt weer wit kort nadat de poging voor het scherpstellen eindigt)

Aanwijzingen:

- Als **AF Mode** is ingesteld op **Auto (Face)**, dan werkt **Touch AF** niet.
- Met deze modus kan de AF-bediening worden gestart met de ontspanknop en de joystick.
- Het meetkader bevindt zich altijd op de laatste positie waar het was geplaatst, ongeacht waar deze geplaatst was met behulp van een van de 1 punt meetmodus varianten.
- Als **Face** is **On**, dan zijn de AF-meetmodi **1 Point** en **Field** niet beschikbaar, de respectievelijke lijnen in het submenu zijn grijs.

Handmatige scherpstelling - MF

Bij bepaalde motieven en situaties kan het nuttig zijn de afstandinstelling zelf uit te voeren in plaats van met autofocus te werken. Bijvoorbeeld als u dezelfde instelling voor meerdere foto's wilt gebruiken en het gebruik van de meetwaarde-opslag ingewikkelder zou zijn, of als bij landschapsopnamen de instelling op oneindig behouden moet worden of als slechte, d.w.z. zeer donkere, lichtomstandigheden geen, of slechts langzamer AF-bediening toestaat.

Om scherp te stellen aan de afstandinstelling van de lens draaien, totdat uw motief, resp. het belangrijkste deel van het motief scherp wordt afgebeeld.

Aanwijzingen:

- Wanneer de ontspanknop wordt aangetikt/licht ingedrukt, toont de bovenste weergave de ingestelde afstand evenals de voor- en achtergrenzen van de resulterende scherptedieptebereik (zie pag. 285).
- Zelfs als **Focus Mode** is ingesteld op **MF**, kunt u de joystick op elk gewenst moment gebruiken om de AF-bediening te starten (mits de **AE/AF Lock Button** functie overeenkomstig is ingesteld, zie pag. 222).
- Zelfs als **Focus Mode** is ingesteld op **AFs** of **AFc**, kunt u op elk gewenst moment handmatig scherpstellen, d.w.z. de AF instelling negeren.

Handmatige scherpstelling assistenten

Om de instelling te vergemakkelijken of om de instelnaauwkeurigheid te verhogen zijn met de Leica SL twee hulpmiddelen beschikbaar:

- De vergrote weergave van een gemiddelde uitsnede.
Toelichting: Des te groter de details van het motief worden afgebeeld, des te beter kan hun scherpste worden beoordeeld en hoe nauwkeuriger de afstand kan worden ingesteld.
- De identificatie van scherp ingestelde motieven (peaking)
U kunt de randen van scherp ingestelde motieven in kleur markeren daarmee het eenvoudiger is om de optimale instelling te bepalen. Vier kleuren zijn beschikbaar voor de peaking weergave om aangepast te kunnen worden aan verschillende motieven/achtergronden.

Instellen van de loepfunctie

1. In de menusectie **SETUP**, selecteer **Live View**,
2. in het submenu, **Manual Focus Aid**, en
3. de functie **On**- of **Off**-schakelen.

Wanneer de functie is ingeschakeld, kunt u vergrotingen van een centraal deel van het beeldkader oproepen door te drukken op de **BL** knop. De eerste druk resulteert in een 4x weergave, de tweede druk in 6x weergave, bij de derde druk verschijnt weer de niet-vergrote weergave.

U kunt de niet-vergrote sectie met behulp van de joystick bewegen.

Instellen van de peaking functie

1. In de menusectie **SETUP**, selecteer **Live View**,
2. in het submenu, **Focus Peaking**, en
3. de functie **On**- of **Off**-schakelen.

Instellen van de peaking kleur

1. In de menusectie **SETUP**, selecteer **Capture Assistants**,
2. in het submenu, **Focus Peaking**, en
3. in het respectievelijke submenu, de gewenste kleur.

Oproepen van de peaking functie

Druk op de **BR** knop (zie ook pag. 182).

Wanneer de functie is ingeschakeld, dan worden alle scherp gestelde details geïdentificeerd door hun randen die in de geselecteerde kleur zijn gemarkeerd.

BELICHTINGSMETING EN -REGELING

Methoden belichtingsmeting

Voor de aanpassing aan de heersende lichtomstandigheden, aan de situatie resp. uw werkwijze en uw creatieve ideeën zijn er met de Leica SL drie belichtingsmeetmethoden beschikbaar.

Instellen van de functie

1. In de menusectie **CAMERA**, selecteer **Exposure Metering**, en
2. in het submenu, de gewenste instelling.

Aanwijzing:

Dit menupunt kan worden toegewezen aan een van de softkeys voor directe toegang en ook aan het menu **FAVORITES**.

Meerveldsmeting -

Bij deze meetmethode analyseert de camera automatisch de helderheidsverschillen in het motief en trekt hij op grond van de vergelijking met geprogrammeerde helderheidsverdelingspatronen conclusies over de vermoedelijk positie van het hoofdmotief en de beste (compromis-) belichting die daarbij past.

Deze methode is daarom bijzonder geschikt voor spontaan, ongecompliceerd en toch zeker fotograferen ook onder lastige omstandigheden en zodoende voor het gebruik in combinatie met de programma-automaat.

Centrum-georiënteerde meting -

Deze meetmethode weegt het midden van het beeldveld het sterkste mee, maar registreert ook alle andere gedeelten. Zij maakt het mogelijk – met name in combinatie met de meetwaardenopslag – de belichting gericht op bepaalde motiefgedeelten af te stemmen, terwijl tegelijk rekening wordt gehouden met het totale beeldveld.

Spotmeting -

Deze meetmethode is uitsluitend geconcentreerd op een klein bereik in het midden van het beeld.
Zij maakt het mogelijk kleine en allerkleinste details voor een precieze belichting exact te meten – bij voorkeur in combinatie met de handmatige instelling. Bij tegenlichtopnamen moet meestal worden voorkomen dat de lichtere omgeving tot onderbelichting van het hoofdmotief leidt. Met het veel kleinere meetveld van de spotmeting kunnen ook zulke motiefdetails doelgericht worden beoordeeld.

BELICHTINGSREGELING

Voor een optimale aanpassing aan het desbetreffende motief of uw favoriete werkwijze zijn met de Leica SL de vier belichtingsmodi programma-, tijd- en diafragma-automaat, evenals de volledige handmatige instelling beschikbaar.

Selecteer modi P, A, T, M

Instellen van de functie

1. Druk in de opnamemodus op het instelwiel, en
 - De gebruikelijke bovenkant paneelweergave wordt vervangen door de (grote) letter van de huidige belichtingsmodus. De pijltjes links en rechts geven aan hoe de modus gewijzigd moet worden.
2. Draai deze naar rechts of links om de gewenste modus te selecteren.
 - Ca. 2s na de laatste draai van het instelwiel, wordt de geselecteerde modus automatisch ingesteld.
3. Om de geselecteerde modus onmiddellijk in te stellen, druk op het instelwiel of op de ontspanknop.

Aanwijzing:

Afhankelijk van de heersende lichtomstandigheden kan de helderheid van het weergegeven beeld van de werkelijke opnamen afwijken.

Met name bij langdurige belichtingen van donkere motieven lijkt het duidelijk donkerder dan de - correct belichte - opname.

Wielbediening tijdens opnamemodus

In de vier belichtingsregelingsmodi, werken het instelwiel en de bovenste schijf als volgt:

	Programma-modus (zie pag. 220)	Tijdautomaat-modus (zie pag. 221)	Diafragma-automaat-modus (zie pag. 221)	Handmatige modus (zie pag. 225)
instelwiel	Verandert de automatisch ingestelde sluitertijd/ diafragma combinaties (programma-shift (zie pag. 220)	Wijzigt de diafragma	Geen functie	Wijzigt de diafragma
Bovenste schijf	Geen functie	Geen functie	Wijzigt de sluitertijd	Wijzigt de sluitertijd

De bediening van zowel het instelwiel en de bovenste schijf kan op twee manieren worden aangepast,

- Hun standaardinstelling richtingen kan worden teruggedraaid, en
- hun instellingstappen kunnen worden aangepast.

Instellen van de functie

1. In de menusectie **SETUP**, selecteer **Customize Control**,
2. in het submenu, **Rear Wheel Direction** of **Front Wheel Direction**, en
3. in het respectievelijke submenu, de gewenste functie.

Front Wheel Direction

Stop Down →: Rechtsom te draaien verhoogt de sluitertijd, linksom draaien verlaagt het.

← Stop Down: Rechtsom te draaien verlaagt de sluitertijd, linksom draaien verhoogt het.

Rear Wheel Direction

Stop Down →: Rechtsom draaien wordt de diafragma-opening kleiner (hogere waarden), linksom neemt het toe (lagere waarden).

← Stop Down: Rechtsom draaien vergroot de diafragma-opening (lagere waarden), linksom wordt het kleiner (hogere waarden).

Aanwijzing:

Deze instellingen hebben geen invloed op het bedienen van het instelwiel tijdens menubediening. Ze hebben geen enkel effect als

Key Lock in menusectie **SETUP** is ingesteld op **On**. (zie pag. 192)

Instellingstappen

U kunt kiezen tussen stappen van ½ EV of ⅓EV. Dit maakt het mogelijk om een keuze te maken tussen sterkere of subtielere effecten van uw respectievelijke aanpassingen.

Instellen van de functie

1. In de menusectie **SETUP**, selecteer **EV Increment**, en
2. in het submenu, de gewenste instelling.

Aanwijzing:

Deze instelling is ook geldig voor belichtingscompensatie (zie pag. 224) en belichtingsseries (zie pag. 226).

BELICHTINGSSIMULATIE/REGELING VAN DE VELDDIEPTE

Deze functie simuleert het effect van de diafragma en sluitertijd instellingen, zodat u resultaten kunt beoordelen voordat u een foto maakt.

Instellen van de functie

1. Druk op de **FN** knop halverwege de opnamemodus.
 - Elke keer dat u de knop **FN** indrukt, schakelt de weergave om. Pictogrammen geven de respectievelijke instelling aan die boven de diafragma waarde en/of sluitertijd waarden verschijnen.

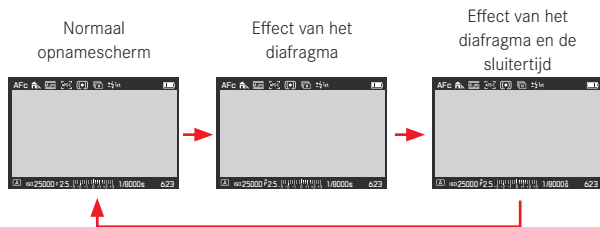

Aanwijzingen:

- U kunt autofocus activeren (zie pag. 208) door het indrukken van de ontspanknop tijdens de simulatiemodus voor de belichting.
- De simulatiemodus van de belichting wordt geannuleerd als de camera wordt uitgeschakeld.

PROGRAMMA-AUTOMAAT - P

Voor snel, volautomatisch fotograferen. De belichting wordt door automatische instelling van sluitertijd en diafragma geregeld.

Maken van een opname met deze modus

1. Selecteer de  modus met het instelwiel (zie pag. 217), en
2. ontspanknop tot het 1^{ste} drukpunt drukken.

Als het automatisch ingestelde waardenpaar voor de bestemde beeldvorming geschikt lijkt:

3. Ontspanknop voor de opname volledig indrukken.



Als dat niet het geval is kunt u het waardenpaar vóór het activeren wijzigen.

VERANDERT DE AUTOMATISCH INGESTELDE SLUITERTIJD/ DIAFRAGMA COMBINATIE (PROGRAM SHIFT)

Het wijzigen van de voorgegeven waarden met de shift-functie combineert de betrouwbaarheid en snelheid van de volautomatische belichtingsregeling met de mogelijkheid te allen tijde de door de camera gekozen tijd/diafragma-combinatie naar eigen wens te variëren.

Instellen van de functie

Voor kortere sluitertijden, bijv. bij sportfotografie, instelwiel naar rechts draaien, voor een grotere scherptediepte, bijv. bij opnamen van landschappen, naar links (in de veronderstelling dat u de daaruit voortvloeiende langere sluitertijden accepteert)

- Geshiftete waardenparen zijn door een  naast de  gekenmerkt.

De totale belichting, d.w.z. de helderheid van het beeld, blijft daarbij ongewijzigd.

Aanwijzingen:

- Om een correcte belichting te garanderen is het verstelbereik begrensd.
- Om onbedoeld gebruik te voorkomen, keren de waarden na elke opname en ook als de belichtingsmeting na 12s automatisch wordt uitgeschakeld, weer naar de door de camera voorgegeven waarden terug.

TIJDAUTOMAAT MODUS - A

De automatische tijdsinstelling bestuurt de belichting automatisch bij handmatige instelling van de diafragma. Deze is daarom bijzonder geschikt voor opnamen waarbij scherptediepte het beslissende beeldvormgevingselement is.

Met een kleinere diafragmawaarden kunt u het bereik van de scherptediepte verkleinen, bijvoorbeeld om bij een portret het scherp afgebeelde gezicht tegen een onbelangrijke of storende achtergrond "vrijlaten", of omgekeerd met een grotere diafragmawaarden het bereik van de scherptediepte vergroten om bij een landschapsopname alles van voor- tot achtergrond scherp weer te geven.

Maken van een opname met deze modus

1. Selecteer de **A** modus met het instelwiel (zie pag. 217),
2. stel de gewenste diafragmawaarde met het instelwiel in, en
3. ontspanknop tot het 1^{ste} drukpunt drukken.

Als de automatische ingestelde sluitertijd voor de bestemde beeldvorming geschikt is:

4. Ontspanknop voor de opname volledig indrukken.

Als dat niet het geval is kunt u de diafragmawaarde vóór het activeren ook wijzigen.

DIAFRAGMA AUTOMAAT - T

De diafragma-automaat regelt de belichting automatisch in overeenstemming met de handmatig vooraf ingestelde sluitertijd. Deze is daarom bijzonder geschikt voor opnamen van bewegende motieven, waarbij de scherpte van de afgebeelde beweging het beslissende beeldvormgevingselement is.

Met korte sluitertijden kunt u bijv. ongewenste bewegingsonscherpte vermijden, d.w.z. uw motief "bevrozen", of, omgekeerd, met overeenkomstige langere sluitertijden de dynamiek van de beweging door gerichte "vee-effecten" tot uiting brengen.

Maken van een opname met deze modus

1. Selecteer de **T** modus met het instelwiel (zie pag. 217),
2. stel de gewenste sluitertijd met de bovenste schijf in, en
3. druk de ontspanknop tot het eerste drukpunt in.

Als de automatisch ingestelde diafragmawaarde voor de bestemde beeldvorming geschikt lijkt:

4. Ontspanknop voor de opname volledig indrukken.

Als dat niet het geval is kunt u de sluitertijd vóór het activeren ook wijzigen.

OPSLAAN VAN DE MEETWAARDEN

Om reden van beeldvorming kan het van voordeel zijn het hoofdmotief niet in het midden van het beeld te plaatsen. In zulke gevallen maakt het de meetwaardenopslag - met de belichtingsmodi **P**, **T** en **A** evenals de **AF**-modus 1-veld- en spotmeting mogelijk, eerst het hoofdmotief te meten en deze instelling zolang vast te houden tot u uw definitieve beeldfragment hebt bepaald en wilt activeren.

In de fabrieksinstellingen, worden beide functies vergrendeld met de ontspanknop. U kunt de opslagfunctie echter ook tussen de ontspanknop en de joystick verdelen, of beide met de joystick uitvoeren.

Met behulp van de ontspanknop

1. Het deel van uw motief, waarop de scherpte en belichting moet worden afgestemd, met het AF-kader viseren.
2. Door het drukken op de ontspanknop tot het eerste drukpunt de scherpte en belichting instellen en opslaan.
3. Ontspanknop verder half ingedrukt houden en door zwenken van de camera de uiteindelijke beeldduitsnede bepalen
4. Ontspanknop voor de opname volledig indrukken.

De vergrendelfunctie wordt geannuleerd als u de ontspanknop loslaat.

Met behulp van de joystick

Instellen van de functie:

1. In de menusectie **SETUP**, selecteer **Customize Control**, en
2. in het submenu **AE/AF Lock Button**.
 - Een ander submenu verschijnt.
3. Selecteer in dit submenu welk soort scherpstellingmodus u wilt gebruiken met de joystick, d.w.z. in een autofocus-modus - **AF-modus** of met handmatige instelling - **MF Modus**.
 - Nu verschijnt een ander submenu.
4. Selecteer in dit submenu de vergrendelingsfunctie(s) die u met de joystick wilt uitvoeren (en dus niet met de ontspanknop).

Vergrendelingsfuncties in de **AF-modus** instellingen

	Ontspanknop	Joystick
AF-L	Belichting	Autofocus instelling
AE-L	Autofocus instelling	Belichting
AF-L + AE-L	Geen	Beide

Vergrendelingsfuncties in de **MF-modus** instellingen

Zelfs als **Focus Mode** is ingesteld op **MF**, dan start door het drukken van de joystick niet alleen de autofocus bediening in vier of vijf instellingen, maar vergrendelt ook de autofocus instellingen waarbij **AFs** betrokken zijn.

	Ontspanknop	Joystick
AFs	Belichting	Autofocus instelling
AFs + AE-L	Geen	Beide
AFc	Belichting	Autofocus instelling
AFc + AE-L	Geen	Beide
AE-L	Geen	Belichting

Aanwijzing:

Met zowel **AF Mode** en **MF Mode**: Net als met de ontspanknop, beginnen bij het drukken van de joystick ook de respectievelijke meet- en instellingfuncties.

Een foto maken is in principe dezelfde procedure zoals beschreven is op de vorige pagina, met uitzondering van de joystick te drukken in plaats van de ontspanknop, of extra in de respectievelijke gevallen.

BELICHTINGSCOMPENSATIES

Sommige motieven bestaan hoofdzakelijk uit oppervlakken die onder- of bovengemiddeld lichte oppervlakken, bijvoorbeeld bij grote sneeuwvlakten of, andersom, een zwarte stoomlocomotief die het kader geheel vult. Met de belichtingsmodi **P**, **S** en **A** kan het in zulke gevallen doelmatiger zijn om een desbetreffende belichtingscorrectie uit te voeren, i.p.v. telkens met de meetwaardeopslag te werken. Hetzelfde geldt in het geval dat u voor meerdere opnamen telkens een identieke belichting wilt garanderen.

Instellen van de functie - met menubediening

1. In de menusectie **CAMERA**, selecteer **Exposure Compensation**, en
2. in het submenu, de gewenste instelling.
3. Sla uw instelling op door het instelwiel of de joystick te drukken.

Instelling van de functie - met behulp van directe toegang (met gebarenbediening)

Dit gebeurt in principe zoals beschreven is voor witbalans op pag. 199.

Aanwijzingen:

- Een ingestelde compensatie blijft ook na een willekeurig aantal opnamen en zelfs na het uitschakelen van de camera actief, resp. zolang tot ze op **0** wordt geschakeld.
- Deze functie is onderwerp van de **EV Increment** instelling, (zie pag. 218). Wanneer deze wordt gewijzigd, dan wordt een instellingcompensatie geannuleerd, d.w.z. automatisch teruggezet op **0**.
- Dit menupunt kan worden toegewezen aan een van de softkeys voor directe toegang en ook aan het menu **FAVORITES**.

HANDMATIGE INSTELLING - M

Als u bijv. gericht een speciaal beeldeffect wilt verkrijgen die alleen door een heel bepaalde belichting te bereiken is, of bij meerdere opnamen met verschillende beeldfragmenten wilt zorgen voor absoluut identieke belichting, biedt zich de handmatige instelling van sluitertijd en diafragma aan.

Maken van een opname met deze modus

1. Selecteer de **M** modus met het instelwiel (zie pag. 217).
2. Ontspanknop tot het 1^{ste} drukpunt drukken.
3. Stel de gewenste sluitertijd met de bovenste schijf in en het gewenste diafragma met het instelwiel.
 - De resulterende belichting wordt aangegeven door het bovenste deel van de lichtbalansschaal:
 - Alleen centraal markering brandt wit: Juiste belichting
 - Witte markeringen links of rechts van de markering in het midden: Onder- of overbelichting van ongeveer de hoeveelheid die wordt weergegeven (in $\frac{1}{3}$ EV-stappen, EV = belichtingswaarde)
 - Rode markeringen links of rechts van de centrale markering:
Onder- of overbelichting van meer dan ± 3 EV
4. Ontspanknop voor de opname volledig indrukken.

Aanwijzing:

Voor langere belichtingstijden dan 60s, gebruik de **B** instelling, die beschikbaar is door het linksom draaien van de bovenste schijf verder dan de **60s** instelling.

Met **B**, blijft de sluiters open zolang u de ontspanknop volledig indrukt.

AUTOMATISCHE BELICHTINGSSERIE

Contrastrijke motieven, die zowel zeer lichte als ook zeer donkere bereiken vertonen, kunnen - afhankelijk van de verlichting - tot zeer verschillende beeldeffecten leiden.

Met de automatische belichtingsserie kunt u een serie van drie of vijf opnamen met gestaffelde belichting maken. Daarna kunt u de meest succesvolle opname voor verder gebruik selecteren.

Instellen van de functie

1. In de menusectie **CAMERA**, selecteer **Drive Mode**, en
2. in het submenu, **Exposure Bracketing**.
3. Terug in de **CAMERA** sectie, selecteer **Exposure Bracketing** dit keer,
4. in het submenu **Frames**, en
5. in dit submenu het aantal kaders waaruit de bedoelde belichtingsserie zou moeten bestaan.

Het verschil tussen de belichtingen - stappen van 1, 2 of 3EV zijn beschikbaar - moet ook worden ingesteld. Dit wordt in het **Aperture** submenu gedaan, precies op dezelfde manier als beschreven is in stappen 4 en 5.

Het **Exposure Bracketing** submenu hierboven vermeld in stap 3 bevat twee verdere punten: **Automatic** en **JPG-HDR**.

In **Automatic** kunt u kiezen hoe de instelling van de belichtingsseries wordt uitgevoerd, d.w.z. ofwel door het slechts eenmaal indrukken van de ontspanknop - **On**, of voor elke belichting apart - **Off**, bijv. voor het aanpassen van de tijd tussen de belichtingen bij wisselende verlichting.

Instellen van de functie

1. In de menusectie **CAMERA**, selecteer **Exposure Bracketing**,
2. selecteer **Automatic**, en
3. de functie **On**- of **Off**-schakelen.

JPG-HDR is een functie (alleen beschikbaar voor de JPEG-bestandsindeling, zie pag. 195) creëert één foto met een groter dynamisch bereik, d.w.z. toont definitie in zeer lichte en zeer donkere delen van het motief, door het automatisch combineren van 3 belichtingen.

Instellen van de functie

1. In de menusectie **CAMERA**, selecteer **Exposure Bracketing**,
2. selecteer **JPG-HDR**, en
3. de functie **On**- of **Off**-schakelen.

Wanneer een belichtingsserie is ingesteld, wordt dit aangegeven door  in de kop van het scherm.

Aanwijzingen:

- Afhankelijk van de belichtingsmodus worden de indelingen door het veranderen van de sluitertijd (**T/M**) of het diafragma (**A**), of beide (**P**) gegenereerd.
- De volgorde van de opnamen is: onderbelichting/correcte belichting/overbelichting.
- Afhankelijk van de beschikbare combinatie sluitertijd/diafragma kan het werkgebied van de automatische belichtingsseries beperkt zijn.
- Een ingestelde belichtingsserie blijft ook na een willekeurig aantal opnamen en zelfs na het uitschakelen van de camera actief, resp. zolang tot ze op  wordt geschakeld.
- Als een belichtingscompensatie op dezelfde tijd is ingesteld, dan wordt het startpunt van de belichtingsserie gecompenseerd door de compensatiewaarde.
- Belichtingsseries zijn niet beschikbaar als een intervalserie is ingesteld (zie pag. 238).
- Dit menupunt kan worden toegewezen aan een van de softkeys voor directe toegang en ook aan het menu **FAVORITES**.

FOTOGRAFEREN MET FLITS

De camera bepaalt het benodigde flitsvermogen door het afgeven van een of meer meetflitsen in fracties van seconden voor de eigenlijke opname. Direct daarna, bij het begin van de belichting, wordt de hoofdflits afgegeven. Alle factoren die de belichting beïnvloeden (bijv. filters en wijziging van de diafragma-instelling) worden automatisch gerespecteerd.

Geschikte flitsapparaten

De volgende flitsapparaten kunnen op de camera worden gebruikt. Ze laten de TTL-flitsmeting toe, en, afhankelijk van de uitrusting, een groot aantal van de in deze handleiding beschreven functies.

- Het Leica SF 26 systeemflitsapparaat. Het valt ook positief op door zijn bedieningsgemak.
- Andere Leica systeemflitsapparaten, met uitzondering van de Leica SF 20.

Er kunnen echter ook andere, gebruikelijke flitsapparaten met gestandaardiseerde flitsvoet en ontsteking via het positieve middencontact¹ (X-contact) worden gebruikt. Wij adviseren het gebruik van moderne thyristor-geregelde elektronenflitsapparaten.

¹ Wanneer andere, niet speciaal op de camera afgestemde flitsapparaten worden gebruikt, die de witbalans van de camera niet automatisch omschakelen, moet de instelling  **Flash** worden gebruikt (zie pag. 198).

PLAATSEN VAN HET FLITSAPPARAAT

1. Camera en flitsapparaat uitschakelen
2. Trek de afdekking van de accessoireschoen er naar achteren af
3. Voet van het flitsapparaat geheel in de accessoireschoen schuiven en, indien aanwezig, met de klemmoer tegen ongewild eruit vallen beveiligen.
Dit is belangrijk omdat wijzigingen van de positie in de flits schoen de vereiste contacten onderbreken en daardoor storingen kunnen ontstaan.

Het flitsapparaat moet voor de automatische regeling door de camera op de modus **TTL** zijn ingesteld. Wanneer is ingesteld op **A**, dan moet de flitsbelichting worden geregeld door het handmatig instellen van een passende diafragma op zowel de camera en het flitsapparaat. Dit moet ten minste met de motiefafstand overeenkomen. Wanneer is ingesteld op **M**, dan moet de flitsbelichting worden geregeld door het handmatig instellen van een passende diafragma op zowel de camera en het flitsapparaat. Dit moet overeenkomen met de motiefafstand en/of door het instellen van een dienovereenkomstig verlaagd vermogen.

Aanwijzingen:

- Het flitsapparaat moet ook ingeschakeld, d.w.z. klaar voor gebruik zijn, anders kan dit foutieve belichtingen en foutieve meldingen van de camera tot gevolg hebben.
- Dit menupunt kan worden toegewezen aan het menu **FAVORITES**.

SYNCHRONISATIETIJD

De belichting van flitsopnamen vindt altijd plaats met twee lichtbronnen, de aanwezige omgevingslicht en het flitslicht. Het flitslicht van de flitsactivering bepaalt daarbij over het algemeen waar de uitsluitend of hoofdzakelijk van het flitslicht verlichte motiefdelen in het beeldveld worden afgebeeld.

Bij het gebruikelijke tijdstip van de flitsontsteking tot het begin van de belichting kan dit tot schijnbare tegenstellingen leiden, zoals bij de opname van een voertuig dat door zijn eigen lichtsporen wordt ingehaald.

De Leica SL stelt u in staat om tussen dit gebruikelijke flitsontstekingstijdstip en het einde van de belichting te kiezen: In dit geval volgen in het vermelde voorbeeld de lichtsporen van de achterlichten het voertuig, zoals dit te verwachten is. Deze flitstechniek verleent daarmee een natuurlijkere indruk van beweging en dynamiek.

Instellen van de functie

1. In de menusectie **CAMERA**, selecteer **Flash Settings**,
2. in het submenu **Flash Sync**, en
3. in het bijbehorende submenu, de gewenste instelling.

Aanwijzingen:

- Hoe sneller de gebruikte sluitertijd is en/of hoe trager het motief beweegt, hoe minder verschil er is tussen de twee ontstekingstijdstippen van het flitsapparaat.
- Dit menupunt kan worden toegewezen aan het menu **FAVORITES**.
- Gebruik geen synchronisatiekabels die langer zijn dan 3 m/ 10 voet.

SELECTEER HET SYNCHRONISATIE SNELHEIDSBEREIK

Met de Leica SL kunt u het gebruikte sluitertijd bereik in de modi automatische programma en tijdautoomaat belichting begrenzen, bijv. om aan uw beeldvormingsideeën te voldoen. Bovendien kunt u tussen twee automatische en meerdere handmatige instellingen kiezen.

Instellen van de functie

1. In de menusectie **CAMERA**, selecteer **Flash Settings**,
2. in het submenu, **Auto slow sync**, en
3. in het bijbehorende submenu, één of twee automatische instellingen - **1/2f min. 1/60 s** of **1/f min. 1/60 s**, of de gewenste langzaamste sluitertijd.

Aanwijzingen:

- **1/f min. 1/60 s** resulteert in de laagst mogelijke sluitertijden op basis van de regel voor het maken van scherpe foto's met vrije hand, bijv. $\frac{1}{100}$ s met een brandpuntsafstand van 100 mm. Aan de andere kant, negeert deze instelling lagere snelheden dan $\frac{1}{60}$ s, d.w.z. zelfs wanneer kortere brandpuntsafstanden dan 60mm worden gebruikt. **1/2f min. 1/60 s** is in principe hetzelfde, met uitzondering dat dit in twee keer snellere sluitertijden resulteert wanneer dat mogelijk is, bijv. voor nog meer veiligheid tegen onscherpe foto's.
- Dit menupunt kan worden toegewezen aan het menu **FAVORITES**.

FLITSBELICHTINGSCOMPENSATIE

Met deze functie kan de flitsbelichting onafhankelijk van de belichting van het aanwezige licht gericht afgezwakt of versterkt worden, bijv. om bij een buitenopname in de avond het gezicht van een persoon op de voorgrond lichter te maken, terwijl de lichtsfeer behouden moet blijven.

Instellen van de functie

1. In de menusectie **CAMERA**, selecteer **Flash Settings**,
2. in het submenu **Flash Exp. Compensation**, en
3. in het bijbehorende submenu, de gewenste instelling.

Aanwijzingen:

- **Flash Exp. Compensation** is niet beschikbaar wanneer flitsapparaten zijn geplaatst die hun eigen compensatie-instelling functie hebben, bijv. de Leica SF 58.
- Een met plus-correctie gekozen heldere flitsverlichting vereist een hoger flitsvermogen en omgekeerd. Daarom beïnvloeden flits-belichtingscorrecties meer of minder sterk de reikwijdte van de flits: Een plus-correctie vermindert de reikwijdte, een minus-correctie verhoogt deze.
- Een ingestelde compensatie (correctie) blijft ook na een willekeurig aantal opnamen en zelfs na het uitschakelen van de camera actief, resp. zolang tot ze op 0 wordt geschakeld.
- Deze functie is onderwerp van de **EV Increment** instelling, (zie pag. 218). Wanneer deze wordt gewijzigd, dan wordt een instellingcompensatie geannuleerd, d.w.z. automatisch teruggezet op 0.
- Dit menupunt kan worden toegewezen aan het menu **FAVORITES**.

VIDEO-OPNAMEN

Met deze camera kunt u ook video-opnamen maken. De volgende instellingen zijn mogelijk/nodig:

Bestandsindeling

Instellen van de functie

1. In de menusectie **IMAGE**, selecteer **Video File Format**, en
2. in het submenu, de gewenste instelling.

Resolutie

Met de Leica SL hebt u de keuze tussen een grote verscheidenheid van resolutie instellingen waaronder twee verschillende 4K resoluties (4096 x 2160, vaak aangeduid als 'cinema 4K', en 3840 x 2160, de resolutie voor UHD televisietoestellen). Behalve voor 4096 x 2180, die alleen beschikbaar is met een beeldsnelheid van 24 fps, kunnen alle andere resoluties worden gecombineerd met verschillende beeldsnelheden. Hierdoor kunnen ze bijv. worden aangepast aan de heersende netspanning frequenties, of om bijzonder goede weergave van bewegende onderwerpen met de hogere beeldsnelheden te garanderen. Alle beeldsnelheden zijn van het progressieve type.

Instellen van de functie

1. In de menusectie **IMAGE**, selecteer **Video Resolution**, en
2. in het submenu, de gewenste instelling.

ISO-gevoeligheid

Alle op pag. 202 genoemde instellingen; echter geldt de op de volgende pagina beschreven beperking m.b.t. de sluitertijden

Aanwijzing:

Vooraf bij het fotograferen van donkere onderwerpen met hoge ISO-waarden, waarin zich zeer heldere puntvormige lichtbronnen bevinden, kunnen in de afbeelding verticale en horizontale strepen optreden.

Afstandsinstelling

Alle op de pag. 208/209 beschreven opties.

Methoden belichtingsmeting

Alle op de pag. 216 beschreven opties.

Belichtingsfuncties

- Tijdautomaat
- Handmatige bediening met sluitertijden van $\frac{1}{30}$ - $\frac{1}{4000}$ s.
Handmatig ingestelde langzamere sluitertijden worden automatisch teruggezet op $\frac{1}{30}$ s.

Aanwijzing:

Om een gelijkblijvende belichting te verzekeren, dient u de sluitertijden handmatig in te stellen - wijzigingen aan het onderwerp, bijv. bij het zwenken, kunnen anders schommelingen in de helderheid veroorzaken.

Kleurruimte

Video-opnamen zijn alleen mogelijk met sRGB.

Contrast, verzadiging, scherpte

Alle op pag. 196 beschreven opties, maar voor video-opnamen worden ze afzonderlijk ingesteld.

Instellen van de functie

1. In de menusectie **IMAGE**, selecteer **Video Settings**,
2. in het submenu, het gewenste punt, en
3. in de respectievelijke submenu's de gewenste instellingen.

Stabilisatie

Deze functie geeft video-opnamen die van een aanzienlijk stabilere beeldvorming profiteren. Deze functie moet voor video-opnamen afzonderlijk van die voor foto's worden ingesteld.

Instellen van de functie

1. In de menusectie **IMAGE**, selecteer **Video Settings**,
2. in het submenu, **Video Stabil**, en
3. de functie **On**- of **Off**-schakelen.

Gamma L-Log

Videobestanden die met deze functie worden opgenomen hebben in eerste instantie een "plat" uiterlijk met zeer onverzadigde kleuren en een zeer klein dynamische bereik. Dit is het favoriete type bestand voor professionele nabewerking.

Instellen van de functie

1. In de menusectie **IMAGE**, selecteer **Video Settings**,
2. in het submenu, **Video Gamma L-Log**, en
3. de functie **On**- of **Off**-schakelen.

Tijdcode

De tijdcode is een datarecord, die parallel aan de beeld- en geluidsgegevens wordt geproduceerd en geregistreerd. Hij maakt de toewijzing van beeld- en geluidsignalen op het juiste tijdstip mogelijk, ook na de montage, respectievelijk na een latere, afzonderlijke bewerking.

U kunt kiezen tussen een continue "lopende" tijdcode – **Free Run** en één voor de speciale opname – **Rec Run**.

Instellen van de functie

1. In de menusectie **IMAGE**, selecteer **Video Settings**,
2. in het submenu, **Time Code**,
3. in het submenu **Mode** van dat punt, en
4. in het uiteindelijke submenu de gewenste functie.

U kunt kiezen of u de start zelf wilt definiëren, d.w.z. hoe groot het tijdsverschil moet zijn tussen het begin van de opname en het begin van het genereren van het tijdcode signaal – **Manual**, of gebruik maken van het tijdcode signaal wat gegenereerd wordt door de camera – **Camera Time**. U kunt ook uw instellingen terugzetten in **Manual** op **0**.

Instellen van de functie

1. Voer stap 1. en 2. uit zoals hierboven beschreven is,
2. in het submenu **Time Code**, selecteer **Start Time**, en
3. in dat submenu, de gewenste functie.
 - Als **Camera Time** of **Reset Timecode** zijn geselecteerd, dan verschijnt het submenu **Time Code** opnieuw. Als **Manual** geselecteerd is, dan verschijnt een ander submenu dat numerieke groepen bevat: **hr** [uren], **mm** [minuten], **ss** [seconden], en **Frame** [beeldnummer binnen de respectievelijke seconde].

Instelling van een vertraging

4. Om een numerieke groep in te stellen, draai het instelwiel of druk de joystick omhoog of omlaag.
Om tussen groepen om te schakelen, druk op het instelwiel of de joystick naar binnen of naar rechts drukken.

Video hoogte-breedteverhouding

Als de bedoelde weergaveapparatuur een andere hoogte-breedteverhouding heeft dan die, die bepaald is in **Video Resolution** (zie pag. 230), dan kunt u passende kaderlijnen kiezen die met deze modus worden weergegeven waarmee u uw compositie op de respectievelijke hoogte-breedteverhouding aan kunt passen.

Instellen van de functie

1. In de menusectie **SETUP**, selecteer **Capture Assistents**,
2. in het submenu, **Video Aspect Ratio**, en
3. in het bijbehorende submenu, de respectievelijke kaderlijnen op **On** of **Off** schakelen.
 - De delingsgrenzen van een meer rechthoekige hoogte-breedteverhouding (dan die van de opgenomen video) worden aangeduid door horizontale groene lijnen, die, die meer vierkant zijn, door verticale rode lijnen.

Aanwijzing:

U kunt een willekeurig aantal kaderlijnen voor gelijktijdige weergave activeren.

Video veiligheidszone

Tijdens de weergave met verschillende apparatuur moet misschien een klein aantal kaderhoeken worden bijgeknipt. Om ervoor te zorgen dat dit beslissende delen van het motief niet afsnijdt, kunt u een passende compositie met behulp van vier verschillende "veiligheidsmarges" uitvoeren.

Instellen van de functie

1. In de menusectie **SETUP**, selecteer **Capture Assistents**,
2. in het submenu, **Video Safety Area**, en
3. in het bijbehorende submenu, **80%**, **90%**, **92.5%**, of **95%**.
 - De resulterende veiligheidszone wordt aangegeven door een desbetreffend kader.

Aanwijzing:

De kaders zijn gebaseerd op de feitelijk opgenomen video-indeling. Ze zijn op geen hoogte-breedteverhouding die geselecteerd is in **Video Aspect Ratio** (zie vorige sectie).

Auto ISO video

Alle op pag. 202 beschreven opties, maar voor video-opnamen worden ze afzonderlijk ingesteld.

Instellen van de functie

1. In de menusectie **SETUP**, selecteer **Auto ISO Settings**,
2. in het submenu **Auto ISO Video**, en
3. In het volgende submenu **Maximum ISO**, **Maximum Exposure Time** of **Floating ISO**, en
4. selecteer de gewenste instellingen in de desbetreffende submenu's of schakel de **Floating ISO** functie **On** of **Off**.

Weergavemodus video

Met deze modus kunt u de effecten van de eerder beschreven instellingen controleren, evenals de instelling van het opnamegeluidsniveau (zie hieronder) voordat daadwerkelijk wordt gestart met een video-opname.

Omschakelen tussen de modi foto- en videoweergave

Druk kort op de **LV** knop.

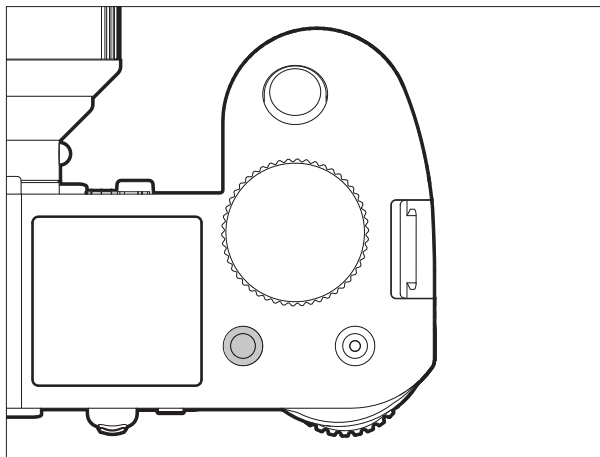

Geluid opnemen

Video-opnamen vinden in principe met geluid plaats. Dit kan worden gedaan met behulp van de ingebouwde microfoons of met externe microfoons die met de respectievelijke aansluiting (zie pag. 161) van de camera zijn verbonden. De ingebouwde microfoons nemen in stereo op. Hoewel het opnameniveau automatisch wordt geregeld.

Voor het bereiken van het gewenste geluidsvolume resp. ter verbetering van de duidelijkheid kunt u de gevoeligheid van de microfoons aan de opnamesituatie aanpassen.

Aanwijzing:

Het volume kan niet per kanaal afzonderlijk worden geregeld.

Instellen van de functie

1. In de menusectie **IMAGE**, selecteer **Video Settings**.
2. in het submenu, **Microphone Gain**, en
3. in het bijbehorende submenu, het gewenste niveau.

Ter vermindering van mogelijk windgeruis, veroorzaakt tijdens het opnemen, is er dempingsfunctie beschikbaar.

Instellen van de functie

1. In de menusectie **IMAGE**, selecteer **Video Settings**,
2. in het submenu, **Wind Elimination**, en
3. in de respectievelijke submenu's de gewenste instellingen.

Aanwijzingen:

- Zowel de afstandsinstelling als ook de autofocusmodus genereren geluiden die opgenomen worden. Om dit te vermijden moet u tijdens een lopende opname deze beide functies niet uitvoeren.
- Beide menupunten kunnen worden toegewezen aan het menu **FAVORITES**.

Starten / stoppen van de opname

Door op de videostartknop te drukken, start u de opname en door er opnieuw op te drukken, stopt u deze weer.

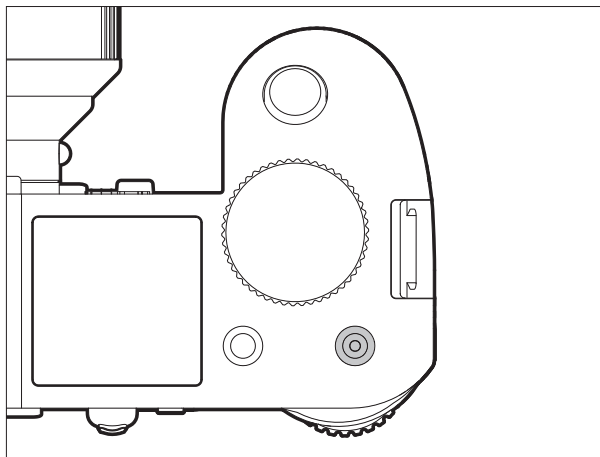

- Als er een video-opname wordt gemaakt, wordt dit op de monitor/zoeker aangegeven door een knipperend rood punt en de weergave van de lopende opnametijd. Omdat video-opnamen op deze camera met verschillende hoogte-breedteverhouding kunnen worden gemaakt (afhankelijk van de ingestelde resolutie), zullen er zwarte stroken in de monitor/zoeker verschijnen of boven en onder, of links en rechts van het beeld.

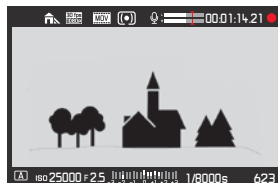

Resterend aantal opnamen

Videomodus	Geheugenkaart(en) geplaatst	HDMI-verbinding	Video opgeslagen op		Bitdiepte
			Geplaatste geheugenkaart(en)	Extern opnameapparaat	
Weergave	ongeacht				
Opnemen	ja	ongeacht	ja	nee	8 bits
	nee	ja	-	ja	10bits

Opnemen op een extern apparaat

De video-opname wordt gewoonlijk opgeslagen op de geplaatste geheugenkaart(en). Via de HDMI-verbinding kan deze ook worden opgeslagen op een extern apparaat. Dit is niet alleen mogelijk met de video opnamemodus, maar ook tijdens een videoweergave modus. De bitdiepte¹ die gebruikt wordt bij het opslaan op kaarten is 8bits, terwijl de HDMI-verbinding 10 bits levert. De onderstaande tabel toont de beschikbare modi.

Aanwijzing:

- Zorg vóór het opnemen van video op de geplaatste geheugenkaart(en), dat deze voldoende capaciteit hebben).
- Gebruik alleen het HDMI-kabelmodel dat door Leica voor deze camera gespecificeerd is (zie pag. 272).

¹ Hoe hoger de bitdiepte waarde, hoe meer verschillende kleurtonen geregistreerd en gereproduceerd kunnen worden, d.w.z. des te fijner de overgangen tussen de kleuren zullen zijn.

Modus vergrendeling

Met deze functie kunt u de videoknop uitschakelen, d.w.z. als deze is ingesteld op **On**, dan start een druk op de knop niet de video-opname. Voor meer informatie, zie "Vergrendeling van de ontspanknop en video-opname knoppen" op pag. 205.

Instellen van de functie

1. In de menusectie **SETUP**, selecteer **Customize Control**,
2. in het submenu, **Mode Lock**, en
3. de functie **On**- of **Off**-schakelen.

Fotograferen tijdens een video-opname

Met de Leica SL kunt u een lopende video-opname voor het maken van één of meerdere foto's voor korte tijd onderbreken. Het fotograferen gebeurt met de instellingen in de desbetreffende menupunten en net zo als in de betreffende paragrafen is beschreven.

Een foto maken

1. Tijdens de video-opname de ontspanknop tot het 1^{ste} drukpunt indrukken.
 - Het aantal opneembare beelden wordt op de voettekst van het scherm weergegeven als de ontspanknop half indrukt wordt.
2. Ontspanknop voor de opname volledig indrukken.

Video-opname begint opnieuw als het maken van de foto voltooid is.

EXTRA OPNAMEFUNCTIES

INTERVAL FOTOSERIES

Met Leica SL kunt u bewegingen over een langere periode in vorm van fotoseries automatisch opnemen. Daarbij legt u de starttijd van de serie, de afstanden tussen de opnamen en het aantal foto's vast.

Instellen van de functie

1. In de menusectie **CAMERA**, selecteer **Drive Mode**, en
2. in het submenu, **Interval**.
3. Terug in de **CAMERA** sectie, selecteer **Interval** dit keer,
4. in het submenu **Number of Frames**, en
5. in de bijbehorende toetsenblok-submenu het aantal opnamen waaruit de bedoelde interval-serie zou moeten bestaan.

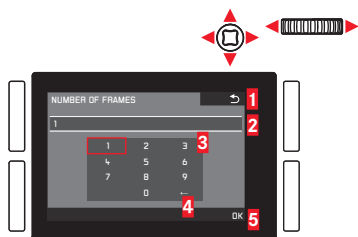

- 1 Terug "knop" (om terug te keren naar het vorige menuniveau zonder bevestiging van alle instellingen)
- 2 Invoerregel
- 3 Cijferblok
- 4 Wis "knop" (voor verwijdering van de respectievelijke laatste waarde)
- 5 Bevestiging "knop" (voor zowel individuele waarden als voor de voltooide instellingen)

Bedienen van het toetsenblok kan ook anders worden gedaan.

Per menuregeling

- Om naar links of naar rechts te gaan, draai het instelwiel of druk de joystick in de gewenste richting.
- Om omhoog of omlaag te gaan, druk op de joystick in de gewenste richting.
- Om een waarde of instelling te bevestigen druk op het instelwiel of druk de joystick naar binnen.

Gebruik van gebarenbediening

- Tik op de gewenste waarde en de respectievelijke instelling "knoppen".
- Voor het instellen van de tijd tussen de opnamen en de tijd tot de serie moet beginnen:
 1. In stap 3. hierboven genoemde **Interval** submenu, selecteer **Interval** en **Countdown**, respectievelijk, en
 2. in de bijbehorende submenu's, de respectievelijke tijden.
 - Om de waarden in te stellen, aan het instelwiel draaien of de joystick omhoog of omlaag drukken.
 - Om tussen uren, minuten en seconden te wisselen, de joystick naar binnen of in de gewenste richting drukken. Het drukken op het instelwiel is ook beschikbaar.
 - Om de instellingen te bevestigen, druk op de **BR** knop.

Het maken van een interval fotoserie

De belichting- en scherpte-instellingen verschillen niet van die voor normale opnamen, maar er moet rekening mee gehouden worden, dat zich de lichtomstandigheden evt. tijdens de afloop kunnen veranderen.

- Op het monitor/zoekerbeeld rechtsboven wordt de tijd tot de eerste opname en het aantal opnamen weergegeven.

Ontspanknop indrukken om de serie te starten.

- Tussen de opnamen wordt het resterende aantal kort weergegeven, na afloop van de serie een desbetreffende melding.

Aanwijzingen:

- De opnamen van een serie worden als groep opgeslagen.
- Is de automatische uitschakeling van de camera ingesteld, en er gebeurt geen bediening, dan gaat de camera tussen de afzonderlijke opnamen evt. uit en weer aan.
- Beveilig de camera tijdens een serie van intervalopnamen tegen diefstal als deze niet onder toezicht is.
- Series van intervalopnamen over een langere periode op een koude plaats of een plaats met hoge temperatuur en luchtvochtigheid kunnen evt. tot storingen leiden.
- Onder bepaalde omstandigheden is het misschien niet mogelijk om een interval fotoserie te maken. Dit is afhankelijk van de foto-interval of het aantal dat is ingesteld.

- Gebruikt u een voldoende opgeladen accu.
- Een interval fotoserie zal in de volgende situaties worden onderbroken of gestopt:
 - Als de accu leeg is
 - Als de camera uitschakelt isAls dit tijdens een interval fotoserie opnamen optreedt, kunt u dit voortzetten, door de camera uit te schakelen, accu of geheugenkaart(en) te verwisselen en dan de camera weer in te schakelen. De opnamen die dan worden gemaakt, worden in een eigen groep opgeslagen.
- Tijdens dat een interval foto serie gemaakt wordt mag noch een USB- noch een HDMI-microkabel aan de camera zijn aangesloten.
- De functie blijft ook na een afloop van een complete serie, en na het uit- en inschakelen van de camera geactiveerd. Als u weer normale foto's wilt maken, selecteer dan de gewenste functie in het **Drive Mode** submenu.
- Bij de weergavemodus worden foto's van een intervalserie door  gekenmerkt.
- Deze functie betekent niet, dat de camera als bewakingstoestel geschikt is.
- Deze functie kan worden toegewezen aan een van de softkeys voor directe toegang en ook aan het menu **FAVORITES**.

FOTOGRAFEREN MET DE ZELFONTSPANNER

Met de zelfontspanner kunt u een opname met een vertraging van eventueel 2 of 12s maken. Dit is bijv. bij groepsopnamen heel handig, waarbij u zelf ook in beeld wilt verschijnen of wanneer u bewegingsonscherpte bij het afdrukken wilt vermijden. In zulke gevallen is het raadzaam de camera op een statief te bevestigen.

Instellen / gebruiken van de functie

1. In de menusectie **CAMERA**, selecteer **Drive Mode**, en
2. in het submenu, de gewenste vertragingstijd.
3. Om het proces te starten, drukt u de ontspanner volledig in (zie ook „Ontspanknop“, pag. 204)

Aanwijzing:

Tijdens het proces kunt u de vertragingstijd opnieuw starten, resp. verlengen door de ontspanknop weer in te drukken.

Proces

Met 2s vertragingstijd: eerst wordt de belichtingsmeting uitgevoerd, in autofocus modus wordt scherp gesteld. Dan begint de vertragingstijd.

Met 12s vertragingstijd: de vertragingstijd begint onmiddellijk nadat de ontspanknop wordt ingedrukt.

Belichtingsmeting en autofocus - indien ingesteld - vindt plaats 2s voordat de foto is genomen.

Weergaven/indicaties

De aflopende vertragingstijd wordt weergegeven:

- op de monitor/in de zoeker door de weergave **Releasing in XXs** en het aftellen van de resterende tijd totdat de foto is genomen.
- Door het LED-lampje aan de voorzijde van de camera. Het knippert snel gedurende 2s vertraging. Tijdens een 12s vertraging knippert het de eerste 10s langzaam, en daarna de laatste 2s snel.
- Als akoestische signalen zijn ingeschakeld (zie p. 189), dan klinkt er geluid in hetzelfde tempo.

Annuleren van de functie

U kunt een aflopende zelfontspanner-vertragingstijd ook annuleren

- door de camera uit te schakelen,
- tijdens de eerste 10s van de 12s zelfontspanner vertragingstijd door op één van de **TL/TR/BR/BL** knoppen te drukken.

Als u de zelfontspanner niet meer wilt gebruiken, selecteer dan een ander punt in het **Drive Mode** submenu. Door het uitschakelen van de camera schakelt u de functie mee uit.

Aanwijzing:

Dit menupunt kan worden toegewezen aan een van de softkeys voor directe toegang en ook aan het menu **FAVORITES**.

LENSPROFIELEN

Als Leica SL lenzen zijn verbonden met de Leica SL, dan worden de lens-gerelateerde gegevens automatisch door de camera gelezen. Indien andere typen lenzen zoals bepaalde Leica M lenzen met behulp van een adapter worden gebruikt (zie "Toebehoren", pag. 272), dan moeten de respectievelijke lensgegevens handmatig worden ingevoerd. Dit doet u door de lens uit een lijst te kiezen.

Instellen van de functie

1. In de menusectie **SETUP**, selecteer **Lens Profiles**,
2. in het submenu, **M-Lenses**, en
3. in het bijbehorende submenu, de gewenste lens.

Aanwijzing:

Er zijn enkele functionele beperkingen bij het gebruik van Leica M en R lenzen met de respectievelijke adapters:

- Alleen de belichtingsregelingsmodi **A** en **M** zijn beschikbaar.
- Alleen handmatig scherpstellen is beschikbaar, dus geen autofocus-gerelateerde functies.
- Het ingestelde diafragma kan niet worden weergegeven, in plaats daarvan wordt **F-** getoond.

WEERGAVEMODUS

Aanwijzing:

Voor de weergave van de opnamen beschikt u over twee functies:

- Automatische weergave na iedere opname
- Weergave voor onbepaalde tijd

AUTOMATISCHE WEERGAVE VAN DE LAATSTE OPNAME

In deze modus wordt elke opname weergegeven direct nadat deze is gemaakt. U kunt instellen hoe lang het wordt weergegeven.

Instellen van de functie

1. In de menusectie **SETUP**, selecteer **Auto Review**, en
2. in het submenu, de gewenste tijdsduur of **Off**.

WEERGAVE VOOR ONBEPERKTE TIJD –

Druk kort op de **TR** knop.

- Er verschijnt het laatst opgenomen beeld evenals de betreffende weergaven. Wanneer echter geen beeldbestand op de geheugenkaart(en) aanwezig is, verschijnt de volgende melding: **No valid picture to play.**

Om terug naar de foto-opnamemodus te gaan:

Druk de ontspanner in.

Om terug te schakelen naar de modi voor foto's maken of video weergave (wat was geactiveerd voordat u naar de weergavemodus overschakelt) :

Druk op de **LV** knop.

De meeste instellingen in weergavemodi kunnen met gebaren- of knoppenbediening worden uitgevoerd. Een lijst van de gebaren die kunnen worden gebruikt, inclusief beschrijving, is te vinden op pag. 291.

Weergaven

Om de opnamen ongestoord te kunnen bekijken, verschijnen bij weergave voor onbepaalde tijd slechts:

- in de kopregel enige basisgegevens
- Bij het inschakelen 3 seconden lang in de vier hoeken van het monitorbeeld de functiegegevens voor de aangrenzende knoppen: = ☆ Beoordelingsfunctie, = i Verandering van weergave, = ✕ Verwijder functie en = ≡ Menu
- **BR** knop voor knopvergrendeling (indien geactiveerd)
- Als de geheugenkaart, respectievelijk het geselecteerde bestand, niet leesbaar is, verschijnt in het zwarte beeld aan de rechter rand een overeenkomstig symbool.
- Als de histogramfunctie is ingeschakeld, dan wordt het diagram ook weergegeven. Als de clipping / zebra weergaven zijn ingesteld, dan worden lichte beeldpartijen zonder details gekenmerkt.

Aanwijzingen:

- Wanneer met de seriebeeldfunctie, de automatische belichtingsserie, of de intervalserie functie worden gefotografeerd, wordt eerst de laatste, resp. de laatste op de geheugenkaart opgeslagen foto van de serie, getoond – mits op dit tijdstip nog niet alle opnamen van de serie door het interne buffergeheugen van de camera op de tussenopslag zijn overschreven.
- Bestanden die niet met de camera zijn opgenomen, kunnen misschien niet met deze worden weergegeven.
- In sommige gevallen heeft het beeld niet de gebruikelijke kwaliteit, of het scherm blijft zwart en geeft slechts de bestandsnaam aan.

OPNAMEN KIEZEN/BLADEREN

Gebruik van gebarenbediening

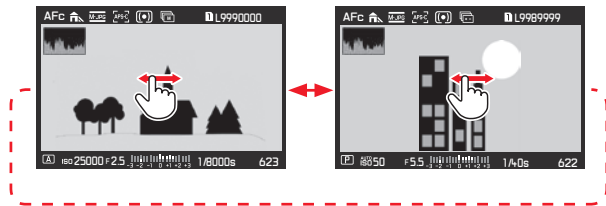

Gebruik van fysieke bediening

Draai het instelwiel of druk de joystick naar rechts of links.

Vegen/draaien/drukken naar rechts brengt u naar nieuwere opnamen (met hogere nummers), naar links naar de vorige nummers (met kleine nummers).

De opnamen worden in een oneindige lus getoond. Als er twee geheugenkaarten met verschillende beeldgegevens zijn geplaatst, zullen eerst de opnamen op de kaart in sleuf 1 worden getoond, dan die op de kaart in sleuf 2, enz.

FOTO'S VERGROTEN

U kunt een gedeelte van een foto vergroten, bijv. om het meer van dichtbij te bestuderen. Vergrotingen zijn in vier stappen mogelijk tot 1 pixel van de monitor 1 pixel van de opname weergeeft.

- De rechthoek binnen het kader toont de circa grootte van de sectie.

De maximale vergroting in één keer oproepen:

Gebruik van gebarenbediening

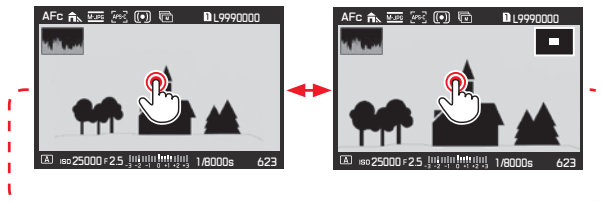

Gebruik van fysieke bediening

Druk op het instelwiel of druk de joystick naar binnen. Om naar normale grootte in één stap terug te keren, moet u nogmaals drukken.

Om te vergroten zoals gewenst is:

Gebruik van gebarenbediening



Gebruik van fysieke bediening

Draai aan de bovenste schijf of druk de joystick naar rechts. Om te verkleinen, draai/druk naar links.

Aanwijzingen:

- Video's kunnen niet vergroot worden.
- Hoe sterker wordt vergroot, hoe minder – door de naar verhouding kleinere resolutie – de weergavekwaliteit wordt.
- Met andere camera's gemaakte opnamen kunnen evt. niet worden vergroot.

HET VERPLAATSEN VAN EEN VERGROOT GEDEELTE

- De rechthoek binnen het kader beweegt naar de positie van het verschoven gedeelte.

Gebruik van gebarenbediening

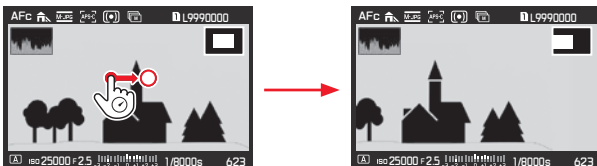

Gebruik van fysieke bediening

Druk de joystick in de gewenste richting.

GELIJKTIJDIGE WEERGAVE VAN 12/30 OPNAMEN

De opnamen kunnen worden verkleind zodat 12 of 30 opnamen op het scherm worden weergegeven. Dit maakt het makkelijker om en overzicht te krijgen en te zoeken naar een bepaalde opname. De procedure is in principe hetzelfde - in omgekeerde volgorde- als bij de vergroting.

Gebruik van gebarenbediening

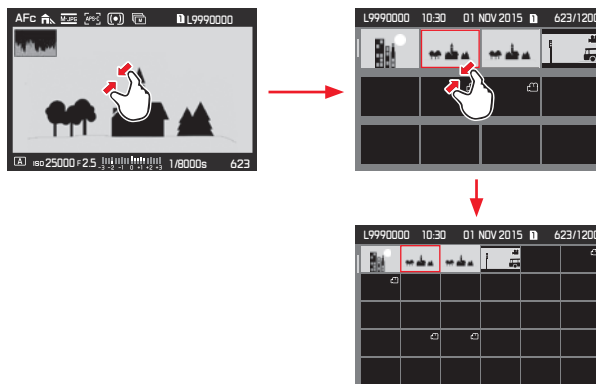

Gebruik van fysieke bediening

Draai de bovenste schijf naar links. Één klik voorbij normale weergave = 12-beeld weergave, twee = 30-beeld weergave.

- De laatst getoonde opname in normale grootte is door een rood kader gekenmerkt.

Aanwijzingen:

- Video's kunnen niet vergroot worden.
- Bij vergrote weergave/weergave met 12/30 opnamen kan de indicatie met extra informatie niet worden opgeroepen.

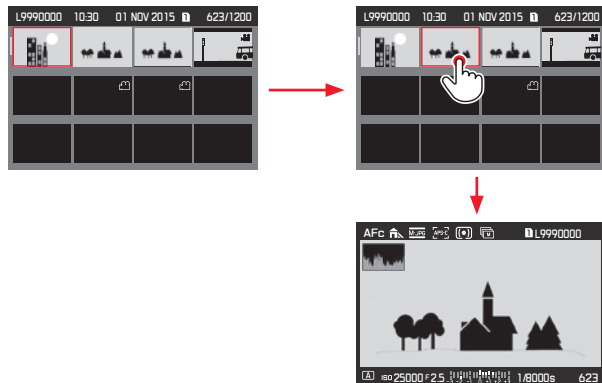
Opname in aanzicht van 12-/30 opnamen kiezen**Gebruik van gebarenbediening****Gebruik van fysieke bediening**

1. Draai het instelwiel - het beweegt lijn voor lijn - of druk op de joystick in de gewenste richting.
 - Het rode kader beweegt overeenkomstig.
2. Druk op het instelwiel of druk de joystick naar binnen.
 - De geselecteerde opname wordt in normale grootte weergegeven.

Als twee geheugenkaarten worden geplaatst met verschillende beeldgegevens, dan kunt u onmiddellijk naar de kaart voor de 12/30 weergave schakelen:

Druk op de **BR** knop (gemarkeerd ).

MARKERING OPNAMEN

U kunt opnamen op de geheugenkaart(en) als favoriet markeren - desgewenst individueel of meerdere tegelijk.

Dit maakt het gemakkelijk om de niet-gemarkeerde "niet favorieten" allemaal tegelijk te verwijderen (zie "Verwijderen opnamen zonder rating", pag. 250).

Markering enkele opnamen

Procedure

1. Kies de gewenste opname door het instelwiel te verdraaien of door de joystick in de gewenste richting te drukken, en
2. op de **TR** te drukken (tweemaal, als de knopfunctie pictogrammen in eerste instantie niet worden weergegeven).
 - ★ verschijnt in de rechterhoek van de berichtkop.



Markering meerdere opnamen

Procedure

1. Stel de gelijktijdige weergave van 12 of 30 opnamen in door de bovenste schijf linksom te draaien.
2. Kies de gewenste opnamen door het instelwiel te verdraaien - het beweegt lijn voor lijn, of door de joystick in de gewenste richting te drukken.
 - Het rode kader beweegt overeenkomstig.
3. Markeer de opnamen in de kaders door op de **TR** knop te drukken (tweemaal, als de knopfunctie pictogrammen in eerste instantie niet worden weergegeven).
 - ★ verschijnt in de rechter bovenhoek van de opnamen.

In beide gevallen, wordt de verwijdering van de markering op dezelfde manier gedaan.

OPNAMEN WISSEN

Opnamen op de geheugenkaart(en) kunnen te allen tijde worden gewist - indien nodig afzonderlijke, meerdere, of gelijktijdig alle opnamen. Dit kan nuttig zijn als de opnamen bijv. op andere media werden opgeslagen, als ze niet meer nodig zijn of wanneer meer geheugen op de kaart(en) nodig is.

Aanwijzing:

Wissen is mogelijk, maar dan onafhankelijk van de opname in normale grootte of in meerdere verkleinde afbeeldingen (behalve als bij de 30-voudige opname het rode kader het gehele blok omsluit).

Procedure

1. Druk op de **BL** knop.
 - Op de monitor verschijnt het betreffende submenu.

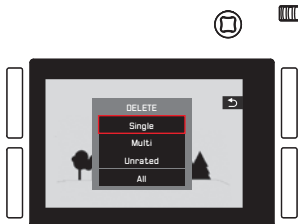

Aanwijzing:

U kunt het **DELETE** menu weer verlaten zonder iets te wissen: Druk op de **TR** knop.

Wissen van niet-gemarkeerde opnamen

Procedure

Tik op **Single**, of druk op het instelwiel of druk de joystick naar binnen.

Als één van de andere opties wordt gekenmerkt door het rode kader en u wilt de fysieke bediening gebruiken:

Draai het instelwiel of druk de joystick omhoog of omlaag.

- Na het wissen verschijnt de volgende opname.



Belangrijk:

De opnamen worden na de hierboven beschreven stappen onmiddellijk gewist, d.w.z. zonder extra "veiligheidsvraag".

Aanwijzing:

Zelfs als het **DELETE** menu zichtbaar is, kunt u door de andere opnamen bladeren.

Wissen meerdere opnamen

Gebruik van gebarenbediening

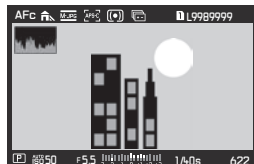
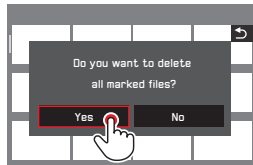
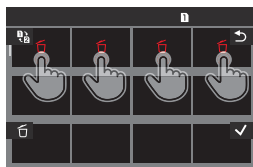
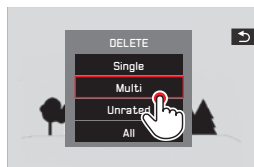

Gebruik van fysieke bediening

1. Selecteer **Multi** door het instelwiel te verdraaien of de joystick omhoog of omlaag te drukken, en
2. bevestig de instelling door op het instelwiel te drukken of de joystick naar binnen te drukken om de gewenste opnamen te markeren
 - Het aanzicht voor 12 opnamen wordt weergegeven.
3. Kies de gewenste opnamen door het instelwiel te verdraaien - het beweegt lijn voor lijn , of door de joystick in de gewenste richting te drukken.
 - Het rode kader beweegt overeenkomstig.
4. Markeer de opnamen die voor het wissen zijn geselecteerd door het instelwiel of de **BR** knop in te drukken, of de joystick naar binnen te drukken.

Selecteer en markeer de andere opnames die gewist moeten worden op dezelfde manier.

Het verwijderen van de markering wordt ook op dezelfde manier gedaan.

 - De omlijste opname wordt met **TR** gekenmerkt.
5. Sla uw instellingen op door kort op de **BL** knop te drukken.
 - Een scherm met een vraag wordt weergegeven.
6. Bevestig of weiger het proces door eerst het instelwiel te draaien of door de joystick naar links of naar rechts te drukken, en dan op één van hen te drukken.
 - Het verwijderen kan even duren, afhankelijk van de hoeveelheid gegevens. Een overgangsscherm verschijnt gedurende deze tijd. Nadat het proces is voltooid, keert het overzichtsscherm van normale grootte weer terug.

Aanwijzingen:

- Het is mogelijk om het **Multi** submenu op elk gewenst moment te verlaten zonder de markeringen te accepteren door op de **TR** knop (aangeduid met **TR**) te drukken.

Wissen van alle opnamen

Procedure

1. Tik op **All**, of druk op het instelwiel of druk de joystick naar binnen.
Als één van de andere opties wordt gekenmerkt door het rode kader en u wilt de fysieke bediening gebruiken:
Draai het instelwiel of druk de joystick omhoog of omlaag.
 - Een scherm met een vraag wordt weergegeven.
2. Bevestig of weiger het proces door eerst het instelwiel te draaien of door de joystick naar links of naar rechts te drukken, en dan op één van hen te drukken.
 - Het verwijderen kan even duren, afhankelijk van de hoeveelheid gegevens. Een overgangsscherm verschijnt gedurende deze tijd. Nadat het proces voltooid is, verschijnt een leeg scherm met de melding **No valid picture to play**.

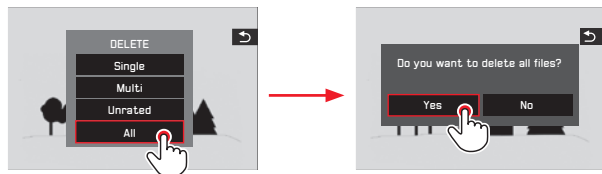

Wissen van opnamen zonder rating

Procedure

- Dit gebeurt precies hetzelfde als links is uitgelegd, met uitzondering dat **Unrated** geselecteerd moet worden i.p.v. **All**.
- Het verwijderen kan even duren, afhankelijk van de hoeveelheid gegevens. Een overgangsscherm verschijnt gedurende deze tijd. Nadat het proces is voltooid, keert het overzichtsscherm van normale grootte weer terug.

VIDEOWEERGAVE

Als er video-opname is geselecteerd, dan verschijnt  in het midden van het scherm.

Starten en stoppen van het afspelen

Gebruik van gebarenbediening

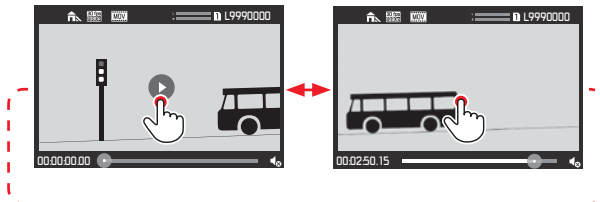

Gebruik van fysieke bediening

Druk op het instelwiel of druk de joystick naar binnen.

- De weergave van de tijd en de markering op de voortgangsbalk geeft het afspelen aan.

Om het afspelen te pauzeren of te beëindigen, herhaal de bovenstaande handelingen.

- De weergave van de tijd en de markering op de voortgangsbalk geeft het stoppunt aan.

Afspelen vanaf een willekeurige punt voortzetten

Gebruik van gebarenbediening

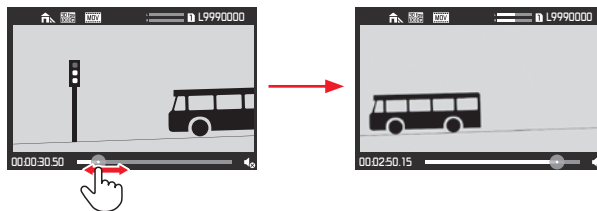

Gebruik van fysieke bediening

Draai het instelwiel of druk de joystick in de gewenste richting.

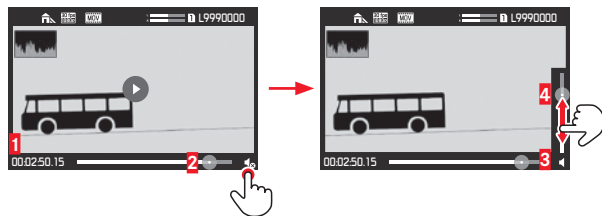

Oproepen van de video- en audiobedieningssymbolen (alleen bij lopende weergave)

Touchbediening



- 1 Verstreken tijd
- 2 Voortgangsbalk met touchoppervlak
- 3 Volume
- 4 Volume-voortgangsbalk met touchoppervlak

Gebruik van fysieke bediening

1. Druk de joystick omhoog of omlaag.
 - De volume instellingsbalk verschijnt.
2. Stel het gewenste volume in door de joystick in de gewenste richting te drukken (omhoog = harder, omlaag = stiller, helemaal omlaag = geluid uit  schakelt om naar ).

Afsnijden van begin- en/of eindsecties

Gebruik van gebarenbediening

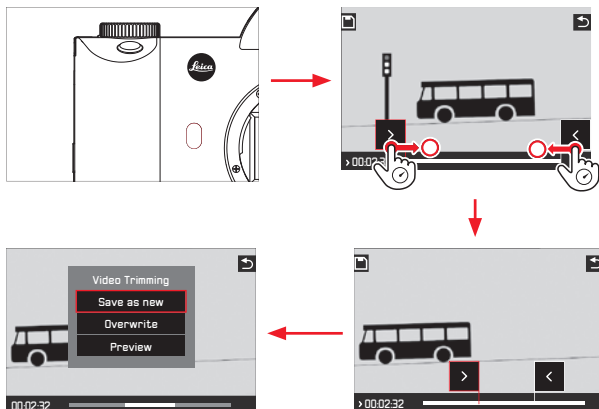

Voor verdere bewerking, zie de desbetreffende sectie op de volgende pagina.

Gebruik van knoppenbediening

1. De **FN** knop indrukken. Dit is mogelijk wanneer de video wordt gestopt of wordt afgespeeld.
2. Bepaal de scheidingspunten. Om deze te verplaatsen, draai het instelwiel in de desbetreffende richting. Om te schakelen tussen start- en eindpunt, op het instelwiel drukken.
 - De gekozen snijpositie wordt rood gemarkeerd.
 - Weergegeven worden tijdens het proces zowel de desbetreffende tijdindicatie als ook het desbetreffende stilstaande beeld van de gekozen begin- en eindpunten.
3. Druk op de **TL** knop () om uw instellingen op te slaan.
 - Het **Video Trimming** submenu verschijnt.
4. Voor verdere bewerking, zie de desbetreffende sectie op de volgende pagina.

Verdere werking

Selecteer een van de drie opties, ofwel via gebarenbediening of met de joystick / het instelwiel, voor de selectie en de instelling voor bevestiging.

- **Save as new**

De nieuwe video wordt extra opgeslagen, het oorspronkelijke blijft behouden.

- **Overwrite**

De nieuwe video wordt opgeslagen, het oorspronkelijke wordt gewist.

- **Preview**

De nieuwe video wordt getoond. Het wordt noch opgeslagen, noch wordt het oorspronkelijke gewist.

- Evt. verschijnt vanwege de tijd die nodig is voor het verwerken van de gegevens eerst tijdelijk een desbetreffende aanwijzing. Na voltooiing verschijnt de eerste scène van de nieuwe video.

WEERGAVE MET HDMI-APPARATEN

De Leica SL biedt u de mogelijkheid om uw opnamen op een televisietoestel, projector of monitor met HDMI-ingang en zodoende in optimale weergavekwaliteit te bekijken.

Aansluiten/weergeven van de opnamen:

1. Stekker van de HDMI-kabel in de HDMI-bus van de camera en televisietoestel resp. monitor resp. projector steken
2. Zet de TV, projector of monitor aan. Eenmaal aangesloten selecteert de camera automatisch de juiste resolutie voor het aangesloten HDMI-apparaat.
3. Camera inschakelen.
4. Weergavemodus met **TR** knop oproepen.

Aanwijzingen:

- Gebruik alleen de HDMI-kabel die door Leica voor deze camera gespecificeerd is (zie pag. 124).
- Heeft het aangesloten televisietoestel, de monitor of projector slechts een geringe maximale resolutie dan de aan de camera ingestelde, dan schakelt deze automatisch op de maximale resolutie van het aangesloten apparaat. Heeft u bijv. aan de camera 1080i ingesteld, maar het aangesloten apparaat heeft echter een maximale resolutie van 480p, dan schakelt de camera automatisch om.
- Details over de noodzakelijke instellingen zijn vermeld in de handleiding van het desbetreffende televisietoestel, de projector of monitor.
- Het op een externe display weergegeven beeld bevat geen in de cameramonitor/-zoeker getoonde informatie.
- De HDMI-verbinding kan ook worden gebruikt voor het opnemen van de video's op een extern apparaat. (zie pag. 236).

OVERIGE FUNCTIES

GEBRUIKERSPROFIELEN

Met de Leica SL kunt u naar wens combinaties van alle menu-instellingen permanent opslaan, bijvoorbeeld om ze bij terugkerende situaties / objecten snel en eenvoudig te kunnen oproepen. Er zijn vier voorkeuzeprofielen voor dergelijke combinaties mogelijk, plus de onveranderlijke fabrieksinstelling die u altijd weer kunt oproepen. De naam van de opgeslagen profielen kunt u wijzigen.

De op deze camera ingestelde profielen kunt u op één van de andere geheugenkaarten overdragen om ze in andere camerabeuizingen toe te passen, en u kunt profielen die op een andere kaart zijn opgeslagen ook naar deze camera overdragen.

Instellingen opslaan / profiel aanmaken

1. Stel de gewenste opties in het menu in.
2. In de menusectie **SETUP**, selecteer **User Profile**,
3. in het submenu **Load Profile**, en
4. in het bijbehorende submenu, de gewenste geheugensleuf.

Aanwijzing:

Dit menupunt kan worden toegewezen aan het menu **FAVORITES**.

Een profiel selecteren

Dit werkt bijna hetzelfde als bij het opslaan van instellingen, behalve dat stap 1 wordt overgeslagen.

- Nadat u de stappen 2. en 3. uitgevoerd hebt, indien alle gebruikersprofielen zijn opgeslagen, verschijnen de profielnamen in grijs, met ongebruikte geheugensleuven in groen.

Kies dan het gewenste profiel in het submenu **Load Profile**, d.w.z. één van de opgeslagen profielen of **Default Profile**.

Aanwijzing:

Als u een instelling van een momenteel toegepast profiel wijzigt, zal er in de oorspronkelijke menulijst **--**verschijnen, in plaats van de naam van het eerder toegepaste profiel.

Naam profiel wijzigen

1. In de menusectie **SETUP**, selecteer **User Profile**, en
2. in het submenu **Rename Profiles**,
3. in het bijbehorende submenu, de gewenste profielsleuf, en
4. in het bijbehorende toetsenblok-submenu, de gewenste tekens voor de nieuwe naam.



- 1 Terug "knop" (om terug te keren naar het vorige menuniveau zonder bevestiging van alle instellingen)
- 2 Invoerregel
- 3 Toetsenblok
- 4 Wis "knop" (voor verwijdering van het respectievelijke laatste teken)
- 5 Bevestiging "knop" (voor zowel individuele tekens als ook voor de voltooide instellingen)
- 6 Wijzig het tekentype
- 7 Shift toets

Bedienen van het toetsenblok kan ook anders worden gedaan.

Per menuregeling

Om naar links of naar rechts te gaan, draai het instelwiel of druk de joystick in de gewenste richting.

Om omhoog of omlaag te gaan, druk op de joystick in de gewenste richting.

Voor het bevestigen van een waarde of instelling, de respectieve instelling 'knoppen'.

Gebruik van gebarenbediening

Tik op de gewenste waarde en de respectievelijke instelling "knoppen".

Overbrengen van profielen van / naar een kaart

U kunt of geselecteerde profielsleuven kopiëren, of allemaal tegelijk op de geheugenkaart(en), terwijl het kopiëren vanaf de geheugenkaart(en) naar de camera altijd alle eerder op de kaart(en) opgeslagen sleuven bevat.

Exporteren

1. In de menusectie **SETUP**, selecteer **User Profile**, en
2. in het submenu, **Export Profiles to Card?** voor individuele sleuven, of **EXPORT PROFILES** voor alles in één keer.
3. In het volgende bevestigingssubmenu, het proces bevestigen of weigeren. Als **EXPORT PROFILES** is ingesteld in stap 2., dan volgt dit submenu onmiddellijk.

Importeren

1. In de menusectie **SETUP**, selecteer **User Profile**, en
2. in het submenu **IMPORT PROFILES FROM CARD**, en
3. in het volgende bevestigingssubmenu, het proces bevestigen of weigeren.

Aanwijzing:

Bij het exporteren worden in principe altijd alle 4 profielen naar de kaart overgedragen, d.w.z. ook profielen die evt. leeg zijn. Als gevolg daarvan worden bij het importeren van profielen alle evt. reeds op de camera voorhanden profielen overgeschreven, d.w.z. gewist.

RESET VAN ALLE MENU-INSTELLINGEN

Met deze functie kunt u alle eigen instellingen in het menu in één keer op de fabrieksinstellingen terugstellen.

1. In de menusectie **SETUP**, selecteer **Reset Camera**, en
2. in het volgende bevestigingssubmenu, het proces bevestigen of weigeren.

Aanwijzingen:

- Bij het terugzetten op de fabrieksinstellingen worden uw instellingen voor tijd, datum en taal niet teruggezet.
- Deze reset geldt ook voor de profielen die zijn gemaakt en opgeslagen met **Load Profile** (zie pag. 256).

AUTEURSRECHTELIJKE BESCHERMING (COPYRIGHT)

Met deze camera kunt u uw beeldbestanden markeren door tekst en andere tekens in te voeren.

Instellen van de functie

1. In de menusectie **SETUP**, selecteer **Copyright Information**, en
2. in het submenu, schakel de functie **On** of **Off**.
 - Wanneer **On** is ingeschakeld, dan worden de twee andere punten van het submenu toegankelijk.
Wanneer **Information** of **Artist** in het submenu zijn ingesteld, dan verschijnt hetzelfde toetsenblok-submenu als eerder beschreven voor **Rename Profiles**.
3. Het selecteren van de gewenste tekens wordt precies zo gedaan als daar beschreven is.

Aanwijzingen:

- Alleen alfanumerieke tekens en symbolen kunnen worden ingevoerd.
- Maximaal 20 tekens kunnen worden ingevoerd.
- Deze functie is alleen beschikbaar voor foto opnamemodus.



GPS AND GEOTAGGING (toevoegen van locatiegegevens aan foto's)

Met het Global Positioning System kan wereldwijd de juiste positie van een ontvanger worden bepaald. De Leica SL ontvangt bij ingeschakelde functie doorlopend de betreffende signalen en actualiseert de positiegegevens. De camera kan deze gegevens – breedte- en lengtegraden, hoogte boven NAP - in de „EXIF“-data wegschrijven.

Instellen van de functie

1. In de menusectie **SETUP**, selecteer **GPS**, en
2. de functie **On**- of **Off**-schakelen.

Het "satellieten" pictogram () , alleen zichtbaar in het beeldgegevens weergave pictogram in de monitor geeft de huidige status aan:

-  Laatste positiebepaling maximaal 6 min geleden
-  Laatste positiebepaling maximaal 24h geleden
-  Laatste positiebepaling minstens 24h geleden, of geen positiegegevens beschikbaar

Aanwijzingen:

- Voorwaarde voor de GPS-positiebepaling is een "vrij zicht" naar minstens drie GPS-satellieten (van de in totaal 24 satellieten zijn er op elke plek ter wereld 9 beschikbaar). Het is raadzaam de camera zodanig vast te houden dat de GPS-antenne verticaal naar boven wijst.
- Let erop dat de GPS-antenne niet door uw hand of door andere voorwerpen wordt bedekt, vooral niet van metaal.
- Een foutloze ontvangst van GPS-satellietensignalen is bijv. op de volgende plaatsen of situaties eventueel niet mogelijk.

In zulke gevallen is er of geen positionering mogelijk of slechts onnauwkeurig.

- Gesloten ruimtes
- onderaards
- onder bomen
- in een bewegend voertuig
- In de buurt van hoge gebouwen of in nauwe dalen
- in de buurt van de hoogspanningsleidingen
- in tunnels
- in de buurt van de mobiele telefoons
- Met toebehoren dat in de flits schoen is geplaatst, zoals een flitser
- Dit menupunt kan worden toegewezen aan het menu **FAVORITES**.

Aanwijzing voor veilig gebruik

het door het GPS-systeem geproduceerde elektromagnetische veld kan instrumenten en meetapparatuur beïnvloeden. Denkt u er daarom aan bijv. aan boord van een vliegtuig voor het starten of landen, in ziekenhuizen en op andere plaatsen waar radioverkeer aan beperkingen onderworpen is, altijd de GPS-functie uit te schakelen.

Belangrijk (juridische gebaseerde gebruiksbeperkingen):

- In bepaalde landen of regio's is het gebruik van GPS en daarmee samenhangende technologieën zo mogelijk beperkt. Voor reizen naar het buitenland dient u zich in elk geval bij de ambassade van het betreffende land, resp. uw reisorganisatie hierover te informeren.
- Het gebruik van GPS in Cuba en dicht bij hun grenzen is door de wet verboden. Overtreding zal leiden tot vervolging door de nationale autoriteiten.

FORMATTEREN GEHEUGENKAARTEN

Gewoonlijk is het niet nodig al gebruikte geheugenkaarten te formatteren. Het is echter raadzaam regelmatig de geheugenkaart te formatteren omdat bepaalde restbestanden (begeleidende informatie) geheugencapaciteit kunnen opeisen.

Instellen van de functie

1. In de menusectie **SETUP**, selecteer **Format**.
2. in het submenu welke van de twee kaarten u wilt formatteren, en
3. in het volgende bevestigingssubmenu, het proces bevestigen of weigeren.

Aanwijzingen:

- Bij het formatteren gaan de gegevens op een kaart niet onherroepelijk verloren. Alleen de directory wordt gewist zodat de aanwezige bestanden niet meer direct toegankelijk zijn. Met de goede software kunnen de gegevens onder bepaalde omstandigheden weer toegankelijk worden gemaakt. Alleen de gegevens die door het opslaan van nieuwe gegevens worden overschreven, zijn echt definitief gewist. Maak er daarom een gewoonte van al uw opnamen altijd zo snel mogelijk op een veilig geheugenmedium, bijv. de harde schijf van uw computer, op te slaan.

- Schakel de camera niet uit terwijl een geheugenkaart wordt geformatteerd.
- Als een geheugenkaart in een ander apparaat, bijv. een computer is geformatteerd, moet u hem in deze camera opnieuw formatteren.
- Als een geheugenkaart niet kan worden geformatteerd, vraagt u uw dealer of de Leica productsupport afdeling (adres, zie pag. 296) om advies.
- Bij het formatteren van een geheugenkaart worden zelfs beveiligde opnamen gewist (zie pag. 248).
- Dit menupunt kan worden toegewezen aan een van de softkeys voor directe toegang en ook aan het menu **FAVORITES**.

RESETTEN OPNAMENUMMERS

De Leica SL slaat de opnamenummers in oplopende volgorde op. Eerst worden de bijbehorende bestanden allemaal in een map opgeslagen. Om de opslag van de opnamen duidelijk te structureren, kunt u te allen tijde een nieuwe map aanmaken, om de volgende opnamen daarin in groepen samen te vatten.

Instellen van de functie

1. In de menusectie **SETUP**, selecteer **Reset image numbering**, en
2. in het volgende bevestigingssubmenu, het proces bevestigen of weigeren.

Aanwijzingen:

- De bestandsnamen (bijv. L1002345.jpg) bestaan uit twee groepen, 100 en 2345. De eerste drie cijfers zijn de nummers voor de desbetreffende map, de 4de tot 7de cijfers zijn het opeenvolgende beeldnummer binnen de map., Daarmee wordt gegarandeerd dat na het gebruik van de functie en de overdracht van de gegevens op een computer er geen dubbele bestandsnamen zijn.
- Wanneer u de mapnummers op 100 wilt terugzetten, formateert u dan de geheugenkaart en zet onmiddellijk daarna de beeldnummers terug. Daardoor wordt ook het beeldnummer (op 0001) teruggezet.

OVERIGE ZAKEN

GEGEVENSOVERDRACHT NAAR EEN COMPUTER

De camera is uitgerust met een USB 3.0 high-speed interface voor de overdracht van gegevens.

D.m.v. USB-kabelverbinding en de camera als extern station gebruiken

Met Windows®-bedrijfssystemen:

De camera wordt als extern station door het besturingssysteem herkend en wordt er een schijfletter toegewezen. Breng beeldgegevens met de Windows Verkenner over op uw computer en sla ze daar op.

Met Mac®-bedrijfssystemen:

De geheugenkaart verschijnt als geheugenmedium op het bureaublad. Breng beeldgegevens met de Finder over op uw computer en sla ze daar op.

BELANGRIJK:

- Gebruik uitsluitend de meegeleverde USB-kabel.
- Terwijl gegevens worden overgedragen mag de USB-verbinding niet worden onderbroken omdat dit ertoe kan leiden dat de computer en/of de camera vastloopt en kan zelfs leiden tot onherstelbare schade aan de geheugenkaart.
- Zolang gegevens worden overgedragen, mag de camera niet worden uitgeschakeld of zichzelf door afnemende accucapaciteit uitschakelen, omdat anders de computer kan "crashen".
- Om dezelfde reden mag de accu bij geactiveerde verbinding in geen geval worden verwijderd. Wanneer de capaciteit van de accu tijdens de gegevensoverdracht onvoldoende wordt, verschijnt het **INFO** scherm met knipperende indicatie van de accucapaciteit. Beëindig in zo'n geval de gegevensoverdracht, schakel de camera uit en laadt de accu op.

Gebruik van kaartlezers

Beeldgegevens kunnen ook worden overgedragen via kaartlezers voor SD/SDHC/SDXC-geheugenkaarten (inclusief UHS I typen) op de computer zelf. Externe kaartlezers zijn ook beschikbaar die via een USB-interface met een computer zijn verbonden.

Aanwijzing:

De Leica SL is uitgerust met een ingebouwde sensor, die de oriëntatie van de camera detecteert - horizontaal of verticaal (beide richtingen) - voor elke foto. Deze informatie zorgt ervoor dat de foto's automatisch rechtopstaand worden getoond, wanneer deze op een computer met de juiste programma's worden weergegeven.

DRAADLOZE GEGEVENSOVERDRACHT EN AFSTANDSBEDIENING VAN DE CAMERA

U kunt de camera met een smartphone/tablet op afstand bedienen resp. de smartphone/tablet als externe geheugenmedium gebruiken. Hiertoe moet eerst de "Leica SL" app op uw smartphone worden geïnstalleerd. Deze app is zowel in de Google Play Store™ voor Android™ toestellen als ook in de Apple App Store™ voor iOS™ toestellen beschikbaar.

Aanwijzing:

In deze paragraaf hebben de begrippen "smartphone" en "iPhone" zowel betrekking op smartphones als ook op tablets.

Wlan functieopties

De eerste WLAN-instelling die gemaakt moet worden is of u rechtstreeks verbinding wilt maken met de camera met een smartphone - **Remote Control by App**, of via een browser - **Web Server**, of als u alle WLAN-verbindingen uit wilt schakelen. **Off**. De verbindingen staan op afstand bediend fotograferen toe, ook kunnen de opnamen worden weergegeven en worden opgeslagen op de smartphone. In het geval van een verbinding via een browser kunt u zelfs in DNG formaat opslaan.

Instellen van de functie

1. In de menusectie **SETUP**, selecteer **WLAN**,
2. in het submenu **Function**, en
3. in het respectievelijke submenu de gewenste functie.

Aanwijzing:

Twee types verbindingen naar een smartphone zijn beschikbaar, zie "Selecteren van de verbindingmethode".

Verdere bewerking met een afstandsbediening door App:

4. Een verbinding met een smartphone tot stand brengen.
5. Selecteer **Camera Control** in de **Leica SL** app.
6. Maak uw foto's.
De opnamen worden op de camera opgeslagen.
De belangrijkste instellingen zijn beschikbaar in de **Leica SL** app.

Verdere bewerking met Webserver:

- Als in stap 3 **Web Server** is geselecteerd dan verschijnt er een informatiescherm met de nodige gegevens voor de verbinding. Om een verbinding te maken tussen uw computer of smartphone en de camera binnen hetzelfde WLAN netwerk, open dan een internetbrowser en voer de URL in (netwerkadres, beginnend met 192.168) weergegeven door de camera.

Selecteren van de verbindingsmethode

Er zijn twee mogelijkheden van verbindingsofbouw tussen uw camera en uw smartphone. Als u toegang hebt tot een beschikbaar WLAN netwerk, bijv. via een router, dan zal de **Client** methode het best werken. Bij deze methode zijn camera en smartphone in hetzelfde WLAN-netwerk. Het maken van een directe verbinding (**Host**) is bijzonder praktisch, wanneer geen WLAN beschikbaar is. Bij deze methode brengt de camera een toegangspunt tot stand, waar u zich met uw smartphone kunt verbinden.

Instellen van de functie

1. In de menusectie **SETUP**, selecteer **WLAN**,
2. in het submenu, **WLAN Mode**, en
3. In het desbetreffende submenu **Host** of **Client**.

Wlan client setup

Als u verbinding wilt maken met een WLAN, kunt u deze selecteren uit een lijst met beschikbare draadloze netwerken.

Instellen van de functie

1. In de menusectie **SETUP**, selecteer **WLAN**,
2. In het submenu, **WLAN Mode**, en
3. In het desbetreffende submenu **Client**.
4. Keer terug naar het **WLAN** submenu, en
5. Selecteer **Setup**.
 - Een tussenliggend scherm verschijnt kort tijdens het zoeken naar beschikbare netwerken. Vervolgens wordt het desbetreffende submenu getoond. Het bevat de items **Scan** en **Add Network**, en vermeldt de netwerken die de camera heeft gevonden.

Een verbinding maken met een Smartphone in **Client** modus

6. Selecteer het gewenste netwerk van de lijst.

Als het netwerk waarmee u verbinding wilt maken niet wordt vermeld, kunt u opnieuw zoeken door **Scan** te selecteren. Om een verbinding te maken met een eventueel verborgen netwerk selecteert u **Add network**, en in het respectievelijke submenu, voer de **SSID** en de coderings sleutel en verbindingsmethoden.

WLAN host setup

Vanuit de fabriek zijn onder deze menuoptie alle instellingen al voorgegeven. Als u deze instellingen voor een specifieke reden wilt wijzigen:

Instellen van de functie

1. In de menusectie **SETUP**, selecteer **WLAN**,
2. in het submenu, **SETUP**, en
3. in het respectievelijke submenu **SSID/network name**, of **Security** of **Password**.

In het **SSID/network name** submenu toetsenblok, kunt u de naam van de camera in het netwerk wijzigen. Dit gebeurt precies zoals beschreven is in de sectie "Naam profiel wijzigen" op pag. 254.



Het wordt aanbevolen om de vooraf ingestelde versleutelingsmethode **WPA2** in het **Security** submenu te behouden. Gebruik alleen **Open** als u er zeker van bent dat er geen ongeoorloofde toegang kan zijn.

In het **Password** submenu toetsenblok kunt u de gewenste tekens invoeren zoals dat precies beschreven is in de sectie "Naam profiel wijzigen" op pag. 254.

Een verbinding maken met een smartphone in **Host** modus

Met behulp van een iOS-apparaat (met besturingssysteem iOS 8.3)

Maken van een verbinding met QR-code:



1. De  Leica SL app op uw iPhone starten en
2. selecteer **Connect by QR Code**
3. De op de camera getoonde QR-code met de  Leica SL app importeren.
4. Het "**Leica SL-**" profiel op uw iPhone installeren.
5. Eerst **Install** selecteren, dan **Install**, en dan **Done**.
 - Een melding wordt in de webbrowser op de iPad of iPhone weergegeven.
6. Wanneer een wachtwoord voor het vrijgeven van de iPhone vereist is, moet deze worden ingevoerd.
7. Home-knop indrukken om de webbrowser te sluiten.
8. Selecteer en activeer **Wi-Fi** onder **Settings** op de iPhone. Selecteer vervolgens de SSID die op de camera wordt getoond (vanaf de fabriek: Leica SL-).
9. Naar het Home-scherm terugkeren, en dan de  Leica SL app starten.

Aanwijzing:

Deze beschrijving geldt voor besturingssystemen tot 8.3, d.w.z. het is onderhevig aan wijzigingen in toekomstige OS-versies.

Gebruik van een Android-toestel

Maken van een verbinding met QR-code:

1. De  Leica SL app op uw Android-toestel starten
2. selecteer **Connect by QR Code**.
3. De op dit apparaat weergegeven QR-code met de  Leica SL app aflezen.

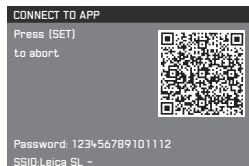

De volgende stappen zijn hetzelfde voor beide typen apparaten.

Maken van een verbinding met SSID en wachtwoord:

1. De  Leica SL app op uw apparaat starten.
2. Selecteer **WLAN**.
3. De op dit toestel getoonde SSID kiezen.
4. Het op dit toestel getoonde wachtwoord invoeren (alleen bij het voor de eerste keer maken van de verbinding).

Aanwijzingen:

- Bij het gebruik van apparaten of computersystemen die een betrouwbaardere beveiliging dan WLAN-apparaten vereisen, moet ervoor worden gezorgd dat de juiste maatregelen voor de beveiliging en bescherming tegen storingen op de gebruikte systemen worden toegepast.
 - Leica Camera AG aanvaardt geen aansprakelijkheid voor schade die kan optreden bij gebruik van de camera voor andere doeleinden dan voor het gebruik als een WLAN-apparaat.
 - Er wordt van uitgegaan dat de WLAN-functie gebruikt zal worden in de landen waar deze camera wordt verkocht. Indien de camera gebruikt wordt in andere landen dan die waar de camera wordt verkocht, dan is de kans groot dat communicatie transmissie voorwaarden kunnen worden geschonden. Leica Camera AG aanvaardt geen aansprakelijkheid voor eventuele schendingen.
 - Houd er rekening mee dat er gevaar is voor het afluisteren van de via de radiocommunicatie verzonden en ontvangen gegevens door derden. Het wordt ten zeerste aanbevolen om de versleuteling onder de instellingen van de draadloze toegangspunten te activeren om informatieveiligheid te waarborgen.
 - Vermijd het gebruik van de camera in gebieden met magnetische velden, statische elektriciteit of storingen, bijv. in de buurt van magnetrons. Anders bereikt de radiocommunicatie de camera misschien niet.
 - Wanneer de camera in de buurt van apparatuur zoals magnetrons en draadloze telefoons wordt gebruikt, die de 2,4 GHz-frequentieband gebruiken, kan dit op beide apparaten prestatieverlies veroorzaken.
- Maak geen verbinding met draadloze netwerken, waar u niet bevoegd bent om deze te gebruiken.
 - Bij geactiveerde WLAN-functie worden draadloze netwerken automatisch door de camera gezocht. Wanneer dit gebeurt, kunnen ook dergelijke, waar u niet bevoegd bent om deze te gebruiken (SSID: verwijst naar de naam die wordt gebruikt om een netwerk te identificeren via een WLAN-verbinding), worden weergegeven. Probeert u echter niet om een verbinding tot een dergelijk netwerk tot stand te brengen, omdat dit als onbevoegde toegang zou kunnen worden beschouwd.

WERKEN MET ONBEWERKTE GEGEVENS (DNG)

Wanneer u het gestandaardiseerde en toekomst verzekerde DNG (Digital Negativ)-formaat wilt gebruiken, hebt u een gespecialiseerde software nodig, om de opgeslagen onbewerkte gegevens in de hoogste kwaliteit te converteren, bijv. de professionele converter voor onbewerkte gegevens. Zulke software biedt kwalitatief geoptimaliseerde algoritmen voor de digitale kleurverwerking, die gelijktijdig bijzonder weinig ruis en een verbazingwekkende beeldresolutie mogelijk maken.

Bij de bewerking hebt u de mogelijkheid achteraf parameters zoals ruisvermindering, gradatie, scherpte enz. in te stellen en op deze wijze een maximale beeldkwaliteit te realiseren.

Een beeldverwerking software suite is als gratis download beschikbaar wanneer u uw camera registreert op de Leica Camera AG homepage. Verdere details vindt u in het registratieboek dat aan de verpakking van de camera is bijgevoegd.

HET INSTALLEREN VAN DE BEELDVERWERKINGSSOFTWARE

Om de installatie te starten, moet uw computer over een actieve internetverbinding beschikken. U heeft bovendien een geldig e-mailadres nodig.

Leg de noodzakelijke software-licentiecode klaar. U ontvangt de code in de antwoord e-mail van Leica, nadat u hebt gekozen om de software te downloaden.

In het geval u ondersteuning voor de software nodig hebt: U vindt een supportformulier in de klantensectie op de homepage van Leica Camera AG, waar u uw camera geregistreerd en de software gedownload hebt.

Systeemvereisten

Software heeft altijd bepaalde eisen afhankelijk van het door u gebruikte besturingssysteem (Windows/Mac), en ook welke versie u gebruikt.

Controleer daarom de compatibiliteit van uw besturingssysteem voordat u de software start.

Bij sommige versies van Windows kan het voorkomen dat het besturingssysteem een waarschuwing melding voor een ontbrekende Windows-signatuur meldt. Negeer deze melding en ga door met de installatie.

INSTALLEREN VAN FIRMWARE-UPDATES

Leica werkt voortdurend aan de verdere ontwikkeling en optimalisering van zijn producten. Omdat bij digitale camera's zeer veel functies elektronisch worden gestuurd, kunnen enkele verbeteringen en uitbreidingen van functies naderhand in de camera worden geïnstalleerd.

Om deze reden biedt Leica in onregelmatige intervallen zogenaamde firmware-updates aan, die kunnen worden gedownload van onze homepage.

Als u zich als eigenaar op de Leica Camera homepage heeft geregistreerd, dan wordt u via de nieuwsbrief van de beschikbaarheid van een firmware-update op de hoogte gesteld. Leica Camera AG zal u informeren over alle nieuwe updates. Wanneer u vast wilt stellen, welke firmwareversie geïnstalleerd is:

1. In de menusectie **SETUP**, selecteer **Camera Information**, en
2. in het submenu, **Firmware**.

In hetzelfde submenu kunt u verdere apparaten, resp. landspecifieke goedkeuringsmerktekens resp. nummers oproepen. Verdere informatie omtrent de registratie en de firmware-updates van uw camera evenals eventuele wijzigingen en toevoegingen bij de uitleg in de instructies vindt u in het "Owners Login" onder: <https://owners.leica-camera.com>

Voor het downloaden van nieuwe firmware:

TOEBEHOREN

WISSELOBJECTIEVEN

Het L bajonet van Leica SL is een veelzijdige interface, waardoor niet alleen het gebruik van de speciale Leica SL lenzen mogelijk is, maar ook andere typen objectieven met behulp van hieronder vermelde adapters.

LENS ADAPTERS

LEICA T ADAPTER M

Deze adapter maakt het mogelijk dat Leica M lenzen kunnen worden gebruikt op de Leica SL. De adapter is uitgerust met de elektronica die nodig is voor het verzenden van de lensgegevens geleverd door 6-bits codering van de lenzen naar de camera, waardoor dezelfde functies en weergaven mogelijk zijn als wanneer u ze op de Leica M behuizingen gebruikt. Ongecodeerde M lenzen kunnen ook worden gebruikt.

(Bestelnummer 18771)

LEICA R ADAPTER M

Samen met de hierboven genoemde L Adapter M, is het met de Leica R adapter M mogelijk om bijna alle Leica R lenzen op de Leica SL te gebruiken, ongeacht met welke activeringsnokken ze zijn uitgerust (SL "ramps" / R "steps") en het maakt niet of ze een ROM-contactstrip hebben of niet. Het is ook mogelijk om deze lens met de Leica Extender-R modellen, alsook met macrotoebehoren, zoals de Leica Macro-Adapter-R, Leica R-tussenringen en de balg-R BR2, te gebruiken.

(Bestelnummer 14642)

FILTERS

Verschillende soorten filters zijn verkrijgbaar voor de Leica SL lenzen.

FLITSAPPARATEN

De Leica SL kan worden gebruikt met verschillende soorten flitsapparaten. Alleen met systeem-compatibele apparaten met de gepatenteerde Leica interface is camera-gebaseerde, volledig automatische flitsbelichting mogelijk.

Leica SF 26 (Bestelnummer 14622)

LEICA MULTIFUNCTIONELE HANDGREEP SL

De multifunctionele handgreep vereenvoudigt door zijn vormgeving en logisch geplaatste bedieningselementen de hantering voor hoogformaat-opnamen. Bovendien maakt hij ook het gebruik van een volgende accu mogelijk, voor meer capaciteit. Zijn bevestiging, door middel van statiefschroeven, is eenvoudig en snel.

(Bestelnummer 16063)

POLSRIEM VOOR LEICA MULTIFUNCTIONELE HANDGREEP SL

Samen met de Leica multifunctionele handgreep SL, biedt deze polsriem een veilig vasthouden van de camera, vooral wanneer deze wordt vervoerd en wanneer lange en zware lenzen worden gebruikt.

(Bestelnummer 16004)

LEICA AUDIO ADAPTER AA-SCL4

Met de audioadapter M kunt u het geluid in stereo opnemen bij video opnamen. Wanneer deze is gemonteerd op de accessoireschoen van de camera worden alle vereiste aansluitingen tegelijk gemaakt.

(Bestelnummer 16067)

LEICA AFSTANDBEDIENINGSKABEL RC SCL4

De voornaamste toepassing van deze kabel is om het gevaar van camerabewegingen uit te sluiten, die veroorzaakt worden door de werking van de sluiters met de eigen ontspanknop van de camera. (Bestelnummer 16 070)

HDMI KABEL TYPE A

Met een HDMI-verbinding naar correct gespecificeerde opname- of weergave-apparaten is met behulp van deze kabel de overdracht van hoge definitie beeldgegevens mogelijk. (Bestelnummer 16 072)

MONITOR BESCHERMFOLIE

De folie biedt een effectieve bescherming tegen krassen en vuil die het beeldscherm eventueel kunnen beschadigen. Bovendien vermindert het de schittering aanzienlijk en staat het toe om foto's te bekijken met hoog contrast en helderheid zelfs bij helder licht zonder storende reflecties. De Leica beschermfolieset voor het scherm bevat ook een reserve folie, een optisch reinigingsdoekje en een schoonmaakpad voor het scherm. (Bestelnummer 16 046)

LEICA DRAAGRIEM PROFESSIONEEL

Gemaakt van zwart Cordura. (Bestelnummer 16 037)

EXTRA OPLAADAPPARATEN/ACCU'S

Als de camera vaak op verschillende locaties wordt gebruikt, of langer, kan het raadzaam zijn om extra oplaadapparaten en accu's aan te schaffen. Voor bestelnummers, zie de volgende sectie.

Belangrijk:

Uitsluitend de in deze handleiding genoemde en beschreven en/of de door Leica Camera AG genoemde en beschreven accessoires met de Leica SL worden gebruikt.

VERVANGINGEN**Bestelnr.**

Camera bajonetdeksel	16060
Camera draagriem professioneel, Cordura.....	16037
Oplaadbare Li-ion accu BP-SCL4	16062
Accu oplaadapparaat BC-SCL4 (inclusief netkabels US [423-116.001-020] en EU [423-116.001-005], anderen afhankelijk van de lokale markt)	16065
USB 3.0 micro-b kabel, 3m (ca. 10').....	16071
Afdekking voor contactenrij in basisplaat.....	470-601.001-014

VEILIGHEID EN ONDERHOUDSINSTRUCTIES

ALGEMENE VOORZORGSMAATREGELEN

- Gebruik uw camera niet in de onmiddellijke nabijheid van apparatuur met sterke magneetvelden en elektrostatische of elektromagnetische velden (zoals radio zenders of hoogspanningsleidingen, inductie-ovens, magnetrons, monitoren van tv of computer, videogame-consoles, mobiele telefoons, zendapparatuur).

Wanneer u de camera dicht in de buurt van zulke apparatuur plaatst, kunnen de magneet-/elektrostatische-/elektromagnetische velden beeldopnamen verstoren. Sterke magneetvelden, bijv. van luidsprekers of grote elektromotoren kunnen de opgeslagen gegevens beschadigen of de opnamen verstoren.

Als de camera door het effect van magneet-/elektrostatische-/elektromagnetische velden niet goed functioneert, deze uitschakelen, de accu verwijderen en de camera weer inschakelen.

- Bescherm de camera tegen contact met insectenspray en anderen agressieve chemicaliën. Benzine (oplosmiddel), verdunner en alcohol mogen niet voor reiniging worden gebruikt. Bepaalde chemicaliën en vloeistoffen kunnen de behuizing van de camera, resp. het oppervlak beschadigen. Omdat rubber en kunststof soms agressieve chemicaliën afscheiden, mogen ze niet langere tijd met de camera in contact blijven.

- Zorg ervoor, dat zand of stof niet in de camera kan binnendringen, bijv. aan het strand. Zand en stof kunnen de camera en de geheugenkaarten beschadigen. Let hier vooral op bij het plaatsen en verwijderen van een kaart.
- Zorg ervoor, dat geen water in de camera kan binnendringen, bijv. bij sneeuw, regen of aan het strand. Vocht kan tot storingen leiden en zelfs onherstelbare schade aan de camera en geheugenkaarten veroorzaken. Als er spetters zout water op uw camera zijn gekomen, bevochtigt u een zachte doek eerst met leidingwater, wringt deze stevig uit en wist hiermee de camera af. Daarna met een droge doek goed afwrijven.

Belangrijk:

Er mogen uitsluitend de in deze handleiding genoemde en beschreven resp. de door Leica Camera AG genoemde en beschreven accessoires met de camera worden gebruikt.

Monitor

- Wanneer de camera aan grote temperatuurschommelingen wordt blootgesteld, kan zich condens op de monitor vormen. Wis deze voorzichtig met een zachte, droge doek af.
- Als de camera bij het inschakelen zeer koud is, lijkt het monitorbeeld eerst iets donkerder dan normaal. Zodra de monitor warmer wordt, bereikt het weer zijn normale helderheid.
- De productie van het LCD-scherm vindt plaats in een zeer nauwkeurig proces. Zo wordt gegarandeerd dat van de in totaal meer dan 1.04 MP meer dan 99,995% correct werkt en slechts 0,005% donker blijft of altijd helder is. Dit is echter geen storing en beïnvloedt de weergave van de opname niet nadelig.

Sensor

- Hoogtestraling (bijv. bij vluchten) kan pixeldefecten veroorzaken.

Condensatie

- Als er zich condens op of in de camera heeft gevormd, moet u hem uitschakelen en ongeveer 1 uur bij kamertemperatuur laten liggen. Als kamer- en cameratemperatuur gelijk zijn, verdwijnt de condens vanzelf.

ONDERHOUD

- Omdat elke vervuiling tevens een voedingsbodem voor micro-organismen vormt, moet de uitrusting zorgvuldig worden schoongehouden.

Voor de camera

- Voor het reinigen van de camera, bijv. voor het verwijderen van vlekken en vingerafdrukken, gebruik uitsluitend een zachte, droge, pluïsvrije doek. Verontreinigingen in moeilijk toegankelijke hoeken van de camerabody kunnen met een kleine kwast worden verwijderd. Hardnekkig vuil bijv. moet eerst met een sterk verdund afwasmiddel worden bevochtigd en vervolgens met een droge doek worden afgeveegd.
- Alle mechanisch bewegende lagers en glijvlakken van uw camera zijn gesmeerd. Denk eraan als u de camera langere tijd niet gebruikt: de camera ongeveer elke drie maanden meerdere keren ontspannen om verharsen van de smeerpunten te voorkomen. de camera ongeveer elke drie maanden meerdere keren ontspannen om verharsen van de smeerpunten te voorkomen. Ook is het raadzaam alle overige bedieningselementen regelmatig te verstellen of te gebruiken.

Voor het objectief

- Op de buitenste lenzenoppervlakken is het verwijderen van stof met de zachte haarkwast normaal gesproken voldoende. Bij sterkere vervuiling kunnen deze met een zeer schone, gegarandeerd smetvrije, zachte doek in cirkelvormige bewegingen van binnen naar buiten voorzichtig worden gereinigd. Wij adviseren microvezeldoekjes (verkrijgbaar in de foto- en optiekzaak) die in een beschermende verpakking worden bewaard en bij temperaturen tot 40°C/104°F wasbaar zijn (geen wasverzachter, nooit strijken!). Reinigingsdoekjes voor brillen die met chemische middelen zijn geïmpregneerd, mogen niet worden gebruikt omdat ze het objectiefglas kunnen beschadigen.
- De objectiefkap die bij de levering is inbegrepen beschermt het objectief tegen vingerafdrukken en regen.

Voor de accu

- Oplaadbare lithium-ionen accu's genereren stroom door interne chemische reacties. Deze reacties worden ook door de buitentemperatuur en luchtvochtigheid beïnvloed. Zeer hoge en lage temperaturen verkorten de standtijd en levensduur van de accu's.
- Verwijder de accu altijd als u de camera een lange tijd niet gebruikt, omdat anders de accu na een paar weken helemaal leeg kan raken, d.w.z. de spanning ervan daalt tot een zeer laag niveau.
- Lithium-ionen accu's moeten in gedeeltelijk opgeladen toestand worden bewaard, d.w.z. niet volledig ontladen, maar ook niet volledig opgeladen (zie de indicatie op de monitor). Bij zeer langdurige opslag moet de accu ongeveer tweemaal per jaar gedurende ca. 15 minuten worden opgeladen om diepe ontlading te vermijden.
- Alhoewel lithium-ion accu's beveiligd zijn tegen kortsluiting, moet u er altijd voor zorgen dat hun contacten beschermd zijn tegen contact met metalen objecten zoals paperclips of sieraden. Een kortgesloten accu kan zeer heet worden en ernstige brandwonden veroorzaken.
- De accu moet een temperatuur tussen 10°- 30°C/50-86°F hebben om te kunnen worden opgeladen (anders schakelt het oplaadapparaat niet in, resp. weer uit).
- Als er een accu op de grond valt, moet u daarna de behuizing en contacten op eventuele schade controleren. Het plaatsen van een beschadigde accu kan de camera beschadigen.

- Accu's hebben slechts een beperkte levensduur.
- Defecte accu's moeten worden ingeleverd bij een inzamelpunt voor adequate recyclage (zie pag. 159).
- Werp accu's nooit in vuur omdat ze kunnen exploderen.

Voor het oplaadapparaat

- Wanneer het oplaadapparaat in de buurt van radio-ontvangers wordt gebruikt, kan de ontvangst worden verstoord, zorg voor een afstand van minimaal 1 m tussen de apparaten.
- Het oplaadapparaat kan bij gebruik een zoemend geluid veroorzaken – dit is normaal en geen storing.
- Trek de netstekker van het oplaadapparaat eruit als dit niet wordt gebruikt, omdat het ook zonder accu (zeer weinig) stroom verbruikt.
- Houd de contacten van het oplaadapparaat steeds schoon en maak nooit kortsluiting.

Voor de monitor

De monitor is uitgerust met een bijzonder krasvaste glazen afdekking. Extra beveiliging is mogelijk door de beschermende folie aan te brengen, die als toebehoren verkrijgbaar is.

Voor geheugenkaarten

- Zolang een opname wordt opgeslagen of een geheugenkaart wordt uitgelezen, mag deze niet worden verwijderd, ook mag de camera niet worden uitgeschakeld en niet aan trillingen worden blootgesteld.
- Geheugenkaarten moeten ter bescherming uitsluitend in een antistatische foedraal worden bewaard.
- Bewaar geheugenkaarten niet op een plaats waar ze aan hoge temperaturen, direct zonlicht, magneetvelden of statische ontlading worden blootgesteld.
- Laat de geheugenkaarten niet vallen en buig deze niet, omdat deze anders beschadigd kunnen worden en de opgeslagen gegevens verloren kunnen gaan.
- Verwijder de geheugenkaarten in principe als u de camera langere tijd niet gebruikt.
- Raak de contacten aan de achterzijde van de geheugenkaarten niet aan en houd ze vrij van vuil, stof en vocht.
- Het is raadzaam de geheugenkaarten af en toe te formatteren, omdat door het wissen fragmentatie optreedt, die een deel van de geheugencapaciteit blokkeren kan.

REINIGEN VAN DE SENSOR

De camera is uitgerust met een automatische sensorreinigingsfunctie.

Elke keer als de camera wordt aangezet, wordt de sensoreenheid blootgesteld aan ultrasone trillingen die het meeste stof of vuil op de sensor-afdekglas verwijdert.

Als de deeltjes ondanks dit blijven zitten (afhankelijk van hun grootte, kunnen ze als donkere vlekken of markeringen op de opnamen worden herkend) kan de camera naar Leica Camera AG's Customer Care afdeling worden opgestuurd (adres: zie pag. 296) om de sensor tegen een vergoeding te laten reinigen, d.w.z. deze reiniging is niet deel van de garantie.

U kunt de reiniging ook zelf uitvoeren, omdat de sluiters normaal open is, d.w.z. de sensor toegankelijk te maken.

Aanwijzingen:

- In principe geldt: Op de camera moet als bescherming tegen het binnendringen van stof e.d. in het binnenwerk van de camera altijd een objectief zijn geplaatst, of de kap van de body.
- Om dezelfde reden moet het verwisselen van een objectief vlot en zo mogelijk in een stofvrije omgeving gebeuren.
- Omdat onderdelen van kunststof snel statisch worden opgeladen en dan in toenemende mate stof aantrekken, moet u objectiefdoppen slechts korte tijd in de zakken van uw kleding bewaren.
- Om nog meer vervuiling te vermijden moet de reiniging van de sensor zo mogelijk in een stofvrije ruimte plaatsvinden.
- Bij de inspectie voor en na de reiniging is een loep met 8-voudige of 10-voudige vergroting zeer nuttig.
- Zwak aanhechtend stof kan met schoon, evt. geïoniseerd gas zoals lucht of stikstof van het sensor-afdekglas worden geblazen. Hiervoor kan een (rubber-) blaasbalg zonder penseel worden gebruikt. Ook speciale, reinigings-spray's met lage druk zoals "Tetenal Antidust Professional" kunnen volgens de gebruiksaanwijzing worden gebruikt.

Belangrijk:

- Leica Camera AG biedt geen garantie voor schade die door de gebruiker bij het reinigen van de sensor wordt veroorzaakt.
- Probeer niet stofdeeltjes met de mond van het sensor-afdekglas te blazen; de kleinste druppeltjes speeksel kunnen al moeilijk te verwijderen vlekken veroorzaken.
- Persluchtreinigers met hoge druk mogen niet worden gebruikt, omdat deze ook schade kunnen veroorzaken.
- Voorkom dat het sensoroppervlak bij inspectie en reiniging met een of ander hard voorwerp in aanraking komt.

Opbergen

- Wanneer u de camera langere tijd niet gebruikt, is het volgende raadzaam:
 - Camera uitschakelen
 - Geheugenkaarten verwijderen
 - Accu verwijderen
- Een objectief werkt als een brandglas als het volle zonlicht frontaal op de camera staat. De camera moet daarom in geen geval zonder bescherming tegen de felle zon worden weggelegd. Het plaatsen van een objectiekap en het opbergen van de camera in de schaduw (of gelijk in een tas) kan ertoe bijdragen interne schade aan de camera te voorkomen.
- Bewaar de camera bij voorkeur in een gesloten en gestoffeerd foedraal, zodat er niets tegenaan kan schuren en stof op afstand wordt gehouden.
- Bewaar de camera op een droge, voldoende geventileerde plaats, die bescherming biedt tegen hoge temperatuur en vochtigheid.
De camera moet bij gebruik in een vochtige omgeving voor de opslag beslist vrij zijn van ieder vocht.

- Fototassen die bij gebruik nat zijn geworden, moeten worden leeggemaakt om beschadiging van uw uitrusting door vocht en eventueel vrijkomende restanten leerlooimiddel uit te sluiten.
- Ter bescherming tegen schimmelvorming, bij gebruik in een vochtig en warm tropisch klimaat, moet de camera-uitrusting zo veel mogelijk aan zon en lucht worden blootgesteld. Het bewaren in afgesloten koffers of tassen is slechts aan te bevelen als bovendien een droogmiddel, bijv. silicagel, wordt gebruikt.
- Bewaar de camera ter vermijding van schimmelvorming niet voor lange tijd in de leren tas.
- Noteer het fabricagenummer van uw camera, omdat dat in geval van verlies buitengewoon belangrijk is.

TREFWOORDENREGISTER

Accu		Gebarenbediening.....	291
Laden	165	Gegevensoverdracht naar een computer	264
Plaatsen.....	170	Geheugenkaarten	
Verwijderen.....	170	Formatteren.....	262
Akoestische signalen (bevestigingstonen bij het indrukken van knoppen)	189	Plaatsen.....	171
Autofocus	208	Verwijderen.....	171
Belichtingsregeling.....	217	Geluid opnemen	234
Belichtingscompensatie	224	GPS	260
Belichtingsserie, automatisch.....	226	HDMI weergave	254
Diafragma-automaat.....	216	Histogram	190
Handmatige instelling.....	225	Hoofdschakelaar	160
Methoden belichtingsmeting	221	Informatieservice, Leica Product Support	296
Tijdautomaat.....	221	Instellen van de scherpte	208
Belichtingsserie functie, automatisch.....	226	ISO gevoeligheid	202 / 230 / 286
Bestandsindeling.....	195	Klantenservice / Leica Customer Care.....	296
Clipping	190	Kleurreproductie	197 / 201
Contrast	198 / 231	Kleurruimte	197
Datum en tijd.....	186	Kleurverzadiging.....	196
Diafragma-automaat modus	221	Lens profielen	241
DNG	195 / 270	Menubediening	176
Draagriem.....	164	Menupunten	292
FAVORITES menu.....	184 / 292	Menutaal	186
Flitsapparaten.....	227	Monitor.....	160 / 188 / 286
Formatteren.....	262	Niveauweergave.....	192
Framesnelheid	206 / 230		

Omvang van de levering	150
Onderdelen, aanduiding	160
Onderhoud.....	276
Ontspanknop	204
Opnamen wissen	248
Opslag	193 / 280
Profielen	256
Programma-modus.....	220
Rasterweergave	192
Reparaties / Leica Customer Care	296
Reserveonderdelen	273
Reset van alle menu-instellingen.....	258
Resolutie	195 / 230
Ruwe data.....	195 / 270
Scherpte	196
Serie-opnamen	206 / 238
Serieopnamen.....	206 / 238
Software	295
Stabilisatie.....	203 / 231
Technische gegevens	294
Tijdautomaat modus.....	221
Time lapse opnamen	238
Toebehoren	272

Uitschakelen, automatisch	188
USB-verbinding	264
Video opnemen	230
Volume	189 / 234 / 252
Voorzorgsmaatregelen	274
Waarschuwingsoptmerkingen	157
Weergavemodus	243
Weergaven.....	284
Witbalans.....	198
WLAN	266
Zelfontspanner.....	240
Zoeker	160 / 173 / 188

BIJLAGE

WEERGAVEN

In de afdekkap-display

Startbeeld

(verschijnt 4s lang nadat de camera wordt aangezet - kan altijd naar standaardweergave worden omgeschakeld door op de ontspanknop te tippen)

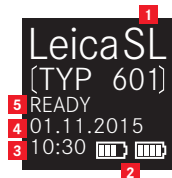

- 1** Type Camera
- 2** Accucapaciteit (links voor camera-accu, rechts voor handgreep accu, indien aangesloten)
- 3** Tijd
- 4** Datum
- 5** Camerastatus

Tijdens werking

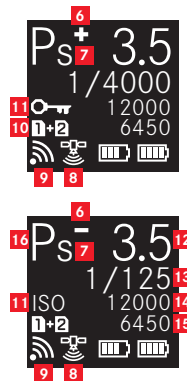

6 a. +/- belichtingscompensatie instellen
b + /o- volgorde belichtingsserie: overbelicht / correct belichte/onderbelichte foto

7 Indicatie voor verschoven sluitertijd/diafragma combinatie met programma-modus

8 GPS status

9 WLAN (Wifi) actief

10 -Gebruikte geheugenkaart, ofwel waarschuwingen

1 = Als de geheugenkaart is geplaatst in SD-sleuf 1

2 = Als de geheugenkaart is geplaatst in SD-sleuf 2

PC = Wanneer het apparaat met de pc verbonden is via een USB-kabel (externe verbinding)

NO CARD = Geen geheugenkaart geplaatst

CARD SEARCH = Geheugenkaart status (geplaatst/ niet geplaatst), als een geheugenkaart geplaatst wordt, nadat de camera is ingeschakeld

ERROR = Kaart fout

11 **ISO**, wisselt af met  (toetsvergrendeling) en/of +/-  (Bracketing of interval) als deze functies zijn ingesteld

12 Diafragma

13 Sluitertijd

14 ISO-waarde

15 Resterend

16 Modus belichtingsregeling

Met handmatige scherpstelling

(als ontspanknop half ingedrukt wordt)

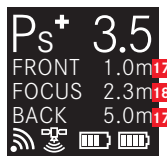

17 Scherptediepte grenzen

18 Scherpgestelde afstand

In de zoeker / monitor

In foto-opnamemodus



- 19** Modus scherpsstellen
- 20** Instelling witbalans
- 21** Bestandsindeling
- 22** Sensorformaat
- 23** Methode belichtingsmeting
- 24** Drive Mode
- 25** Flitssynchronisatie modus
- 26** HDR voortgangsbalk
- 27** Accuconditie
- 28** Softkey functie - omschakelen naar afspeelmodus
- 29** Softkey functie - omschakelen weergegeven informatie
- 30** Resterende foto's
- 31** Sluittijd

- 32** Lichtbalans voor handmatige belichtingsinstelling/
belichtingscompensatie waarde
- 33** Diafragma
- 34** ISO-gevoeligheid
- 35** Modus belichtingsregeling
- 36** Softkey functie - weergave vergroten
- 37** Softkey functie - hoofdmenu ingaan
- 38** Histogram
- 39** Autofocus meetzone
 - = AF modus / statisch & AF veldgrootte / 1 punt
 - = AF modus / statisch & AF veldgrootte / veld of AFmodus / auto (gezichtsherkenning)
 - = AF modus / dynamisch (tracking)
- 40** Clipping / zebra weergaven (hier niet weergegeven, zie pag. 191 voor uitleg)

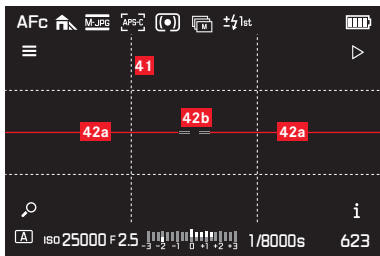

41 Hulpraster

42 Waterpaslibel

42a Camerastand (niet schuin naar links of rechts): groene horizontale lijnen

Camera gekanteld: rode schuine lijnen

42b Camerastand (niet schuin omhoog of omlaag): centrale groene lijnen

Camera gekanteld: rode lijn boven of onder

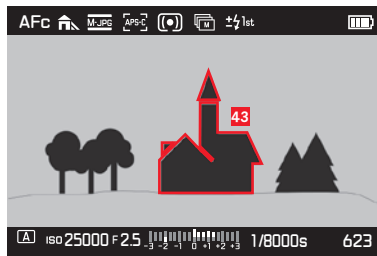

43 Indicatie van in-focus randen (peaking)

In de video opnamemodus

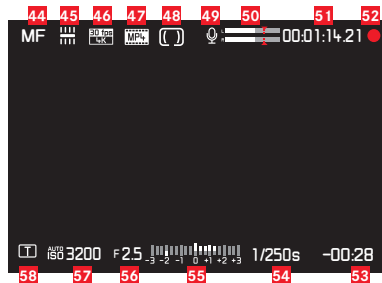

- 44 Modus scherpstellen
- 45 Instelling witbalans
- 46 Videoresoluties / beeldsnelheden
- 47 Video bestandsindeling
- 48 Methode belichtingsmeting
- 49 Microfoon
- 50 Geluidsniveau
- 51 Tijdcode
- 52 Video-opname
- 53 Opnametijd
- 54 Sluittijd
- 55 Lichtbalans voor handmatige belichtingsinstelling/
belichtingscompensatie waarde
- 56 Diafragma
- 57 ISO-gevoeligheid
- 58 Modus belichtingsregeling

IN WEERGAVERMODUS

Fotoweergave

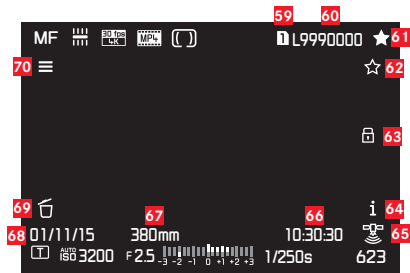

- 59 Sleufnummer van de geheugenkaart gebruikt
- 60 Bestandsnummer
- 61 Foto's markeren als favorieten
- 62 Softkey functie - beoordeling van de beelden
- 63 Weergegeven beeld beschermd
- 64 Softkey functie - omschakelen weergegeven informatie
- 65 GPS status
 - Laatste positiebepaling maximaal 6 min geleden
 - Laatste positiebepaling maximaal 24h geleden
 - Laatste positiebepaling minstens 24h geleden, of geen positiegegevens beschikbaar
- 66 Tijdstip van het opnemen
- 67 Brandpuntsafstand gebruikt
- 68 Datum van het opnemen
- 69 Softkey functie - wissen van de beelden
- 70 Softkey functie - hoofdmenu ingaan

Videoweergave



- 71** Sleufnummer van de geheugenkaart gebruikt
- 72** Bestandsnummer
- 73** Volume-instellingsbalk voor afspelen van audio
- 74** Audio afspelen aan
( = audio afspelen uit)
- 75** Voortgangsbalk afspelen
- 76** Verstreken tijd
- 77** Indicatie voor het afspelen van video's, time-lapse foto's en fotoseries,
 Afspelen onderbroken

GEBARENBEDIENING

De aanraakgevoelige monitor van de Leica SL kan in bepaalde situaties/modi worden gebruikt voor op gebaren gebaseerde bediening. Tijdens menubediening, dit is het geval voor het submenu schalen voor belichtingscompensatie en witbalans. Gebarenbediening is vooral handig tijdens de weergavemodus, wat het bladeren en vergroten eenvoudiger maakt.

In al deze gevallen is gebarenbediening een alternatief voor conventionele bediening. Voor meer informatie, zie de desbetreffende secties.

Aanwijzing:

Een lichte aanraking is voldoende, u hoeft niet stevig te drukken.

Beschikbare gebaren

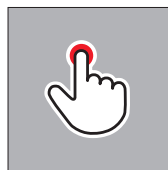

Kort aanraken



Dubbeltikken

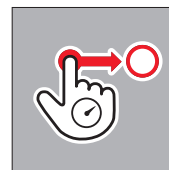

Lang aanraken, slepen en vrijgeven

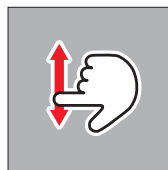

Vegen

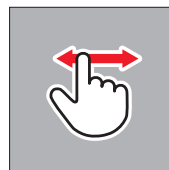

Sleep apart



Sleep samen

BIJLAGE

MENU LIJST

CAMERA	Standaard directe toegang	Beschikbaar voor directe toegang	In standaard FAVORITES	Beschikbaar voor FAVORITES	Bladzijde
Drive Mode		✓		✓	206/226/238/240
Focus Mode	TR	✓		✓	208/214
AF Mode		✓	✓	✓	212/213
AF Field Size		✓		✓	210/211
Exposure Metering	BL	✓		✓	216
Exposure Compensation	LV	✓	✓	✓	224
Exposure Bracketing		✓		✓	226
Interval		✓	✓	✓	238
Flash Settings				✓	228/229
Focus Limit (Macro)		✓		✓	209

IMAGE	Standaard directe toegang	Beschikbaar voor directe toegang	In standaard FAVORITES	Beschikbaar voor FAVORITES	Bladzijde
ISO	TL	✓		✓	202
White Balance	BR	✓	✓	✓	198-201
Photo File Format			✓	✓	195
Photo Aspect Ratio				✓	194
Sensor Format				✓	194
JPG Resolution				✓	195
JPG Settings				✓	195/197
Video File Format				✓	230
Video Resolution				✓	230
Video Settings			✓	✓	231-232

SETUP	Standaard directe toegang	Beschikbaar voor directe toegang	In standaard FAVORITES	Beschikbaar voor FAVORITES	Bladzijde
Storage Backup				✓	196
Format		✓	✓	✓	262
Auto Review					242
Capture Assistants				✓	191/192/215/233
AF Setup					210/211
Live View				✓	190/215
Copyright Information					259
User Profile				✓	256-258
Auto ISO Settings				✓	202/233
Key Lock		✓		✓	192
Display Shortcut Icons					189
Customize Control					182-185/205/210/ 213/218/223/237
Display Settings					188
Acoustic Signal					189
Power Saving					188
Lens Profiles				✓	241
Optical Image Stabilization		✓	✓	✓	203
EV Increment				✓	218
WLAN				✓	266
GPS			✓	✓	260
Date & Time					186/187
Language					186
Reset Camera					258
Reset image numbering					263
Camera Information					151/156/271

TECHNISCHE GEGEVENS

Cameratype Leica SL (type 601)

Lens-fitting Leica L bajonet met contactstrip voor communicatie tussen lens en camera

Bruikbare lenzen Leica SL, Leica T lenzen en Leica M en R lenzen met de desbetreffende adapters

Sensor 35mm (24x36mm) 24 MP

Resolutie **JPG:** (24 MP) 6000x4000, (12 MP) 4272x2848, (6 MP) 2976x1984, **ONE:** 6000x4000 met hoogte-breedteverhouding 3:2

Foto bestandsformaten **ONE:** 43.1MP, alleen niet-gecomprimeerd

JPG: verschillend, afhankelijk van de gekozen grootte en inhoud van het beeld

Video-opnameformaat MP4, MOV

Videoresoluties / beeldsnellheden

MP4	MOV
4096 x 2160 /24p	4096 x 2160 /24p
3840 x 2160/30p	3840 x 2160/30p
3840 x 2160/25p	3840 x 2160/25p
1920 x 1080/120p	-
1920 x 1080/100p	-
1920 x 1080/60p	1920 x 1080/60p
1920 x 1080/50p	1920 x 1080/50p
1920 x 1080/30p	1920 x 1080/30p
1920 x 1080/25p	1920 x 1080/25p
1920 x 1080/24p	1920 x 1080/24p
1280 x 720/120p	-
1280 x 720/100p	-
1280 x 720/60p	1280 x 720/60p
1280 x 720/50p	1280 x 720/50p
1280 x 720/30p	1280 x 720/30p
1280 x 720/25p	1280 x 720/25p
1280 x 720/24p	1280 x 720/24p

Opslagmedia SD, SDHC, SDXC kaarten, zowel UHS I (sleuf 1+2) en UHS II (sleuf 2) standaard bruikbare

ISO bereik Automatische instelling, ISO 50 tot ISO 50000

Witbalans AUTO, daglicht, bewolkt, schaduw, Tungsten, HMI, fluorescerend warm, fluorescerend koel, flits, grijze kaart, grijze kaart live view, kleurtemperatuur (2000, 2200, 2400, 2700, 3000, 3300, 3600, 3900, 4200, 4600, 5000, 5500, 6000, 6600, 7200, 8000, 8700, 9500, 10300, 11500, in K [Kelvin])

Autofocus systeem Contrast gebaseerde detectie

Autofocus meetmethoden Enkel punt, multipunt, spot, gezichtsherkenning, aanraak AF

Belichtingsmodi Programma, tijdautoomaat, diafragma-automaat en handmatige instelling.

Belichtingsmeetmethoden Multi-zone, op het midden gericht, spot.

Belichtingscompensatie ±3EV in 1/3 of 1/2 EV stappen

Belichtingsserie Drie opnamen in indelingen tot ± 3EV, instelbaar in 1/3EV stappen

Sluiter tijdbereik 60s to 1/8000s, B voor lange belichtingen tot 30min

Serie-opnamen Ca. 10fps, 30 foto's met vaste frequentie, dan afhankelijk van de eigenschappen van de geheugenkaart

Flitsmodi Automatisch, automatisch met rode-ogen-reductie, aan, aan met rode-ogen-reductie, langzame synchronisatie, langzame synchronisatie met rode-ogen-reductie

Flits belichtingscompensatie ±3EV in 1/3EV stappen

Flitssynchronisatiesnelheid 1/180S

Zelfontspanner Selecteerbare vertragingstijd 2 of 12s

WLAN Voldoet aan de norm IEEE 802.11b/g/n (standaard WLAN protocol), kanaal 1-11, versleutelingsmethode: WiFi-compatibele WPA™/WPA2™, toegangsmethode: Infrastructuur bewerking

Voeding Oplaadbare lithium-ion accu Leica BP-SCL4, nominale spanning 7,2 V, capaciteit 1860 mAh (min.) (gebaseerd op CIPA-norm): ca. 400 foto's, oplaadtijd (na een volledige ontlading): ca. 160 min., fabrikant: Panasonic Energy (Wuxi) Co., Ltd., made in China

Oplaadapparaat Leica BC-SCL4, ingang: AC 100-240V, 50/60Hz, automatische omschakeling; uitgang: DC 8,4V 0,85A, gewicht: ca. 90g / 3.2oz, afmetingen: ca. 96 x 68 x 28mm / 3²⁵/₃₂ x 2¹/₆ x 1⁷/₆₄", fabrikant: Salom Electric (Xiamen) Co.,Ltd.

Body Voorste en achterste behuizingsschalen: aluminium, gefreesd en geanodiseerd, grondplaat: rubber, greep en achterste bekleding: kunstleer

Monitor 2,95" TFT LCD , 1.04 miljoen pixels, 720x480 per kleurkanaal, gebaar controle mogelijk

Interfaces Micro-USB-poort (3.0 hoge snelheid), HDMI-poort, ISO accessoireschoen met centrum en besturingscontacten voor externe flitsapparaten, bijv. Leica SF 26, contactrij in basisplaat voor optionele verticale greep/handgreep

Statiefschroefdraad A ¼ DIN 4503 (¼")

Afmetingen (BxHxD) 148 x 105 x 85mm / 5²⁷/₃₂ x 4⁷/₃₂ x 3¹¹/₃₂"

Gewicht Ca. 771 / 847g / 27.2 / 29.9oz (met/zonder accu)

Leveringsomvang Draagriem, bajonetsluiting, accu, oplaadapparaat met 2 AC kabels (US+EU), USB 3.0 micro-b-kabel, afdekking voor contactrij in grondplaat, lens/monitor reinigingsdoek

Software Image processing software (gratis te downloaden na registratie van de camera), Leica SL App voor afstandsbediening en overdracht van opnamen, gratis te downloaden bij Apple® App-Store® / Google®Play Store®, Leica Image Shuttle voor afstandsbediening

LEICA PRODUCT SUPPORT

Technische vragen over toepassingen met Leica-producten, ook over de meegeleverde software, worden schriftelijk, telefonisch of per e-mail beantwoord door de Product Support-afdeling van de Leica Camera AG. Ook voor koopadvies en het bestellen van handleidingen is dit uw contactadres. U kunt uw vragen eveneens d.m.v. het contactformulier op de website van Leica Camera AG aan ons richten.

Leica Camera AG
Product Support / Software Support
Am Leitz-Park 5
D-35578 Wetzlar
Telefoon: +49(0)6441-2080-111 /-108
Fax: +49(0)6441-2080-490
info@leica-camera.com / software-support@leica-camera.com

LEICA CUSTOMER CARE

Voor het onderhoud van uw Leica-uitrusting en in geval van schade kunt u gebruik maken van de Customer Care van Leica Camera AG of de reparatieservice van een Leica-vertegenwoordiging in uw land (voor adressenlijst zie garantiebewijs).

Leica Camera AG
Customer Care
Am Leitz-Park 5
D-35578 Wetzlar
Telefoon: +49(0)6441-2080-189
Fax: +49(0)6441-2080-339
customer.care@leica-camera.com



my point of view

Leica Camera AG | Am Leitz-Park 5 | 35578 WETZLAR | DEUTSCHLAND
Telefon +49 (0) 644 1-2080-0 | Telefax +49 (0) 644 1-2080-333 | www.leica-camera.com

93 648 X/15/FLW/D